

Betrieb

14 Arbeitsstühle

Hocker und Stehhilfen	366
Arbeitsstühle	370

15 Stehpulte

leichte Stehpulte	377
Stehpulte Top-Serie	380
Stehpulte extrabreit	382

16 Arbeitstische u. Werkbänke

Fahrbare Werkbänke	384
Kompakt-Werkbänke	394
Arbeitstische	396
Standard-Werkbänke	398
System-Arbeitsplätze	402
schwere Werkbänke	406

17 Werkstattzubehör

Schraubstöcke	410
Bodenmatten	411
Sichttafeln	414
RasterPlan System	418

18 Werkzeug-/ Materialschränke

Werkstattwagen	429
Schubladenschränke	432
Flügeltürschränke	462
Schiebetürschränke	474

19 Packen und Wiegen

Packtische	478
Waagen	482

14 Universalhocker für leichteres Arbeiten



Universal-Hocker

- Höhenverstellung durch umlaufende Ringauslösung unter der Sitzfläche mittels Gasfeder nach DIN 68877
- Sitzfläche aus Buchenschichtholz, natur lackiert
- Polyurethanschäum oder Stoffpolster, schwarz
- Fußkreuz aus Kunststoff, wahlweise mit Gleitern oder lastabhängig gebremsten weichen Rollen

mey
GmbH
CHAIR SYSTEMS

37-UH2

37-UH4

37-UH6

bis 120 kg

Ausführung	Verstellbereich ca.	Bestell-Nr.	Preis
Buche, mit Gleitern	390 - 520 mm	37-UH1	79,00
Buche, mit Rollen	420 - 550 mm	37-UH2	89,00
PU-Schaum, mit Gleitern	400 - 530 mm	37-UH3	86,00
PU-Schaum, mit Rollen	425 - 555 mm	37-UH4	97,00
Stoffpolster, mit Gleitern	450 - 580 mm	37-UH5	93,00
Stoffpolster, mit Rollen	470 - 600 mm	37-UH6	104,00



Sondermodell

mit Ablageschale und 2-teiligem Werkzeugeinsatz
Sitz aus PU-Schaum
Tellerfuß mit feststellbaren Rollen
Höhenverstellung mittels Gasfeder nach DIN 68877
Verstellbereich 420 - 545 mm

Bestell-Nr. 37-UHW

€ 156,-

5 Jahre Garantie auf alle Metallteile



37-KN5

37-KN6

bis 120 kg

37-KN1

Ausführung	Verstellbereich ca.	Bestell-Nr.	Preis
Buche, mit Gleitern	440 - 630 mm	37-KN1	119,00
Buche, mit Rollen	485 - 605 mm	37-KN2	134,00
PU-Schaum, mit Gleitern	440 - 630 mm	37-KN3	132,00
PU-Schaum, mit Rollen	500 - 620 mm	37-KN4	148,00
Stoffpolster, mit Gleitern	490 - 680 mm	37-KN5	127,00
Stoffpolster, mit Rollen	530 - 650 mm	37-KN6	142,00

Hocker mit Keilnuthöhenverstellung

- mechanische Höhenverstellung mittels Keilnut
- Sitz wahlweise aus schwarzem Polyurethanschäum, schwarzem Stoffpolster oder Buchenschichtholz, natur lackiert
- Stahlfußkreuz, mit Epoxidharz beschichtet in RAL 9005, Schwarz wahlweise mit Bodengleitern oder Rollen

5 Jahre Garantie auf alle Metallteile

Informatie, toepasbaarheid, levertijd en actuele prijzen zijn opvraagbaar bij TPSC magazijnstellingen

TPSC magazijnstellingen - info@tpscmagazijnstellingen.nl - T. 026-3633688

Deze producten vallen onder de TPSC PRO KLANT condities. Wilt u ook TPSC-PRO-KLANT worden?

www.tpscmagazijnstellingen.nl is onderdeel van Fedo beheer / TPSC - „al sinds 2001 actief“ / van toepassing leveringsvoorwaarden TPSC



ErgoPlus® Stehhilfe

ErgoPlus Stehhilfen kommen der Gesundheit und damit auch der Leistungsfähigkeit und Produktivität Ihrer Mitarbeiter zugute. Besonders bei stehenden Tätigkeiten werden Beine, Rückenmuskulatur und Wirbelsäule entlastet. Höhenverstellbarkeit 550 bis 900 mm.

Polster / Bezug	Gestellfarbe			
	lichtgrau	tiefschwarz	verkehrsrot	alu Sonderfarbe
Buche	KSHR 1413	KSHR 1415	KSHR 1414	KSHR 1401
Preis	139,-	139,-	139,-	139,-
Skai schwarz	KSHR 1013	KSHR 1015	KSHR 1014	KSHR 1001
Stoff dunkelgrau	KSHR 1113	KSHR 1115	KSHR 1114	KSHR 1101
Stoff dunkelblau gemustert	KSHR 1213	KSHR 1215	KSHR 1214	KSHR 1201
Stoff hellgrau gemustert	KSHR 1313	KSHR 1315	KSHR 1314	KSHR 1301
Preis	159,-	159,-	159,-	159,-

Atmungsaktive, strapazierfähige und dekorative Bezüge aus Skai oder Stoff. Sitz und Rückenlehne aus geformten, mehrfach verleimten Buchensperrholzplatten Mehrlagige, luftzirkulationsfähige Schaumstoffpolsterung.



Holz, Buche



Skai schwarz



Stoff dunkelgrau



Stoff dunkelblau gemustert



Stoff hellgrau gemustert

ErgoPlus® 3000 Stehhilfe

Die Stehhilfe ErgoPlus 3000 verbindet modernes Design mit ergonomischer Funktion für den Menschen am Arbeitsplatz. Sitz und Rückenlehne sind mittels ergonomisch geformter Kunststoff-Drehräder stufenlos auf jede beliebige Höhe einstellbar. Gestellfüße, jeweils mit Nivellierschraube ausgestattet, sorgen für stabile Aufstellung der Stehhilfe. Höhenverstellbarkeit 600 bis 900 mm.

Polster / Bezug	Gestellfarbe	
	graualuminium	tiefschwarz
Skai schwarz	KSH 3020	KSH 3015
Stoff hellgrau	KSH 3120	KSH 3115
Stoff blau	KSH 3220	KSH 3215
Stoff beige / braun	KSH 3420	KSH 3415
Bezug Techno	KSH 3320	KSH 3315
Preis	179,-	179,-
Fußauflage, schwarz	KFA	
Preis	28,-	



Skai schwarz



Stoff blau



Stoff beige / braun



Stoff hellgrau



Bezug Techno

Bequemer Komfortsitz und große Rückenlehne. Höhenverstellung Sitz und Rückenlehne von 600 - 900 mm. Atmungsaktive und strapazierfähige Bezüge. Mehrlagige, luftzirkulationsfähige Schaumstoffpolsterung.

Information, toepasbaarheid, levertijd en actuele prijzen zijn opvraagbaar bij TPSC magazijnstellingen

TPSC magazijnstellingen - info@tpscmagazijnstellingen.nl - T. 026-3633688

Deze producten vallen onder de TPSC PRO KLANT condities. Wilt u ook TPSC-PRO-KLANT worden?

www.tpscmagazijnstellingen.nl is onderdeel van Fedo beheer / TPSC - „al sinds 2001 actief“ / van toepassing leveringsvoorwaarden TPSC

14 Stehhilfen

entlasten Wirbelsäule und Muskulatur



mey
GmbH
CHAIR SYSTEMS

Stehhilfen Serie AF6

- Sitz wahlweise PU-Schaum, schwarz, Kunstleder, schwarz oder Stoff, anthrazit
- Sitz schwenkbar um 70° mit Rückstell-Automatik
- stufenlose Höhen- und Neigungsverstellung des Sitzes
- stabiles Stahlrohrgestell, schwarz, RAL 9005, mit Bodengleitern
- mit kleinen Rollen für einfachen Transport

Ausführung	Verstellbereich ca.	Bestell-Nr.	Preis
PU-Schaum, schwarz	610 - 860 mm	37-SH10	172,-
Kunstleder, schwarz	610 - 860 mm	37-SH11	167,-
Stoff, anthrazit	610 - 860 mm	37-SH12	167,-

5 Jahre Garantie auf alle Metallteile



Stehhilfen Serie AF5

- Sitz wahlweise aus PU-Schaum, schwarz, in verschiedenen Formen oder Kunstleder gepolstert, schwarz,
- Sitz nicht drehbar
- Höhenverstellung mittels Gasfeder
- Fuß aus Rundrohr, Epoxyharz beschichtet, schwarz, RAL 9005 mit Bodengleitern

Ausführung	Verstellbereich ca.	Bestell-Nr.	Preis
PU-Schaum, gerippt	670 - 900 mm	37-SH20	198,-
PU-Schaum, Sitzfläche	660 - 900 mm	37-SH21	219,-
Kunstleder, schwarz	670 - 910 mm	37-SH22	209,-

5 Jahre Garantie auf alle Metallteile

Informatie, toepasbaarheid, levertijd en actuele prijzen zijn opvraagbaar bij TPSC magazijnstellingen

TPSC magazijnstellingen - info@tpscmagazijnstellingen.nl - T. 026-3633688

Deze producten vallen onder de TPSC PRO KLANT condities. Wilt u ook TPSC-PRO-KLANT worden?

www.tpscmagazijnstellingen.nl is onderdeel van Fedo beheer / TPSC - „al sinds 2001 actief“ / van toepassing leveringsvoorwaarden TPSC

Stehhilfen Serie AF-SR

- Sitz und Rücken wahlweise Kunstleder, gepolstert, schwarz oder schwarz-blau, oder Stoff gepolstert schwarz
- Sitz mechanisch höhenverstellbar mittels Handrad
- Rücken pendelnd gelagert, auch ohne Rücken lieferbar
- Gestellfarbe schwarz
- platzsparend zusammenklappbar
- wahlweise mit Fußablage als Zubehör

Ausführung	Verstellbereich ca.	Bestell-Nr.	Preis
Kunstleder, schwarz	540 - 900 mm	37-SH2	159,-
Kunstleder, schwarz-blau	540 - 900 mm	37-SH7	177,-
Stoff, schwarz	540 - 900 mm	37-SH1	177,-

5 Jahre Garantie auf alle Metallteile



Stehhilfen Serie AF0 und AF2

- Sitz aus PU-Schaum, wahlweise mit kleinem Rücken oder Griffloch
- Sitzneigeverstellung, Höhenverstellung mittels Gasfeder
- Stahlfußkruz aus Rechteckrohr mit Bodengleitern
- Serie AF2 alternativ mit Aluminiumfußkruz mit Bodengleitern

Ausführung	Verstellbereich ca.	Bestell-Nr.	Preis
Stahlfuß, kleiner Rücken	610 - 895 mm	37-SH3	162,-
Stahlfuß, Griffloch	610 - 880 mm	37-SH4	159,-
Aluminiumfuß, kl. Rücken	620 - 880 mm	37-SH5	237,-
Aluminiumfuß, Griffloch	620 - 880 mm	37-SH6	237,-

5 Jahre Garantie auf alle Metallteile





Ergonomische Arbeitshocker

Sitz aus naturlackiertem Buchenschichtholz oder aus schwarzem Polyurethanschaum, ø 320 mm, stufenlos höhenverstellbar. Fußkreuz aus schwarzem Kunststoff mit Doppelaufrollen für harte Böden, max. Belastung 110 kg.

Ausführung	Verstellbereich	Bestell-Nr.	Preis
Buchenschichtholz, mit Rollen	360 - 490 mm	TOH 01	59,-
PU-Schaum, mit Rollen	400 - 530 mm	TOH 02	65,-

Ergonomische Arbeitshocker mit Aufstieghilfe

Sitz aus naturlackiertem Buchenschichtholz oder aus schwarzem Polyurethanschaum, ø 320 mm, stufenlos höhenverstellbar. Fußkreuz aus schwarzem Kunststoff mit feststehenden Bodengleitern, Fußring aus schwarzem Kunststoff, max. Belastung 110 kg.

Ausführung	Verstellbereich	Bestell-Nr.	Preis
Buche, mit Gleitern	560 - 810 mm	TOH 03	79,-
PU-Schaum, mit Gleitern	600 - 850 mm	TOH 04	85,-



TAUROSIT
ERGONOMISCHE SITZMÖBEL

Ergonomische Arbeitsstühle

Sitz aus naturlackiertem Buchenschichtholz oder aus schwarzem Polyurethanschaum, stufenlos höhenverstellbar. Rückenlehne höhenverstellbar, Buche-Ausführung mit Stütze aus verchromtem Stahl, PU-Ausführung mit Stütze aus Kunststoff mit Permanentkontakt, Fußkreuz aus schwarzem Kunststoff mit Doppelaufrollen für harte Böden, max. Belastung 110 kg.

Ausführung	Verstellbereich	Bestell-Nr.	Preis
Buchenschichtholz, mit Rollen	390 - 520 mm	TOS 01	89,-
PU-Schaum, mit Rollen	430 - 560 mm	TOS 02	129,-



Ergonomische Hochstühle mit Fußring

Sitz aus naturlackiertem Buchenschichtholz oder aus schwarzem Polyurethanschaum, stufenlos höhenverstellbar. Rückenlehne höhenverstellbar, Buche-Ausführung mit Stütze aus verchromtem Stahl, PU-Ausführung mit Stütze aus Kunststoff mit Permanentkontakt, Fußkreuz aus schwarzem Kunststoff mit feststehenden Bodengleitern, Fußring aus Kunststoff als Aufstieghilfe, max. Belastung 110 kg.

Ausführung	Verstellbereich	Bestell-Nr.	Preis
Buche, mit Gleitern	600 - 860 mm	TOS 03	109,-
PU-Schaum, mit Gleitern	640 - 900 mm	TOS 04	149,-



Informatie, toepasbaarheid, levertijd en actuele prijzen zijn opvraagbaar bij TPSC magazijnstellingen

TPSC magazijnstellingen - info@tpscmagazijnstellingen.nl - T. 026-3633688

Deze producten vallen onder de TPSC PRO KLANT condities. Wilt u ook TPSC-PRO-KLANT worden?

www.tpscmagazijnstellingen.nl is onderdeel van Fedo beheer / TPSC - „al sinds 2001 actief“ / van toepassing leveringsvoorwaarden TPSC

14 Komfort-Arbeitsstühle

höhenverstellbar über Gasdruckfeder



Ein solider Stuhl:
Sitz und Rückenlehne
aus schichtverleimtem
Buchenholz, naturfarben
lackiert. Rückenlehne mit
Neigungs-Verstellung.
Mit 5 Sicherheitsdoppelrollen

Bestell-Nr. ASB 20

€ 125,-

auf Wunsch ohne Rollen,
dafür mit Gleitern - wie
bei dem Hocker abgebildet



TAUROTRADE®
BETRIEBSEINRICHTUNGEN

Hocker

Höhen-Verstellbereich 59-84 cm
Mit Buchenronde, 36 cm ø
Bestell-Nr. ASB 10

€ 119,-

Mit Sitzpolsterung in Kunstleder
Bestell-Nr. ASK 10

€ 109,-



Bei dieser Serie bestehen Sitze und Lehnen aus
besonders pflegeleichten und strapazierfähigen PU-Formteilen.
Die Rückenlehnen sind in Höhe und Tiefe stufenlos verstellbar.
Stabile Fußkreuze aus schlagfestem Kunststoff geben Sicherheit!



Rückenlehne
mit Neigungs-
Verstellung

Fahrbarer Arbeitsstuhl mit 5 Sicherheits-
Doppelrollen, Sitzbreite 46 cm,
Sitztiefe 42 cm, Lehnenhöhe 30 cm

Bestell-Nr. ASB 30 € 125,-

Hoher Arbeitsstuhl mit Fußgleitern
und verchromtem Fußring, Sitzbreite 46 cm,
Sitztiefe 42 cm, Lehnenhöhe 30 cm

Bestell-Nr. ASB 40 € 169,-

Hoher Arbeitsstuhl mit Fußgleitern und
verchromtem Fußring, Fußkreuz mit Gleitern
Sitzbreite 44 cm, Sitztiefe 42 cm,
Lehnenhöhe 32 cm

Bestell-Nr. ASB 50 € 259,-

Informatie, toepasbaarheid, levertijd en actuele prijzen zijn opvraagbaar bij TPSC magazijnstellingen

TPSC magazijnstellingen - info@tpscmagazijnstellingen.nl - T. 026-3633688

Deze producten vallen onder de TPSC PRO KLANT condities. Wilt u ook TPSC-PRO-KLANT worden?

www.tpscmagazijnstellingen.nl is onderdeel van Fedo beheer / TPSC - „al sinds 2001 actief“ / van toepassing leveringsvoorwaarden TPSC

Arbeitsdrehstühle mit Gasfeder-Höhenverstellung

Ausführung mit Sitzneigeverstellung

- Sitz- und Rückenfläche aus Buchenschichtholz
- Rücken pendelnd gelagert, höhen- und neigungsverstellbar
- Fußkreuz aus Kunststoff, wahlweise mit Gleitern oder Rollen
- Höhenverstellung mittels Gasfeder nach DIN 68877
- Hochstühle sind aus Sicherheitsgründen nur mit Gleitern lieferbar



Ausführung	Verstellbereich	Best.-Nr.	Preis
mit Gleitern	460 - 600 mm	37-AS11	146,-
mit Rollen	480 - 620 mm	37-AS12	149,-
mit Gleitern u. Fußstütze	590 - 840 mm	37-AS14	269,-

5 Jahre Garantie auf alle Metallteile



mey GmbH
CHAIR SYSTEMS

Arbeitsdrehstühle mit Gasfeder-Höhenverstellung

Ausführung ohne Sitzneigeverstellung

- Sitz- und Rückenfläche aus Buchenschichtholz oder Polyurethanschaum
- Rücken pendelnd gelagert, höhen- und tiefenverstellbar
- Stahlfußkreuz aus Rechteckrohr, wahlweise mit Gleitern oder Rollen
- Höhenverstellung mit Gasfeder nach DIN 68877
- Hochstühle sind aus Sicherheitsgründen nur mit Gleitern lieferbar

Ausführung	Verstellbereich	Best.-Nr.	Preis
Buche, mit Gleitern	410 - 550 mm	37-AS1	149,-
Buche, mit Rollen	450 - 590 mm	37-AS2	168,-
PU-Schaum, mit Gleitern	430 - 570 mm	37-AS3	185,-
PU-Schaum, mit Rollen	460 - 600 mm	37-AS4	211,-
Buche, mit Fußstütze	520 - 770 mm	37-AS6	242,-
PU-Schaum, mit Fußstütze	530 - 780 mm	37-AS8	278,-

5 Jahre Garantie auf alle Metallteile

Informatie, toepasbaarheid, levertijd en actuele prijzen zijn opvraagbaar bij TPSC magazijnstellingen

TPSC magazijnstellingen - info@tpscmagazijnstellingen.nl - T. 026-3633688

Deze producten vallen onder de TPSC PRO KLANT condities. Wilt u ook TPSC-PRO-KLANT worden?

www.tpscmagazijnstellingen.nl is onderdeel van Fedo beheer / TPSC - „al sinds 2001 actief“ / van toepassing leveringsvoorwaarden TPSC

14 Komfort-Arbeitsdrehstühle und Komfort-Stehhilfen



37-KAS 5



37-KAS 4

Komfort-Arbeitsdrehstühle

- Sitz und Rücken aus Polyurethanschaum
- Rückenlehne pendelnd gelagert
- Sitz und Rücken höhen- und neigungsverstellbar
- Sitz B × T: 440 × 420 mm
- Rücken B × H: 400 × 320 mm
- Höhenverstellung mittels Gasfeder
- Formschönes Stahlfußkreuz aus Rundrohr wahlweise mit Bodengleitern oder Rollen
- Hochstühle sind aus Sicherheitsgründen nur mit Gleitern lieferbar

mey
CHAIR SYSTEMS GmbH



37-KAS 1

37-KAS 2

37-KAS 3

Ausführung	Verstellbereich ca.	Bestell-Nr.	Preis
Arbeitsstuhl mit Gleitern	425 - 565 mm	37-KAS 5	255,-
Arbeitsstuhl mit Rollen	485 - 625 mm	37-KAS 4	269,-
Hochstuhl mit Aufstieghilfe	535 - 785 mm	37-KAS 1	305,-
Hochstuhl mit Fußstütze	535 - 785 mm	37-KAS 2	309,-
Hochstuhl mit Fußring	535 - 785 mm	37-KAS 3	325,-

5 Jahre Garantie auf alle Metallteile



37-KSH 1

37-KSH 2

Komfort-Stehhilfen

- Sitz aus Polyurethanschaum
- Sitzfläche 366 × 333 mm bei Ausführung mit geradem Sitz
Sitzfläche 356 × 318 mm bei Ausführung mit Stütze
- Höhenverstellung mittels Gasfeder
- Formschönes Stahlfußkreuz aus Rundrohr
- Mit Bodengleitern

Ausführung	Verstellbereich ca.	Bestell-Nr.	Preis
Sitz gerade	590 - 875 mm	37-KSH 1	195,-
Sitz mit Stütze	590 - 875 mm	37-KSH 2	195,-

5 Jahre Garantie auf alle Metallteile

Information, toepasbaarheid, levertijd en actuele prijzen zijn opvraagbaar bij TPSC magazijnstellingen

TPSC magazijnstellingen - info@tpscmagazijnstellingen.nl - T. 026-3633688

Deze producten vallen onder de TPSC PRO KLANT condities. Wilt u ook TPSC-PRO-KLANT worden?

www.tpscmagazijnstellingen.nl is onderdeel van Fedo beheer / TPSC - „al sinds 2001 actief“ / van toepassing leveringsvoorwaarden TPSC



Komfort-Arbeitsstuhl mit Permanentkontakt

- Sitz und Rücken Polyurethanschaum, schwarz
- Sitz B × T: 450 × 450 mm
- Rücken B × H: 380 × 400 mm
- Sitz mit Synchronmechanik im Verhältnis 1:2,5
- Rücken höhenverstellbar mit Rastmechanik
- Rückenneigung zusätzlich mit Permanentkontakt
- Höhenverstellung mittels Gasfeder nach DIN 68877
- Stahlfußkreuz aus Rundrohr, RAL 9005 mit Bodengleitern oder weichen Rollen, lastabhängig gebremst
- Hochstühle aus Sicherheitsgründen nur mit Gleitern lieferbar

Ausführung	Verstellbereich ca.	Bestell-Nr.	Preis
mit Gleitern mit Rollen	500 - 640 mm	37-KA1	325,-
	490 - 620 mm	37-KA2	339,-
mit Gleitern u. Fußstütze mit Gleitern u. Fußring	630 - 880 mm	37-KA4	426,-
	630 - 880 mm	37-KA5	452,-

5 Jahre Garantie auf alle Metallteile

Externe Fußstützen

- Bewegliche Fußplatte aus Kunststoff, rutschfest
- Höhenverstellung mittels Gasfeder
- Auslösung durch Knopfdruck
- In der Neigung verstellbar

Verstellbereich ca.	Neigung	Bestell-Nr.	Preis
110 - 320 mm	0° - 30°	* 37-EFS	152,-
110 - 320 mm	0° - 30°	37-XFS 1	152,-
110 - 220 mm	4° - 19°	37-XFS 2	117,-



* 37-EFS

* auch in ESD-Ausführung lieferbar



37-XFS 1

37-XFS 2



5 Jahre Garantie auf alle Metallteile



Standard-Arbeitsstuhl mit Gasfederhöhenverstellung

- Sitz aus weichem Polyurethanschaum, schwarz
- Fußkreuz aus Kunststoff, schwarz wahlweise mit Gleitern oder Rollen
- Rückenlehne pendelnd gelagert
- Verstellungen für Sitzhöhe, Sitzneige und Rückenneige
- Höhenverstellung mittels Gasfeder nach DIN 68877
- Hochstühle aus Sicherheitsgründen nur mit Gleitern lieferbar

mey
CHAIR SYSTEMS GmbH

Ausführung	Verstellbereich ca.	Bestell-Nr.	Preis
mit Gleitern mit Rollen	490 - 630 mm	37-SA1	171,-
	510 - 650 mm	37-SA2	174,-
mit Gleitern u. Aufstieghilfe mit Gleitern u. Fußring	620 - 870 mm	37-SA4	215,-
	620 - 870 mm	37-SA5	219,-

5 Jahre Garantie auf alle Metallteile

Informatie, toepasbaarheid, levertijd en actuele prijzen zijn opvraagbaar bij TPSC magazijnstellingen

TPSC magazijnstellingen - info@tpscmagazijnstellingen.nl - T. 026-3633688

Deze producten vallen onder de TPSC PRO KLANT condities. Wilt u ook TPSC-PRO-KLANT worden?

www.tpscmagazijnstellingen.nl is onderdeel van Fedo beheer / TPSC - „al sinds 2001 actief“ / van toepassing leveringsvoorwaarden TPSC

14 Industrie-Drehstuhl

für alle Bereiche der Fertigung



Hochwertiger und wartungsfreier Industrie-Drehstuhl für alle Arbeitsbereiche in der Fertigung

- Fußkreuz: Kunststoff, glasfaserverstärkt oder Aluminium, poliert (gegen Mehrpreis)
- Fußring oder Fußring mit Platte: drehbar, stufenlos höhenverstellbar
- Sitz: robuster und widerstandsfähiger PU-Schaum, beständig gegen schwache Säuren und Laugen
- Ergonomie: Rückenlehne mit Griffloch, pendelnd gelagert, stufenlos höhen- und neigeverstellbar, entspricht DIN 68877

Komplett montiert – keine Montage!

Industrie-Drehstuhl

mit Fußring und Fußplatte, auf Gleitern verstellbar von 65 cm bis 80 cm

Bestell-Nr.: 130-9180

€ 415,-



1000-STÜHLE.
GERNOT STEIFENSAND



Zubehör:

Mehrpreis für Alufußkreuz

Bestell-Nr.: 130-AFK

€ 31,-

Industrie-Drehstuhl

auf Rollen für harte Böden verstellbar von 45 cm bis 65 cm

Bestell-Nr.: 130-9000

€ 298,-

Industrie-Drehstuhl

mit Fußring, auf Rollen für harte Böden verstellbar von 45 cm bis 65 cm

Bestell-Nr.: 130-9100

€ 369,-

Informatie, toepasbaarheid, levertijd en actuele prijzen zijn opvraagbaar bij TPSC magazijnstellingen

TPSC magazijnstellingen - info@tpscmagazijnstellingen.nl - T. 026-3633688

Deze producten vallen onder de TPSC PRO KLANT condities. Wilt u ook TPSC-PRO-KLANT worden?

www.tpscmagazijnstellingen.nl is onderdeel van Fedo beheer / TPSC - „al sinds 2001 actief“ / van toepassing leveringsvoorwaarden TPSC



37-XAS 5



37-XAS 4

XXL-Arbeitsdrehstühle

- Für starke Belastung bis 150 kg Körpergewicht bei 24-stündiger Nutzung
- Große Sitze und Rücken aus Polyurethanschaum
- Sitz B × T: 480 × 470 mm
- Rücken B × H: 430 × 420 mm
- Höhenverstellung mittels Gasfeder
- Formschönes Stahlfußkreuz aus Rundrohr wahlweise mit Bodengleitern oder Rollen
- Hochstühle sind aus Sicherheitsgründen nur mit Gleitern lieferbar



37-XAS 1

37-XAS 2

37-XAS 3

Ausführung	Verstellbereich	Bestell-Nr.	Preis
Arbeitsstuhl mit Gleitern	490 - 630 mm	37-XAS 5	439,-
Arbeitsstuhl mit Rollen	480 - 610 mm	37-XAS 4	447,-
Hochstuhl mit Aufstieghilfe	590 - 840 mm	37-XAS 1	563,-
Hochstuhl mit Fußstütze	590 - 840 mm	37-XAS 2	563,-
Hochstuhl mit Fußring	590 - 840 mm	37-XAS 3	574,-

5 Jahre Garantie auf alle Metallteile

mey GmbH
CHAIR SYSTEMS



37-XSH 2



37-XSH 3

XXL-Stehhilfen

- Für starke Belastung bis 200 kg Körpergewicht
- Sitz und Rücken aus Kunstleder, gepolstert, schwarz, stufenlos höhenverstellbar
- mechanische Höhenverstellung mittels Handrad
- Gestellfarbe schwarz, RAL 9005
- Griff und Transportrollen für leichten Standortwechsel
- platzsparend zusammenklappbar
- Klickmechanismus für leichte Montage und Demontage des Sitzes

Modell 1:

Rücken B × H: 400 × 270 mm
Sitz B × T: 460 × 320 mm

Modell 2:

Rücken B × H: 420 × 260 mm
Sitz B × T: 480 × 410 mm

Ausführung	Verstellbereich ca.	Bestell-Nr.	Preis
Modell 1	550 - 770 mm	37-XSH 1	251,-
Modell 1 mit Aufstieghilfe	550 - 770 mm	37-XSH 2	297,-
Modell 2	590 - 730 mm	37-XSH 3	275,-
Modell 2 mit Aufstieghilfe	590 - 730 mm	37-XSH 4	320,-

5 Jahre Garantie auf alle Metallteile

Information, toepasbaarheid, levertijd en actuele prijzen zijn opvraagbaar bij TPSC magazijnstellingen

TPSC magazijnstellingen - info@tpscmagazijnstellingen.nl - T. 026-3633688

Deze producten vallen onder de TPSC PRO KLANT condities. Wilt u ook TPSC-PRO-KLANT worden?

www.tpscmagazijnstellingen.nl is onderdeel van Fedo beheer / TPSC - „al sinds 2001 actief“ / van toepassing leveringsvoorwaarden TPSC

14 Stehhilfen und Stühle in ESD-Ausführung

ESD-Produkte

Diese ESD-Produkte sind mit leitfähigen Rollen oder Bodengleitern ausgestattet. Leitfähige Oberflächen und Materialien bieten zuverlässigen Schutz vor unkontrollierter elektrostatischer Entladung am Arbeitsplatz. Zu Ihrer Sicherheit wird jedes Produkt individuell vor dem Versand auf seine Leitfähigkeit gemäß DIN EN 61340-5-1 gemessen und protokolliert. Dieses Protokoll wird dem Produkt beigelegt.

Die Arbeitsstühle sind auch in „heavy duty“-Ausführung mit einer Belastung bis 150 kg lieferbar!

mey
GmbH
CHAIR SYSTEMS



37-ESH

bis 120 kg



37-EHR

Stehhilfe in ESD-Ausführung

- Sitz aus Polyurethanschaum, schwarz
B x T: 356 x 318 mm
- Höhenverstellung mittels Gasfeder
- Stahlfußkreuz aus Rundrohr, schwarz RAL 9005, mit Bodengleitern

Hocker in ESD-Ausführung

- Sitz aus Polyurethanschaum, schwarz, ø 330 mm
- Höhenverstellung mittels Gasfeder
- Stahlfußkreuz aus Rundrohr, schwarz RAL 9005, mit Bodengleitern oder lastabhängig gebremsten Rollen



37-EAS3



37-EAS2



37-EHS1

bis 120 kg



37-EHS2

Arbeitsdrehstuhl in ESD-Ausführung

- Sitz aus Polyurethanschaum, schwarz (PU) oder Stoff gepolstert, schwarz-blau (ST), B x T: 420 x 440 mm
- Sitz und Rücken höhen- und neigungsverstellbar
- Rücken pendelnd gelagert
- Höhenverstellung mittels Gasfeder
- Stahlfußkreuz aus Rundrohr, schwarz RAL 9005
- mit Bodengleitern oder lastabhängig gebremsten Rollen

ESD-Hochstuhl-Ausführungen

wahlweise mit Fußstütze oder Fußring, aus Sicherheitsgründen nur mit Bodengleitern lieferbar

Ausführung	Verstellbereich	Bestell-Nr.	Preis
Hocker mit Bodengleitern	380 - 510 mm	37-EHB	167,-
Hocker mit Rollen	440 - 570 mm	37-EHR	177,-
Stehhilfe mit Bodengleitern	590 - 875 mm	37-ESH	254,-
Arbeitsstuhl, PU, mit Gleitern	425 - 565 mm	37-EAS1	343,-
Arbeitsstuhl, PU, mit Rollen	485 - 625 mm	37-EAS2	354,-
Arbeitsstuhl, ST, mit Gleitern	470 - 610 mm	37-EAS3	332,-
Arbeitsstuhl, ST, mit Rollen	480 - 610 mm	37-EAS4	343,-
Hochstuhl, mit Fußstütze	535 - 785 mm	37-EHS1	395,-
Hochstuhl, mit Fußring	535 - 785 mm	37-EHS2	411,-

Arbeitsdrehstühle „heavy duty“

in ESD-Ausführung, wie nebenstehend beschrieben, aber für eine Belastung bis 150 kg (ohne Abb.)

Ausführung bis 150 kg	Verstellbereich	Bestell-Nr.	Preis
Arbeitsstuhl, PU, mit Gleitern	490 - 630 mm	37-XEAS1	514,-
Arbeitsstuhl, PU, mit Rollen	480 - 610 mm	37-XEAS2	525,-
Arbeitsstuhl, ST, mit Gleitern	510 - 650 mm	37-XEAS3	504,-
Arbeitsstuhl, ST, mit Rollen	510 - 640 mm	37-XEAS4	525,-
Hochstuhl, mit Fußstütze	590 - 840 mm	37-XEHS1	569,-
Hochstuhl, mit Fußring	590 - 840 mm	37-XEHS2	585,-

5 Jahre Garantie auf alle Metallteile

Informatie, toepasbaarheid, levertijd en actuele prijzen zijn opvraagbaar bij TPSC magazijnstellingen

TPSC magazijnstellingen - info@tpscmagazijnstellingen.nl - T. 026-3633688

Deze producten vallen onder de TPSC PRO KLANT condities. Wilt u ook TPSC-PRO-KLANT worden?

www.tpscmagazijnstellingen.nl is onderdeel van Fedo beheer / TPSC - „al sinds 2001 actief“ / van toepassing leveringsvoorwaarden TPSC

Werkstattrollcontainer 15 und Schreibpulte

Werkstatt-Rollcontainer

mit Riffelgummimatte oder 18 mm Multiplexplatte



H: 675/690 mm
B: 490 mm
T: 600 mm



Gummimatte
Multiplexplatte

WRC 20-1
WRC 20-2

269,-
349,-

Gummimatte
Multiplexplatte

WRC 21-1
WRC 21-2

379,-
459,-

Gummimatte
Multiplexplatte

WRC 24-1
WRC 24-2

439,-
519,-

Werkstatt-Rollcontainer

mit 35 mm starker Multiplex-Arbeitsplatte
B × T: 550 × 650 mm,
optional mit Loch- oder Schlitzplatte



H: 790/1250 mm
B: 550 mm
T: 650 mm



ROTAURO®
TRANSPORTGERÄTE



ohne Aufbau
mit Lochplatte
mit Schlitzplatte

WRC 320-1
WRC 320-2
WRC 320-3

299,-
359,-
361,-

ohne Aufbau
mit Lochplatte
mit Schlitzplatte

WRC 321-1
WRC 321-2
WRC 321-3

409,-
469,-
471,-

ohne Aufbau
mit Lochplatte
mit Schlitzplatte

WRC 324-1
WRC 324-2
WRC 324-3

469,-
529,-
531,-

Werkstatt-Schreibpult



H: 1170 mm
B: 490 mm
T: 600 mm



Bestell-Nr. WRCP 20

399,-

Bestell-Nr. WRCP 21

499,-

Bestell-Nr. WRCP 24

569,-

Information, toepasbaarheid, levertijd en actuele prijzen zijn opvraagbaar bij TPSC magazijnstellingen

TPSC magazijnstellingen - info@tpscmagazijnstellingen.nl - T. 026-3633688

Deze producten vallen onder de TPSC PRO KLANT condities. Wilt u ook TPSC-PRO-KLANT worden?

www.tpscmagazijnstellingen.nl is onderdeel van Fedo beheer / TPSC - „al sinds 2001 actief“ / van toepassing leveringsvoorwaarden TPSC

15 Leichte Stehpulte

stationär oder fahrbar

Das praktische Stehpult für Versand, Lager und Werkstatt

Fest verschweißte Stahlrohr-Konstruktion mit Pultaufsatz aus Stahlblech, abschließbarer Pultdeckel aus Stahlblech, Sicherheitsschloss inkl. 2 Schlüssel. Untere Ablage aus Stahlblech mit Abrollrand. Als stationäre oder fahrbare Ausführung lieferbar!

Lackierung:
Umweltfreundliche Pulverbeschichtung
Gestell: RAL 5010, Enzianblau

Pultaufsatz und Ablage immer
in RAL 7035, Lichtgrau



stationär:

B × H × T: 546 × 1150 × 605 mm
Bestell-Nr. SPLS 01

€ 279,-

fahrbar:

B × H × T: 546 × 1200 × 605 mm
Bestell-Nr. SPLF 01

€ 309,-

TAURODESK
STHPULTE



fahrbare Ausführung mit Tastatur-Schublade

Bestell-Nr. SPLF 33

€ 499,-

stationär:

Bestell-Nr. SPLS 33

€ 469,-



Zubehör:

Schlitzplatte, komplett mit Montagematerial

Bestell-Nr. SPLSP

€ 74,-

Lochplatte, komplett mit Montagematerial

Bestell-Nr. SPLLP

€ 73,-

Schubladen-Einteilungs-Set,

mit 2 Längsteilern und 6 Querteilern

Bestell-Nr. FW 695

€ 43,-

Information, toepasbaarheid, levertijd en actuele prijzen zijn opvraagbaar bij TPSC magazijnstellingen

TPSC magazijnstellingen - info@tpscmagazijnstellingen.nl - T. 026-3633688

Deze producten vallen onder de TPSC PRO KLANT condities. Wilt u ook TPSC-PRO-KLANT worden?

www.tpscmagazijnstellingen.nl is onderdeel van Fedo beheer / TPSC - „al sinds 2001 actief“ / van toepassing leveringsvoorwaarden TPSC



mit mittlerer Blechablage

stationär	SPLS 02	309,-
fahrbar	SPLF 02	339,-



mit Schublade

stationär	SPLS 10	398,-
fahrbar	SPLF 10	428,-



mit Schublade und mittlerer Ablage

stationär	SPLS 11	419,-
fahrbar	SPLF 11	449,-



**mit Einbauschränk
1 Tür**

Abdeckung Riffelgummimatte

stationär	SPLS 15	445,-
fahrbar	SPLF 15	479,-

Abdeckung Blechablage

stationär	SPLS 16	459,-
fahrbar	SPLF 16	489,-



**mit Einbauschränk
1 Tür und 1 Schublade**

Abdeckung Riffelgummimatte

stationär	SPLS 19	558,-
fahrbar	SPLF 19	589,-

Abdeckung Blechablage

stationär	SPLS 20	579,-
fahrbar	SPLF 20	609,-



**mit Einbauschränk
4 Schubladen**

Abdeckung Riffelgummimatte

stationär	SPLS 22	625,-
fahrbar	SPLF 22	655,-

Abdeckung Blechablage

stationär	SPLS 23	649,-
fahrbar	SPLF 23	679,-

Informatie, toepasbaarheid, levertijd en actuele prijzen zijn opvraagbaar bij TPSC magazijnstellingen

TPSC magazijnstellingen - info@tpscmagazijnstellingen.nl - T. 026-3633688

Deze producten vallen onder de TPSC PRO KLANT condities. Wilt u ook TPSC-PRO-KLANT worden?

www.tpscmagazijnstellingen.nl is onderdeel van Fedo beheer / TPSC - „al sinds 2001 actief“ / van toepassing leveringsvoorwaarden TPSC

15 Stehpulte Top-Serie

praktisch, formschön, mobil

TAURODESK
STEMPULTE

Massivholz und Stahl praktisch und dekorativ

Pulte in aktuellem Design,
die durch Form und frische Farben
überzeugen. Nicht nur für den Einsatz
in Betrieb und Lager.
Stahlrohr-Konstruktion pulverbeschichtet
in RAL 5010, Enzianblau.
Der Klappdeckel aus Multiplexholz ist mit
einer Anschlagleiste für Schriftgut versehen.

Bestell-Nr. SPF 8

€ **619,-**



stationär:
Bestell-Nr. SP 7-15

€ **575,-**

fahrbar:
Bestell-Nr. SPF 7-15

€ **645,-**

Sie werden an diesem großzügig
dimensionierten Pult gerne arbeiten.
Die waagerechte Fläche von
283 x 555 mm bietet ausreichend
Platz für Telefon und Rechner.

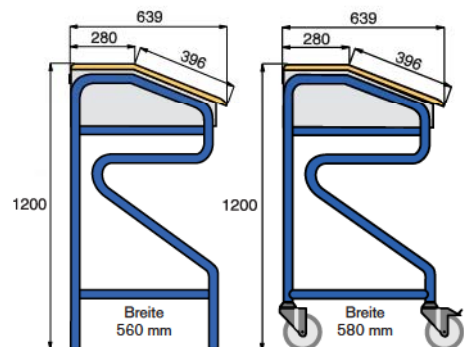

Die stationäre Ausführung ist mit
4 Kunststoffgleitern ausgestattet.
Die fahrbaren Pulte haben 4 Lenkrollen
125 mm ø, 2 mit Totalfeststellern.



Information, toepasbaarheid, levertijd en actuele prijzen zijn opvraagbaar bij TPSC magazijnstellingen

TPSC magazijnstellingen - info@tpscmagazijnstellingen.nl - T. 026-3633688

Deze producten vallen onder de TPSC PRO KLANT condities. Wilt u ook TPSC-PRO-KLANT worden?

www.tpscmagazijnstellingen.nl is onderdeel van Fedo beheer / TPSC - „al sinds 2001 actief“ / van toepassing leveringsvoorwaarden TPSC

Stehpulte Top-Serie 15

Ausführungen für jeden Bedarf



stationär:
Bestell-Nr. SP 7
€ 369,-



fahrbar:
Bestell-Nr. SPF 7
€ 439,-



stationär:
Bestell-Nr. SP 8
€ 549,-



fahrbar:
Bestell-Nr. SPF 8
€ 619,-



stationär:
Bestell-Nr. SP 7-19
€ 689,-

fahrbar:
Bestell-Nr. SPF 7-19
€ 759,-



stationär:
Bestell-Nr. SP 7-22
€ 755,-

fahrbar:
Bestell-Nr. SPF 7-22
€ 825,-

Schubladen-Einteilungs-Set,
aus verzinktem Stahlblech bestehend aus
2 Längsteilern und 6 Querteilern

Bestell-Nr. FW 695
€ 43,-

Informatie, toepasbaarheid, levertijd en actuele prijzen zijn opvraagbaar bij TPSC magazijnstellingen

TPSC magazijnstellingen - info@tpscmagazijnstellingen.nl - T. 026-3633688

Deze producten vallen onder de TPSC PRO KLANT condities. Wilt u ook TPSC-PRO-KLANT worden?

www.tpscmagazijnstellingen.nl is onderdeel van Fedo beheer / TPSC - „al sinds 2001 actief“ / van toepassing leveringsvoorwaarden TPSC

15 Stehpulte in Extra-Breite

praktisch, formschön, mobil

TAURODESK
STHPULTE

Bestell-Nr. SPZ 1

€ 469,-



Bestell-Nr. SPZ 1 F

€ 539,-

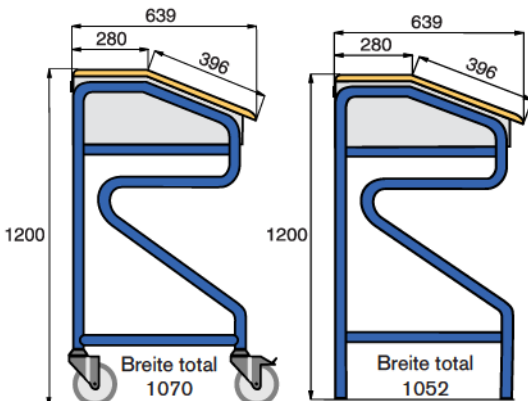

Stehpulte in Extra-Breite

Hergestellt in einer formschönen Stahlrohr-Konstruktion.
Aufklappbare Pultdeckel aus Multiplexholz.
Stahlrohr-Konstruktion pulverbeschichtet in RAL 5010, Enzianblau

Information, toepasbaarheid, levertijd en actuele prijzen zijn opvraagbaar bij TPSC magazijnstellingen

TPSC magazijnstellingen - info@tpscmagazijnstellingen.nl - T. 026-3633688

Deze producten vallen onder de TPSC PRO KLANT condities. Wilt u ook TPSC-PRO-KLANT worden?

www.tpscmagazijnstellingen.nl is onderdeel van Fedo beheer / TPSC - „al sinds 2001 actief“ / van toepassing leveringsvoorwaarden TPSC

Stehpulte in Extra-Breite 15

praktisch, formschön, mobil

stationär:
Bestell-Nr. SPZ 2
€ 605,-
fahrbar:
Bestell-Nr. SPZ 2 F
€ 675,-



stationär:
Bestell-Nr. SPZ 8
€ 739,-
fahrbar:
Bestell-Nr. SPZ 8 F
€ 809,-



stationär:
Bestell-Nr. SPZ 3-10
€ 575,-
fahrbar:
Bestell-Nr. SPZ 3-10 F
€ 645,-



stationär:
Bestell-Nr. SPZ 2-10
€ 715,-
fahrbar:
Bestell-Nr. SPZ 2-10 F
€ 785,-



Schubladen-Einteilungs-Set
2 Längsteiler und 6 Querteiler
Bestell-Nr. FW 695
€ 43,-

stationär:
Bestell-Nr. SPZ 7-15
€ 699,-
fahrbar:
Bestell-Nr. SPZ 7-15 F
€ 769,-



stationär:
Bestell-Nr. SPZ 7-19
€ 819,-
fahrbar:
Bestell-Nr. SPZ 7-19 F
€ 889,-



Mehrpreis für untere Ablage aus Holz
Bestell-Nr. SPZ-AH
€ 95,-

stationär:
Bestell-Nr. SPZ 7-22
€ 885,-
fahrbar:
Bestell-Nr. SPZ 7-22 F
€ 955,-



stationär:
Bestell-Nr. SPZ 7-48
€ 1.019,-
fahrbar:
Bestell-Nr. SPZ 7-48 F
€ 1.089,-



Informatie, toepasbaarheid, levertijd en actuele prijzen zijn opvraagbaar bij TPSC magazijnstellingen

TPSC magazijnstellingen - info@tpscmagazijnstellingen.nl - T. 026-3633688

Deze producten vallen onder de TPSC PRO KLANT condities. Wilt u ook TPSC-PRO-KLANT worden?

www.tpscmagazijnstellingen.nl is onderdeel van Fedo beheer / TPSC - „al sinds 2001 actief“ / van toepassing leveringsvoorwaarden TPSC

16 Kleine fahrbare Werkbänke

die Helfer für Wartung und Montage

Fahrbare Werkbank

in Stahlblechkonstruktion

- links mit einem Schrank inkl. 2 verstellbaren Einlegeböden
- rechts Schubladen mit Gleitführungen
- Zentralverriegelung über Zylinderschloss mit zwei Schlüsseln
- Arbeitsplatte aus Multiplexholz 35 mm dick
L × B × H 950 × 560 × 935 mm.
- 2 Lenkrollen mit Totalfeststellern gem. EN 1757-3 und 2 Bockrollen mit grauer TPE-Bereifung auf Kunststoffelge
- Rad-ø 160 mm, Radnaben mit Kugellagern
- hochwertige Pulverbeschichtung Korpus in RAL 7035, Lichtgrau, Schubladen und Tür in RAL 5010, Enzianblau



Bestell-Nr. FW 300

€ 549,-



Bestell-Nr. FW 310

€ 569,-

Arbeitshöhe 935 mm

ROTAURO[®]
TRANSPORTGERÄTE

keine Montage, sofort einsatzbereit!

10
Jahre
Qualitätsgarantie



Zusatzausstattung

Bordleiste aus Stahlblech,
3-teilig, 60 mm hoch

Bestell-Nr. FW 390
€ 60,-

Schubladen-Einteilungs-Set
aus verzinktem Stahlblech, bestehend aus
1 Längsteiler und 4 Querteilern

Bestell-Nr. FW 395
€ 33,-



Information, toepasbaarheid, levertijd en actuele prijzen zijn opvraagbaar bij TPSC magazijnstellingen

TPSC magazijnstellingen - info@tpscmagazijnstellingen.nl - T. 026-3633688

Deze producten vallen onder de TPSC PRO KLANT condities. Wilt u ook TPSC-PRO-KLANT worden?

www.tpscmagazijnstellingen.nl is onderdeel van Fedo beheer / TPSC - „al sinds 2001 actief“ / van toepassing leveringsvoorwaarden TPSC

Kleine fahrbare Werkbänke 16

mit Loch-/Schlitzplatten-Aufbau

ROTAURO®
TRANSPORTGERÄTE

10
Jahre
Qualitätsgarantie



Komplettangebot, unbestückt
mit 1 Lochplatte, 460 mm hoch

Bestell-Nr. FW 300-01
€ 629,-

Komplettangebot, unbestückt
mit 1 Schlitzplatte, 460 mm hoch

Bestell-Nr. FW 300-02
€ 631,-

Komplettangebot, unbestückt
mit 1 Lochplatte, 710 mm hoch

Bestell-Nr. FW 300-03
€ 647,-

Komplettangebot, unbestückt
mit 1 Schlitzplatte, 710 mm hoch

Bestell-Nr. FW 300-04
€ 649,-



Loch- und Schlitzplattenzubehör
ab Seite 418



Die 710 mm hohe Ausführung kann bei Bedarf mit einer 2. Loch- oder Schlitzplatte aufgerüstet werden, resultierende Höhe 910 mm!

Lochplatte 450 × 1000 mm
Bestell-Nr. TLP 111
€ 53,-

Schlitzplatte 450 × 1000 mm
Bestell-Nr. TSP 919
€ 55,-

zum Nachrüsten:

kurze Halterung

Set, bestehend aus 2 Haltern

Bestell-Nr. HLT 50
€ 31,-

lange Halterung

Set, bestehend aus 2 Haltern

Bestell-Nr. HLT 75
€ 49,-

Information, toepasbaarheid, levertijd en actuele prijzen zijn opvraagbaar bij TPSC magazijnstellingen

TPSC magazijnstellingen - info@tpscmagazijnstellingen.nl - T. 026-3633688

Deze producten vallen onder de TPSC PRO KLANT condities. Wilt u ook TPSC-PRO-KLANT worden?

www.tpscmagazijnstellingen.nl is onderdeel van Fedo beheer / TPSC - „al sinds 2001 actief“ / van toepassing leveringsvoorwaarden TPSC

16 Kleine Kompakt-Werkbänke

die intelligente Lösung bei begrenzten Raumverhältnissen



Gesamtlänge der Arbeitsfläche: 2850 mm
Arbeitshöhe 935 mm

Traglast 400 kg

Komplett-Angebot:

- 1 stationäre Kompakt-Werkbank mit 4 Schubladen und Lochplatte, 460 mm hoch
Bestell-Nr. KW 300-01 **639,-**
- 1 kleine fahrbare Werkbank mit 4 Schubladen
Bestell-Nr. FW 300 **549,-**
- 1 kleine fahrbare Werkbank mit 6 Schubladen
Bestell-Nr. FW 310 **569,-**
- inkl. Arretierungen (2 Sets)
Bestell-Nr. ARR 302 **30,-**

Sonderpreis:

Bestell-Nr. KWA 301

€ 1.698,-



Gesamtlänge: 1900 mm

Komplett-Angebot:

- 1 stationäre Kompakt-Werkbank mit 4 Schubladen
Bestell-Nr. KW 300 **559,-**
- 1 kleine fahrbare Werkbank mit 4 Schubladen
Bestell-Nr. FW 300 **549,-**
- inkl. Arretierungen
Bestell-Nr. ARR 300 **15,-**

Sonderpreis:

Bestell-Nr. KWA 302

€ 998,-

TAUROTEC®
ARBEITSPLATZSYSTEME

10
Jahre
Qualitätsgarantie



Kleine Kompakt-Werkbank

- bei Bedarf links und rechts mit kleinen fahrbaren Werkbänken verlängerbar
- die intelligente Lösung für knappe Raumverhältnisse
- links mit einem Schrank inkl. 2 verstellbaren Einlegeböden
- rechts Schubladen mit Gleitführungen
- Zentralverriegelung über Zylinderschloss mit zwei Schlüsseln
- Arbeitsplatte aus Multiplexholz 35 mm dick
- L x B x H: 950 x 560 x 935 mm
- Stahlrohr-Untergestell mit Bodenausgleichsschrauben
- Hochwertige Pulverbeschichtung in RAL 5010 / RAL 7035
- Verriegelung für anzudockende fahrbare Werkbänke
als Zubehör zum Nachrüsten



Nachrüst-Set:

Arretierung für anzudockende fahrbare Werkbänke zur Montage unter der Arbeitsplatte
1 Set mit 2 Stück für jeweils 1 Werkbank

Bestell-Nr. ARR 300

€ 15,-

Informatie, toepasbaarheid, levertijd en actuele prijzen zijn opvraagbaar bij TPSC magazijnstellingen

TPSC magazijnstellingen - info@tpscmagazijnstellingen.nl - T. 026-3633688

Deze producten vallen onder de TPSC PRO KLANT condities. Wilt u ook TPSC-PRO-KLANT worden?

www.tpscmagazijnstellingen.nl is onderdeel van Fedo beheer / TPSC - „al sinds 2001 actief“ / van toepassing leveringsvoorwaarden TPSC

Kleine Kompakt-Werkbänke 16

optimal arbeiten auch bei wenig Platz



Kleine Kompakt-Werkbank
mit 4 Schubladen
Bestell-Nr. KW 300
€ 559,-



Kleine Kompakt-Werkbank
mit 6 Schubladen
Bestell-Nr. KW 301-46
€ 579,-

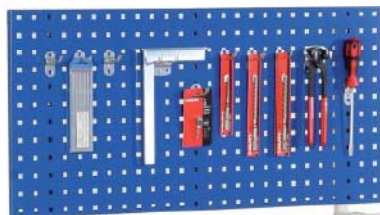

Arbeitshöhe 935 mm

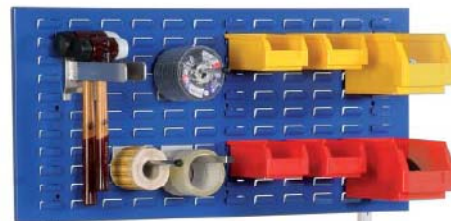

Kleine Kompakt-Werkbank
4 Schubladen, Lochplatte 460 mm hoch
Bestell-Nr. KW 300-01
€ 639,-

4 Schubladen, Schlitzplatte 460 mm hoch
Bestell-Nr. KW 300-02
€ 641,-



Kleine Kompakt-Werkbank
4 Schubladen, Lochplatte 710 mm hoch
Bestell-Nr. KW 300-03
€ 657,-

4 Schubladen, Schlitzplatte 710 mm hoch
Bestell-Nr. KW 300-04
€ 659,-

Bordleisten aus Stahlblech, 3-seitig, 60 mm hoch FW 390 60,-
Schubladen-Einteilung, 1 x längs, 4 x quer FW 395 33,-

Loch- und Schlitzplatten zum Nachrüsten auf Seite 385
Loch- und Schlitzplatten-Zubehör ab Seite 418

Informatie, toepasbaarheid, levertijd en actuele prijzen zijn opvraagbaar bij TPSC magazijnstellingen

TPSC magazijnstellingen - info@tpscmagazijnstellingen.nl - T. 026-3633688

Deze producten vallen onder de TPSC PRO KLANT condities. Wilt u ook TPSC-PRO-KLANT worden?

www.tpscmagazijnstellingen.nl is onderdeel van Fedo beheer / TPSC - „al sinds 2001 actief“ / van toepassing leveringsvoorwaarden TPSC

16 Große fahrbare Werkbänke

mobile Arbeitsplätze für die Werkstatt

Ein modernes Konzept auf der Basis eines Baukastens:

- solide Arbeitsplatte aus Multiplex-Holz, 35 mm dick, 1130 mm lang und 690 mm breit
- Arbeitshöhe 940 mm
- tragende Konstruktion aus starkem Vierkantrrohr
- Lackierung: tragende Konstruktion in RAL 5010, Blech-Ablagen in RAL 7035
- 6 Radausstattungen zur Auswahl
- 2 Bockrollen und 2 Lenkrollen mit Total-Feststellern

Bestell-Nr. FW 640 VR

€ **589,-**



Zusatzausstattung:

Bordleiste aus Stahlblech, 3-teilig, 60 mm hoch

Bestell-Nr. FW 690
€ **71,-**

Schubladen-Einteilungs-Set, aus verzinktem Stahlblech bestehend aus 2 Längsteilern und 6 Querteilern

Bestell-Nr. FW 695
€ **43,-**

Arbeitshöhe 940 mm

ROTAURO®
TRANSPORTGERÄTE



Bestell-Nr. FW 620 VR

€ **769,-**

10
Jahre
Qualitätsgarantie

Informatie, toepasbaarheid, levertijd en actuele prijzen zijn opvraagbaar bij TPSC magazijnstellingen

TPSC magazijnstellingen - info@tpscmagazijnstellingen.nl - T. 026-3633688

Deze producten vallen onder de TPSC PRO KLANT condities. Wilt u ook TPSC-PRO-KLANT worden?

www.tpscmagazijnstellingen.nl is onderdeel van Fedo beheer / TPSC - „al sinds 2001 actief“ / van toepassing leveringsvoorwaarden TPSC

Große fahrbare Werkbänke 16

dem eigenen Bedarf anpassen

Basismodell A
nur mit Arbeitsplatte



Grau	ES 1	120,-
Blau	ES 2	120,-



Grau	ES 10	185,-
Blau	ES 20	185,-



Basismodell B
mit Arbeitsplatte und Blechablage



Grau	ES 11	339,-
Blau	ES 21	339,-



Grau	ES 14	379,-
Blau	ES 24	379,-



Einbauten:

Korpus immer in Lichtgrau, RAL 7035,
Fronten wahlweise in Lichtgrau, RAL 7035
oder in Enzianblau, RAL 5010

Schubladeninnenmaße H x B x T:

Höhe 120 mm: 105 x 415 x 575 mm
Höhe 180 mm: 165 x 415 x 575 mm

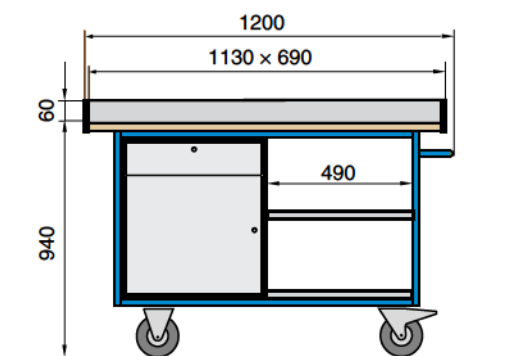

Rad- ausstattungen	Basismodell	
	A	B
Lauffläche: TPE, grau Radkörper: Kunststoff Radnabe: Kugellager	Traglast 500 kg FW 600 VR 338,-	Traglast 500 kg FW 601 VR 384,-
Lauffläche: Elastik Radkörper: Polyamid Radnabe: Kugellager	Traglast 500 kg FW 600 EK 402,-	Traglast 500 kg FW 601 EK 448,-
Lauffläche: Polyamid Radkörper: Polyamid Radnabe: Kugellager	Traglast 500 kg FW 600 PP 405,-	Traglast 500 kg FW 601 PP 451,-
Lauffläche: Polyurethan Radkörper: Polyamid Radnabe: Kugellager	Traglast 500 kg FW 600 PK 439,-	Traglast 500 kg FW 601 PK 485,-
Lauffläche: Luftreifen Radkörper: Stahlblech Radnabe: Kugellager	Traglast 350 kg FW 600 LL 492,-	Traglast 350 kg FW 601 LL 539,-
Zusatz- ausstattung:	kleine Ablage, mittig kleine Ablage, unten	360-50 40,- 360-51 30,-

ROTAURO
TRANSPORTGERÄTE

10
Jahre
Qualitätsgarantie

Information, toepasbaarheid, levertijd en actuele prijzen zijn opvraagbaar bij TPSC magazijnstellingen

TPSC magazijnstellingen - info@tpscmagazijnstellingen.nl - T. 026-3633688

Deze producten vallen onder de TPSC PRO KLANT condities. Wilt u ook TPSC-PRO-KLANT worden?

www.tpscmagazijnstellingen.nl is onderdeel van Fedo beheer / TPSC - „al sinds 2001 actief“ / van toepassing leveringsvoorwaarden TPSC

16 Große fahrbare Werkbänke für Sie zusammengestellt



Komplettangebot
Bestell-Nr. FW 635 VR
€ 495,-

10
Jahre
Qualitätsgarantie



Komplettangebot
Bestell-Nr. FW 637 VR
€ 613,-



Komplettangebot
Bestell-Nr. FW 655 VR
€ 549,-



Komplettangebot
Bestell-Nr. FW 660 VR
€ 695,-



Komplettangebot
Bestell-Nr. FW 675 VR
€ 775,-



Komplettangebot
Bestell-Nr. FW 680 VR
€ 949,-

Informatie, toepasbaarheid, levertijd en actuele prijzen zijn opvraagbaar bij TPSC magazijnstellingen

TPSC magazijnstellingen - info@tpscmagazijnstellingen.nl - T. 026-3633688

Deze producten vallen onder de TPSC PRO KLANT condities. Wilt u ook TPSC-PRO-KLANT worden?

www.tpscmagazijnstellingen.nl is onderdeel van Fedo beheer / TPSC - „al sinds 2001 actief“ / van toepassing leveringsvoorwaarden TPSC

Multiwand-Aufbauten 16

für Arbeitsplatten ab 35 mm

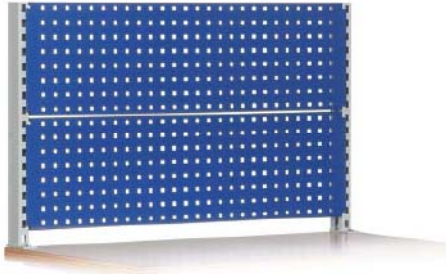

Multiwand 650 L
mit 2 Lochplatten, 650 mm hoch
Bestell-Nr. TM 122
€ 219,-



Multiwand 950 L2
mit 2 Lochplatten, 950 mm hoch
Bestell-Nr. TM 222
€ 229,-

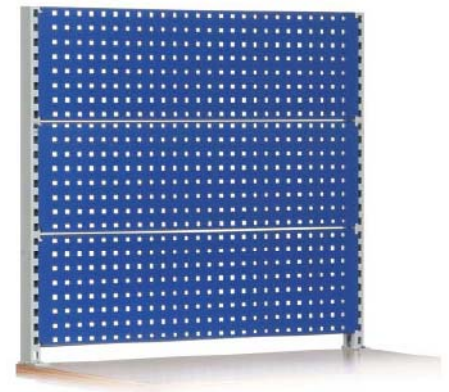

Multiwand 950 L3
mit 3 Lochplatten, 950 mm hoch
Bestell-Nr. TM 233
€ 269,-

Gesamtbreite 1095 mm

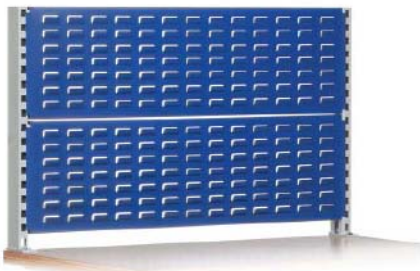

Multiwand 650 S
mit 2 Schlitzplatten, 650 mm hoch
Bestell-Nr. TM 120
€ 238,-

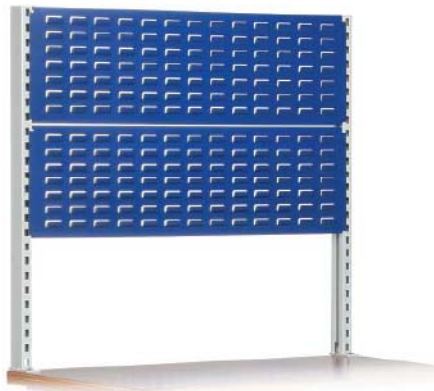

Multiwand 950 S2
mit 2 Schlitzplatten, 950 mm hoch
Bestell-Nr. TM 220
€ 246,-

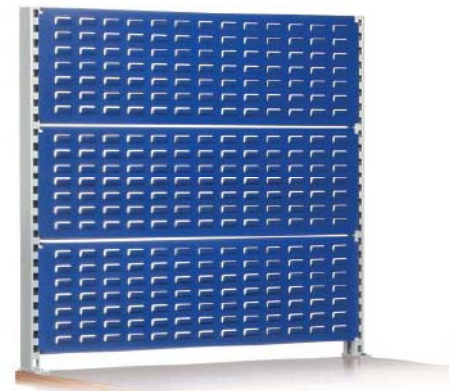

Multiwand 950 S3
mit 3 Schlitzplatten, 950 mm hoch
Bestell-Nr. TM 230
€ 295,-

Hakensortimente:

10-teilig Bestell-Nr. TLP 440	25,-
12-teilig Bestell-Nr. TLP 430	37,-
15-teilig Bestell-Nr. TLP 434	60,-
18-teilig Bestell-Nr. TLP 424	78,-
28-teilig Bestell-Nr. TLP 427	118,-

28-teilig:

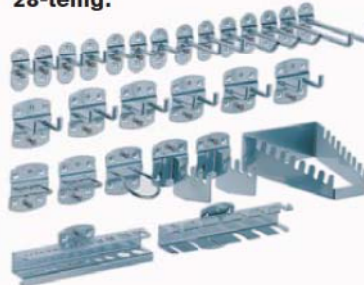

das komplette Angebot ab Seite 418

passende Sichtlagerkästen auf Seite 248

Einzelteile:

Tragsäule links, 650 mm hoch Bestell-Nr. TMS 06L	70,-
Tragsäule rechts, 650 mm hoch Bestell-Nr. TMS 06R	70,-
Tragsäule links, 950 mm hoch Bestell-Nr. TMS 09L	75,-
Tragsäule rechts, 950 mm hoch Bestell-Nr. TMS 09R	75,-
Lochplatte Bestell-Nr. SLP 109	40,-
Schlitzplatte Bestell-Nr. SSP 109	49,-

Information, toepasbaarheid, levertijd en actuele prijzen zijn opvraagbaar bij TPSC magazijnstellingen

TPSC magazijnstellingen - info@tpscmagazijnstellingen.nl - T. 026-3633688

Deze producten vallen onder de TPSC PRO KLANT condities. Wilt u ook TPSC-PRO-KLANT worden?

www.tpscmagazijnstellingen.nl is onderdeel van Fedo beheer / TPSC - „al sinds 2001 actief“ / van toepassing leveringsvoorwaarden TPSC

16 Große fahrbare Werkbänke mit Multiwandaufbau



Arbeitshöhe 940 mm

Technische Pluspunkte:

- fest verschweißte Stahlkonstruktion aus Vierkantröhre
- Arbeitsplatte aus Multiplex-Holz, 35 mm dick
L x B: 1130 x 690 mm
- modulare Schrankeinbauten
- 2 Lenk- und 2 Bockrollen, Rad-ø 200 mm, graue TPE-Bereifung auf Kunststofffelge, Radnaben mit Kugellagern, Lenkrollen mit Totalfeststellern gem. EN 1757-3
- widerstandsfähige Pulverbeschichtung in RAL 5010/7035
- Gesamt-Traglast 500 kg

Multiwandaufbau

- in den Höhen 650 und 950 mm lieferbar
- für 2 oder 3 Loch- / Schlitzplatten
- voll kompatibel mit dem RasterPlan System und den RasterPlan Sichtlagerkästen
- flexible Einrichtung durch Modul-Bauweise

Komplettangebot, unbestückt

mit 2 Lochplatten und 1 Schlitzplatte, Einbauschränk mit 4 Schubladen und Zentralverriegelung, Blechablage mit Abrollrand

Bestell-Nr. FW 800 VR

€ 995,-

RasterPlan Zubehör
ab Seite 418

RasterPlan Sichtlagerkästen
auf Seite 248

Schubladen-Einteilungs-Set,
aus verzinktem Stahlblech
bestehend aus
2 Längs- und 6 Querteilern

Bestell-Nr. FW 695
€ 43,-

solide verschraubter Multiwand-Aufbau
mit metrischen Gewindeschrauben
und Einschraubmutter in der Arbeitsplatte



ROTAURO®
TRANSPORTGERÄTE

10
Jahre
Qualitätsgarantie

Informatie, toepasbaarheid, levertijd en actuele prijzen zijn opvraagbaar bij TPSC magazijnstellingen

TPSC magazijnstellingen - info@tpscmagazijnstellingen.nl - T. 026-3633688

Deze producten vallen onder de TPSC PRO KLANT condities. Wilt u ook TPSC-PRO-KLANT worden?

www.tpscmagazijnstellingen.nl is onderdeel van Fedo beheer / TPSC - „al sinds 2001 actief“ / van toepassing leveringsvoorwaarden TPSC

Große fahrbare Werkbänke **16**

mit Multiwandaufbau



Komplettangebot, unbestückt
mit 2 Lochplatten, 650 mm hoch

Bestell-Nr. FW 801 VR
€ 1.089,-



Komplettangebot, unbestückt
mit 2 Schlitzplatten, 650 mm hoch

Bestell-Nr. FW 802 VR
€ 1.099,-



Komplettangebot, unbestückt
mit 2 Lochplatten, 950 mm hoch

Bestell-Nr. FW 803 VR
€ 1.095,-



Komplettangebot, unbestückt
mit 3 Lochplatten, 950 mm hoch

Bestell-Nr. FW 804 VR
€ 979,-

Informatie, toepasbaarheid, levertijd en actuele prijzen zijn opvraagbaar bij TPSC magazijnstellingen

TPSC magazijnstellingen - info@tpscmagazijnstellingen.nl - T. 026-3633688

Deze producten vallen onder de TPSC PRO KLANT condities. Wilt u ook TPSC-PRO-KLANT worden?

www.tpscmagazijnstellingen.nl is onderdeel van Fedo beheer / TPSC - „al sinds 2001 actief“ / van toepassing leveringsvoorwaarden TPSC

16 Große Kompakt-Werkbänke

robust, flexibel, ausbaufähig

Komplettangebot:

1 große stationäre Kompakt-Werkbank
mit 2 Schubladen und 2 Schrankfächern,
Multiwand-Aufbau, 950 mm hoch,
mit 2 Lochplatten
und 1 Schlitzplatte, unbestückt
Bestell-Nr. KW 620-91 1.028,-

1 große fahrbare Werkbank
mit 4 Schubladen
Bestell-Nr. FW 619 VR 726,-

1 große fahrbare Werkbank
mit großem Schrankfach
Bestell-Nr. FW 641 VR 546,-

inkl. Arretierungen (2 Sets)
Bestell-Nr. ARR 302 30,-



Gesamtlänge: 3390 mm

Sonderpreis

Bestell-Nr. KWA 601

€ 2.198,-



Traglast 500 kg

Arretierung

für anzudockende fahrbare Werkbänke
Montage unter der Arbeitsplatte
Set mit 2 Stück für jeweils 1 Werkbank

Bestell-Nr. ARR 300

€ 15,-



TAUROTEC®
ARBEITSPLATZSYSTEME

10
Jahre
Qualitätsgarantie



Große Kompakt-Werkbank

- bei Bedarf links und rechts verlängerbar
mit großen fahrbaren Werkbänken
- die Arbeitsfläche flexibel vergrößern
bis zu 3390 mm Länge
- solides Untergestell aus Vierkantrrohr,
Füße mit Bodenausgleichsschrauben
- variable Ausstattung mit Einbauschränken,
Schubladen und Ablagen
- Arbeitsplatte aus Multiplexholz,
35 mm dick, 1130 × 690 mm
- L × B × H: 1130 × 690 × 940 mm
- Hochwertige Pulverbeschichtung in RAL 5010 / RAL 7035
- Verriegelung für anzudockende fahrbare Werkbänke
als Zubehör zum Nachrüsten

**Große Kompakt-Werkbänke sind in beliebiger Schrank-
oder Multiwandbestückung lieferbar.**

Bitte fragen Sie Ihre Wunschkonfiguration an!



Gesamtlänge: 2260 mm

Komplett-Angebot:

1 große Kompakt-Werkbank
mit 2 Schubladen und 2 Schrankfächern
Bestell-Nr. KW 620 849,-

1 große fahrbare Werkbank
mit 1 großen Schrankfach
Bestell-Nr. FW 641 VR 546,-

inkl. Arretierungen
Bestell-Nr. ARR 300 15,-

Sonderpreis

Bestell-Nr. KWA 602

€ 1.339,-

Informatie, toepasbaarheid, levertijd en actuele prijzen zijn opvraagbaar bij TPSC magazijnstellingen

TPSC magazijnstellingen - info@tpscmagazijnstellingen.nl - T. 026-3633688

Deze producten vallen onder de TPSC PRO KLANT condities. Wilt u ook TPSC-PRO-KLANT worden?

www.tpscmagazijnstellingen.nl is onderdeel van Fedo beheer / TPSC - „al sinds 2001 actief“ / van toepassing leveringsvoorwaarden TPSC

Große Kompakt-Werkbänke 16

Einzelarbeitsplätze mit unbegrenzten Möglichkeiten

Alle Multiwand-Aufbauten werden unbestückt geliefert.
Rasterplan Zubehör ab Seite 418

Arbeitshöhe 940 mm



Kompakt-Werkbank
unbestückt
Bestell-Nr. KW 600
€ 259,-

Kompakt-Werkbank
unbestückt
Aufbau mit 2 Lochplatten,
950 mm hoch
Bestell-Nr. KW 600-88
€ 519,-



Kompakt-Werkbank
mit 1 Schrankfach
und 4 Schubladen
Bestell-Nr. KW 618
€ 789,-

Kompakt-Werkbank
mit 1 Schrankfach
und 4 Schubladen
Aufbau mit 2 Schlitzplatten,
650 mm hoch
Bestell-Nr. KW 618-94
€ 1.128,-



Kompakt-Werkbank
mit 2 Schrankfächern
und 2 Schubladen
Bestell-Nr. KW 620
€ 849,-

Kompakt-Werkbank
mit 2 Schrankfächern
und 2 Schubladen
Aufbau mit 2 Lochplatten
und 1 Schlitzplatte
950 mm hoch
Bestell-Nr. KW 620-91
€ 1.028,-



Zusatzausstattung:

Bordleiste aus Stahlblech, 3-seitig, 60mm hoch FW 690 € 71,-
Schubladen-Einteilungsset, 2 x längs, 6 x quer FW 695 € 43,-

Information, toepasbaarheid, levertijd en actuele prijzen zijn opvraagbaar bij TPSC magazijnstellingen

TPSC magazijnstellingen - info@tpscmagazijnstellingen.nl - T. 026-3633688

Deze producten vallen onder de TPSC PRO KLANT condities. Wilt u ook TPSC-PRO-KLANT worden?

www.tpscmagazijnstellingen.nl is onderdeel van Fedo beheer / TPSC - „al sinds 2001 actief“ / van toepassing leveringsvoorwaarden TPSC

16 Arbeitstische

in 6 Abmessungen

Arbeitshöhe 820 mm



**Traglast
750 kg**

L × T: 1600 × 700 mm
Bestell-Nr. RH 1670-19
€ 579,-

10
Jahre
Qualitätsgarantie

TAUROTEC[®]
ARBEITSPLATZSYSTEME

Einbauten:

Korpus immer in Lichtgrau, RAL 7035,
Fronten wahlweise in Lichtgrau
oder in Enzianblau, RAL 5010

Schubladen-Einteilungs-Set,

2 Längsteiler und 6 Querteiler
aus verzinktem Stahlblech

Bestell-Nr. FW 695
€ 43,-

Arbeitstische:

- Tragender Rahmen aus Vierkantrrohr
- Ecksäulen aus Vierkantrrohr 40 × 40 mm
- Kein Montage-Aufwand, fest verschweißte Konstruktion
- Lackierung: Lösungsmittelfreie Pulverbeschichtung
- Standardfarbe RAL 5010
- Tischplatten in 2 Ausführungen
- 6 Tischabmessungen, Arbeitshöhe 820 mm
- Füße mit Boden-Ausgleichsschraube

Zubehör und Sonderausstattungen:

- 4 Lenkrollen 125 mm ø,
davon 2 Lenkrollen mit Feststeller,
Nabe mit Rollenlagern, Bereifung aus hellgrauem,
spurfreiem Polyurethan oder Vollgummi
- verschiedene Schubladen-Schränke
zum Einbau in 6 Tisch-Grundmodelle
- Zusätzliche Ablage-Platten unten
in 2 verschiedenen Ausführungen



25 mm
Plattenstärke

Melaminharz-Beschichtung
auf Spanplatte, Qualität: E1.



25 mm
Plattenstärke

Multiplex-Holzplatte, Oberfläche geölt

Lackierte Oberfläche gegen Mehrpreis:
Bestell-Nr. MPL 01 **€ 40,-**



ab
€ 205,-

Arbeitstisch Grundmodell

Länge × Tiefe mm	Melamin		Multiplex	
	Bestell-Nr.	Preis	Bestell-Nr.	Preis
1200 × 700	RK 1270	205,-	RH 1270	249,-
1200 × 800	RK 1280	219,-	RH 1280	259,-
1600 × 700	RK 1670	229,-	RH 1670	285,-
1600 × 800	RK 1680	239,-	RH 1680	299,-
2000 × 800	RK 2080	259,-	RH 2080	325,-
2000 × 1000	RK 2100	279,-	RH 2100	362,-

Information, toepasbaarheid, levertijd en actuele prijzen zijn opvraagbaar bij TPSC magazijnstellingen

TPSC magazijnstellingen - info@tpscmagazijnstellingen.nl - T. 026-3633688

Deze producten vallen onder de TPSC PRO KLANT condities. Wilt u ook TPSC-PRO-KLANT worden?

www.tpscmagazijnstellingen.nl is onderdeel van Fedo beheer / TPSC - „al sinds 2001 actief“ / van toepassing leveringsvoorwaarden TPSC

Beispiel 1:
ab € 325,-



Arbeitsstisch mit 1 Schublade

Länge x Tiefe mm	Melamin		Multiplex	
	Bestell-Nr.	Preis	Bestell-Nr.	Preis
1200 x 700	RK 1270-10	325,-	RH 1270-10	355,-
1200 x 800	RK 1280-10	332,-	RH 1280-10	362,-
1600 x 700	RK 1670-10	345,-	RH 1670-10	399,-
1600 x 800	RK 1680-10	352,-	RH 1680-10	409,-
2000 x 800	RK 2080-10	378,-	RH 2080-10	435,-
2000 x 1000	RK 2100-10	399,-	RH 2100-10	475,-

Schublade auf Wunsch auch rechts lieferbar

Beispiel 2:
ab € 405,-



Arbeitsstisch mit 1 Schrank (1 x Tür)

Länge x Tiefe mm	Melamin		Multiplex	
	Bestell-Nr.	Preis	Bestell-Nr.	Preis
1200 x 700	RK 1270-15	405,-	RH 1270-15	428,-
1200 x 800	RK 1280-15	409,-	RH 1280-15	438,-
1600 x 700	RK 1670-15	425,-	RH 1670-15	468,-
1600 x 800	RK 1680-15	429,-	RH 1680-15	485,-
2000 x 800	RK 2080-15	449,-	RH 2080-15	505,-
2000 x 1000	RK 2100-15	468,-	RH 2100-15	549,-

Schrank auf Wunsch auch rechts lieferbar

Beispiel 3:
ab € 735,-



Arbeitsstisch mit 2 Schränken (1 x Schublade/Tür, 1 x Tür)

Länge x Tiefe mm	Melamin		Multiplex	
	Bestell-Nr.	Preis	Bestell-Nr.	Preis
1600 x 700	RK 1670-45	735,-	RH 1670-45	785,-
1600 x 800	RK 1680-45	745,-	RH 1680-45	799,-
2000 x 800	RK 2080-45	765,-	RH 2080-45	825,-
2000 x 1000	RK 2100-45	785,-	RH 2100-45	865,-

Beispiel 4:
ab € 799,-



Arbeitsstisch mit 2 Schränken (1 x 4 Schubladen, 1 x Tür)

Länge x Tiefe mm	Melamin		Multiplex	
	Bestell-Nr.	Preis	Bestell-Nr.	Preis
1600 x 700	RK 1670-46	799,-	RH 1670-46	855,-
1600 x 800	RK 1680-46	812,-	RH 1680-46	865,-
2000 x 800	RK 2080-46	835,-	RH 2080-46	889,-
2000 x 1000	RK 2100-46	855,-	RH 2100-46	935,-

16 Standard-Werkbänke

in 2 Längen

Arbeitshöhe 880 / 890 mm



Schubladen-Einteilungs-Set,
2 Längsteiler und 6 Querteiler
aus verzinktem Stahlblech

Bestell-Nr. FW 695
€ 43,-

Traglast
1000 kg

10
Jahre
Qualitätsgarantie

2000 × 700 mm, Multiplex 40 mm
Bestell-Nr. SW 2040-19

€ **682,-**

TAUROTEC®
ARBEITSPLATZSYSTEME

Technische Pluspunkte:

- viele Kombinationsmöglichkeiten machen diese bewährte Serie so erfolgreich.
- Tragende Konstruktion aus Vierkantrrohr, Füße 50 × 40 × 2 mm, Arbeitshöhe 880/890 mm
- schwere Arbeitsplatten aus Multiplexholz oder Buchenleimholz
- Schubladen-Schränke mit leichtlaufenden Schubladen

Einbauten:

Korpus immer in Lichtgrau, RAL 7035, Fronten wahlweise in Lichtgrau oder in Enzianblau, RAL 5010



40 mm
Multiplexholz
Oberfläche geölt

Mehrpreis für lackierte Oberfläche:
Bestell-Nr. MPL 01 € 40,-



50 mm
Multiplexholz
Oberfläche geölt

Mehrpreis für lackierte Oberfläche:
Bestell-Nr. MPL 01 € 40,-



40 mm
Buchenleimholz

ab € **312,-**



Werkbank Grundmodell

Arbeitsplatte Länge Tiefe	Multiplex 40 mm Bestell-Nr.	Multiplex 50 mm Bestell-Nr.	Buchenleimholz 40 mm Bestell-Nr.
1500 mm 700 mm	SW 1540-00 312,-	SW 1550-00 345,-	SWL 1540-00 355,-
2000 mm 700 mm	SW 2040-00 375,-	SW 2050-00 415,-	SWL 2040-00 429,-

Informatie, toepasbaarheid, levertijd en actuele prijzen zijn opvraagbaar bij TPSC magazijnstellingen

TPSC magazijnstellingen - info@tpscmagazijnstellingen.nl - T. 026-3633688

Deze producten vallen onder de TPSC PRO KLANT condities. Wilt u ook TPSC-PRO-KLANT worden?

www.tpscmagazijnstellingen.nl is onderdeel van Fedo beheer / TPSC - „al sinds 2001 actief“ / van toepassing leveringsvoorwaarden TPSC

Standard-Werkbänke 16

für Sie zusammengestellt



€ 425,-



€ 542,-

Arbeitsplatte Länge Tiefe	Multiplex 40 mm Bestell-Nr.	Multiplex 50 mm Bestell-Nr.	Buchenleimholz 40 mm Bestell-Nr.	Arbeitsplatte Länge Tiefe	Multiplex 40 mm Bestell-Nr.	Multiplex 50 mm Bestell-Nr.	Buchenleimholz 40 mm Bestell-Nr.
1500 mm 700 mm	SW 1540-10 425,-	SW 1550-10 459,-	SWL 1540-10 475,-	1500 mm 700 mm	SW 1540-11 542,-	SW 1550-11 579,-	SWL 1540-11 592,-
2000 mm 700 mm	SW 2040-10 485,-	SW 2050-10 529,-	SWL 2040-10 545,-	2000 mm 700 mm	SW 2040-11 599,-	SW 2050-11 645,-	SWL 2040-11 659,-



€ 625,-



€ 815,-

Arbeitsplatte Länge Tiefe	Multiplex 40 mm Bestell-Nr.	Multiplex 50 mm Bestell-Nr.	Buchenleimholz 40 mm Bestell-Nr.	Arbeitsplatte Länge Tiefe	Multiplex 40 mm Bestell-Nr.	Multiplex 50 mm Bestell-Nr.	Buchenleimholz 40 mm Bestell-Nr.
1500 mm 700 mm	SW 1540-19 625,-	SW 1550-19 658,-	SWL 1540-19 675,-	1500 mm 700 mm	SW 1540-45 815,-	SW 1550-45 855,-	SWL 1540-45 865,-
2000 mm 700 mm	SW 2040-19 682,-	SW 2050-19 729,-	SWL 2040-19 745,-	2000 mm 700 mm	SW 2040-45 875,-	SW 2050-45 919,-	SWL 2040-45 935,-



€ 695,-



€ 889,-

Arbeitsplatte Länge Tiefe	Multiplex 40 mm Bestell-Nr.	Multiplex 50 mm Bestell-Nr.	Buchenleimholz 40 mm Bestell-Nr.	Arbeitsplatte Länge Tiefe	Multiplex 40 mm Bestell-Nr.	Multiplex 50 mm Bestell-Nr.	Buchenleimholz 40 mm Bestell-Nr.
1500 mm 700 mm	SW 1540-22 695,-	SW 1550-22 729,-	SWL 1540-22 739,-	1500 mm 700 mm	SW 1540-46 889,-	SW 1550-46 919,-	SWL 1540-46 935,-
2000 mm 700 mm	SW 2040-22 755,-	SW 2050-22 795,-	SWL 2040-22 812,-	2000 mm 700 mm	SW 2040-46 939,-	SW 2050-46 985,-	SWL 2040-46 1.005,-

Informatie, toepasbaarheid, levertijd en actuele prijzen zijn opvraagbaar bij TPSC magazijnstellingen

TPSC magazijnstellingen - info@tpscmagazijnstellingen.nl - T. 026-3633688

Deze producten vallen onder de TPSC PRO KLANT condities. Wilt u ook TPSC-PRO-KLANT worden?

www.tpscmagazijnstellingen.nl is onderdeel van Fedo beheer / TPSC - „al sinds 2001 actief“ / van toepassing leveringsvoorwaarden TPSC

16 Standard-Werkbänke mit Multiwand-Aufbau

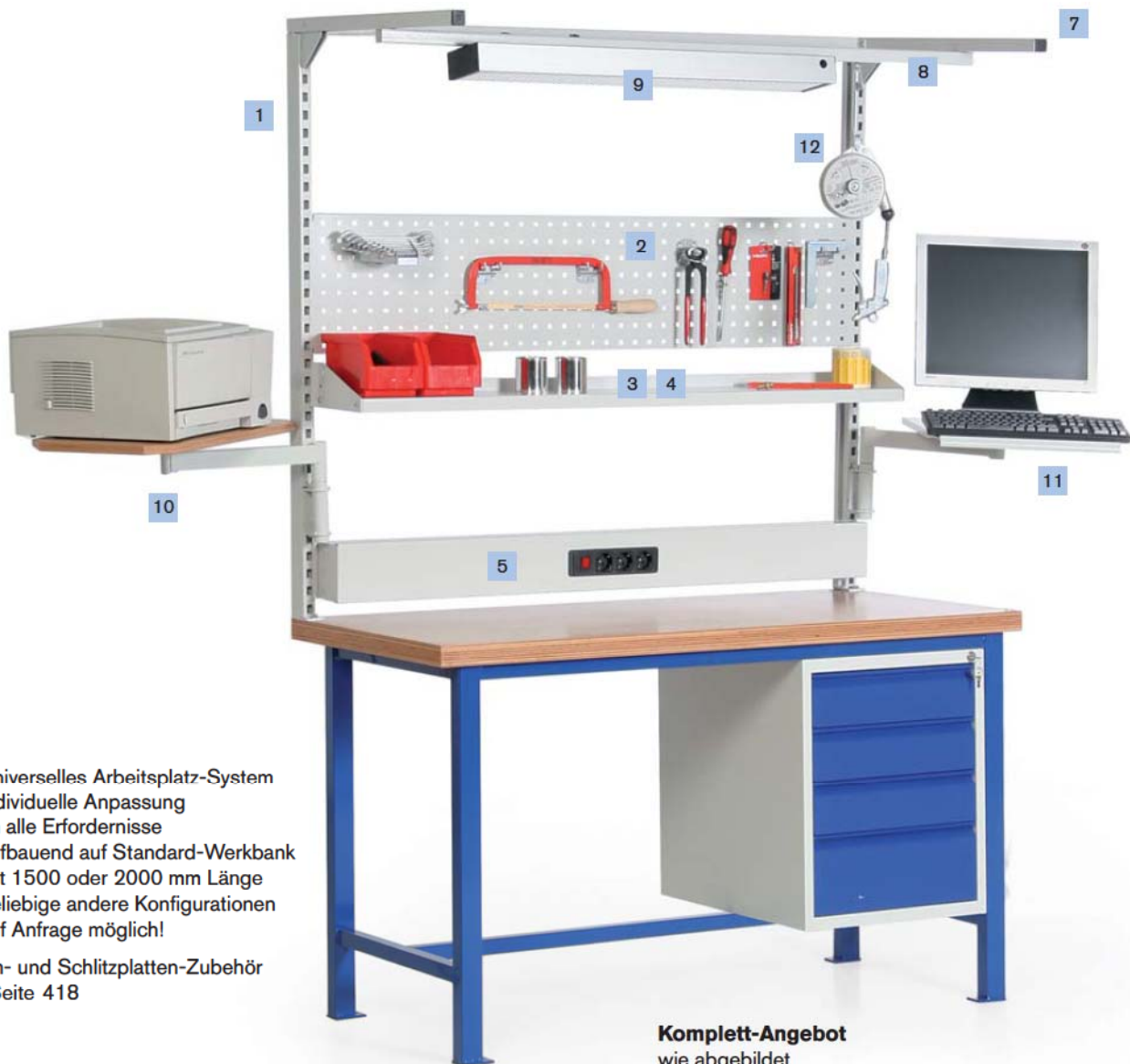

- Universelles Arbeitsplatz-System
- individuelle Anpassung an alle Erfordernisse
- aufbauend auf Standard-Werkbank mit 1500 oder 2000 mm Länge
- beliebige andere Konfigurationen auf Anfrage möglich!

Loch- und Schlitzplatten-Zubehör ab Seite 418

TAUROTEC
ARBEITSPLATZSYSTEME

Komplett-Angebot
wie abgebildet

Bestell-Nr. WTM 1501

€ 2.259,-

Pos.	Multiwand-Modul	für Werkbank-Länge 1500 mm		für Werkbank-Länge 2000 mm	
		Bestell-Nr.	Preis	Bestell-Nr.	Preis
1	Tragsäule links, 1250 mm hoch, inkl. Montagematerial Tragsäule rechts, 1250 mm hoch, inkl. Montagematerial	TMS 12L TMS 12R	76,- 76,-	TMS 12L TMS 12R	76,- 76,-
2 o. Abb.	Lochplatte, zum Einhängen Höhe 302 mm, Breite 1440 / 940 mm Schlitzplatte, zum Einhängen Höhe 302 mm, Breite 1440 / 940 mm	SLP 144 SSP 144	52,- 61,-	SLP 094 SSP 094	36,- 44,-
3	Fachboden, mit Abrollrand Tiefe 220 mm, Breite 1500 / 1000 mm	TMB 152	85,-	TMB 102	76,-
4	Fachboden, mit Abrollrand Tiefe 320 mm, Breite 1500 / 1000 mm	TMB 153	95,-	TMB 103	81,-
5	Energieleiste mit 3 Steckdosen und 1 Schalter Breite 1500 / 1000 mm	TME 153	229,-	TME 103	194,-
6	Rollladenschrank, zum Einhängen 910 x 220 x 820 mm	---	---	TM-RS	568,-
7	Obergestell, zur Montage von Zubehör Breite 1500 / 2000 mm	TMO 15	136,-	TMO 20	199,-
8	Geräteschiene, zur Montage von Zubehör Breite 1500 / 2000 mm	TMG 15	63,-	TMG 20	82,-
9	Arbeitslampe, 2 x 36 W	TM-LA	256,-	TM-LA	256,-
10	Schwenkarm mit Auflageplatte, inkl. Halterung	TM-SA	216,-	TM-SA	216,-
11	Schwenkarm mit Bildschirmplatte, inkl. Halterung	TM-SB	308,-	TM-SB	308,-
12	Federzugbalancer, Auszug 1600 mm für 0,4 - 1,0 kg	TM-FB	108,-	TM-FB	108,-

Informatie, toepasbaarheid, levertijd en actuele prijzen zijn opvraagbaar bij TPSC magazijnstellingen

TPSC magazijnstellingen - info@tpscmagazijnstellingen.nl - T. 026-3633688

Deze producten vallen onder de TPSC PRO KLANT condities. Wilt u ook TPSC-PRO-KLANT worden?

www.tpscmagazijnstellingen.nl is onderdeel van Fedo beheer / TPSC - „al sinds 2001 actief“ / van toepassing leveringsvoorwaarden TPSC

Multiwand-Aufbauten **16**

für Werkbänke 1500 mm

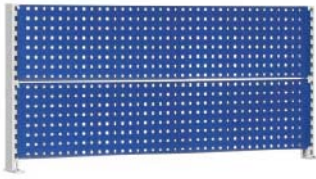

Multiwand-Aufbau, 650 mm hoch

2 Tragsäulen inkl. Befestigungsmaterial
2 Lochplatten H × B: 302 × 1440 mm

Ausführung RAL 7035, Lichtgrau
Bestell-Nr. TM 1265 G € 239,-

Ausführung RAL 5010, Enzianblau
Bestell-Nr. TM 1265 B € 239,-

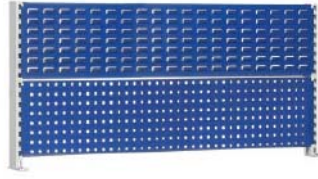

Multiwand-Aufbau, 650 mm hoch

2 Tragsäulen inkl. Befestigungsmaterial
1 Lochplatte H × B: 302 × 1440 mm
1 Schlitzplatte H × B: 302 × 1440 mm

Ausführung RAL 7035, Lichtgrau
Bestell-Nr. TM 1266 G € 249,-

Ausführung RAL 5010, Enzianblau
Bestell-Nr. TM 1266 B € 249,-

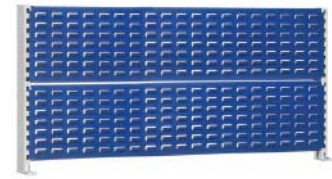

Multiwand-Aufbau, 650 mm hoch

2 Tragsäulen inkl. Befestigungsmaterial
2 Schlitzplatten H × B: 302 × 1440 mm

Ausführung RAL 7035, Lichtgrau
Bestell-Nr. TM 1267 G € 255,-

Ausführung RAL 5010, Enzianblau
Bestell-Nr. TM 1267 B € 255,-

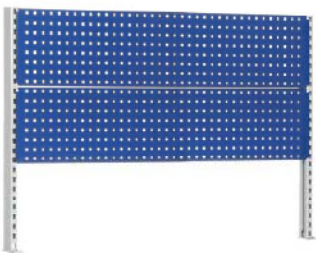

Multiwand-Aufbau, 950 mm hoch

2 Tragsäulen inkl. Befestigungsmaterial
2 Lochplatten H × B: 302 × 1440 mm

Ausführung RAL 7035, Lichtgrau
Bestell-Nr. TM 1295 G € 246,-

Ausführung RAL 5010, Enzianblau
Bestell-Nr. TM 1295 B € 246,-

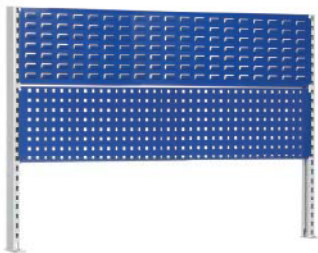

Multiwand-Aufbau, 950 mm hoch

2 Tragsäulen inkl. Befestigungsmaterial
1 Lochplatte H × B: 302 × 1440 mm
1 Schlitzplatte H × B: 302 × 1440 mm

Ausführung RAL 7035, Lichtgrau
Bestell-Nr. TM 1296 G € 252,-

Ausführung RAL 5010, Enzianblau
Bestell-Nr. TM 1296 B € 252,-

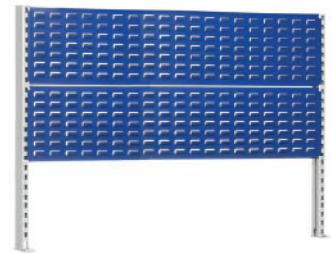

Multiwand-Aufbau, 950 mm hoch

2 Tragsäulen inkl. Befestigungsmaterial
2 Schlitzplatten, H × B: 302 × 1440 mm

Ausführung RAL 7035, Lichtgrau
Bestell-Nr. TM 1297 G € 265,-

Ausführung RAL 5010, Enzianblau
Bestell-Nr. TM 1297 B € 265,-

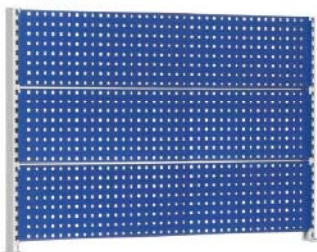

Multiwand-Aufbau, 950 mm hoch

2 Tragsäulen inkl. Befestigungsmaterial
3 Lochplatten H × B: 302 × 1440 mm

Ausführung RAL 7035, Lichtgrau
Bestell-Nr. TM 1395 G € 295,-

Ausführung RAL 5010, Enzianblau
Bestell-Nr. TM 1395 B € 295,-

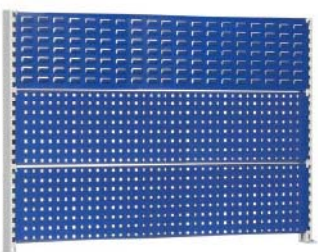

Multiwand-Aufbau, 950 mm hoch

2 Tragsäulen inkl. Befestigungsmaterial
2 Lochplatten H × B: 302 × 1440 mm
1 Schlitzplatte H × B: 302 × 1440 mm

Ausführung RAL 7035, Lichtgrau
Bestell-Nr. TM 1396 G € 305,-

Ausführung RAL 5010, Enzianblau
Bestell-Nr. TM 1396 B € 305,-

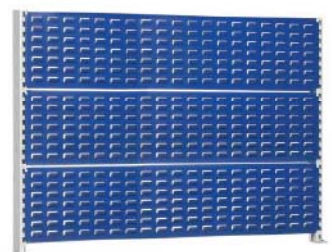

Multiwand-Aufbau, 950 mm hoch

2 Tragsäulen inkl. Befestigungsmaterial
3 Schlitzplatten H × B: 302 × 1440 mm

Ausführung RAL 7035, Lichtgrau
Bestell-Nr. TM 1397 G € 325,-

Ausführung RAL 5010, Enzianblau
Bestell-Nr. TM 1397 B € 325,-

Informatie, toepasbaarheid, levertijd en actuele prijzen zijn opvraagbaar bij TPSC magazijnstellingen

TPSC magazijnstellingen - info@tpscmagazijnstellingen.nl - T. 026-3633688

Deze producten vallen onder de TPSC PRO KLANT condities. Wilt u ook TPSC-PRO-KLANT worden?

www.tpscmagazijnstellingen.nl is onderdeel van Fedo beheer / TPSC - „al sinds 2001 actief“ / van toepassing leveringsvoorwaarden TPSC

16 Workline-Arbeitstische

flexibel und ergonomisch

bedrunka+hirth



Bestell-Nr. 07.75.95
€ 1.599,-

Workline-Arbeitstische

- höhenverstellbar von 735 - 1100 mm
- Höhenverstellung durch Klemmfeststellung, auf Anfrage auch mit Kurbel oder elektrisch
- Untergestell aus Stahlrohr, 45 × 45 mm
- Traversen aus Aluminium-Profil 40 × 40 mm
- durch Anbau-Module beliebig verlängerbar
- Traglast 200 kg
- Arbeitsplatte 25 mm dick, aus Multiplexholz, auf Anfrage auch aus Span- und MDF-Platten roh oder beschichtet, auch elektrisch leitfähig
- Lackierung: Gestell in RAL 7035, Lichtgrau, Blenden in RAL 5013, Kobaltblau
- umfangreiches Zubehör zur individuellen Anpassung an die jeweiligen Anforderungen

Grundtisch mit Klemmfeststellung

- Arbeitsplatte Multiplexholz 1500 × 750 × 25 mm
- Aufbaugestell und Stativ mit 2 Steckdosen und Halogen-Leuchte
- Schwenkarm mit Auflageplatte, 600 × 350 mm
- Schwenkarm mit Loch-Schlitzplatte
- Federzugbalancer
- Unterbauschrank mit 1 Auszug

Multiwand-Aufbau für Grundtisch 1500 mm:

2 Tragsäulen H 1250 mm, Obergestell, Geräteschiene, Beleuchtung 2 × 36 W, Magnet- und Lochwand H 302 mm, 2 neigbare Fachböden Tiefe 320 mm, (ohne Kleinteilekästen)



Grundtisch mit Klemmfeststellung

Arbeitsplatte Multiplex 1000 × 750 × 25 mm
Arbeitsplatte Multiplex 1500 × 750 × 25 mm

Bestell-Nr.

07.75.10
07.75.15

Preis

379,-
435,-

Multiwand-Aufbau

H 1250 mm, mit Magnet- und Lochwand, Beleuchtung und 2 Fachböden

Bestell-Nr.

03.900.15.13

Preis

746,-



Anbautisch mit Klemmfeststellung

Arbeitsplatte Multiplex 1000 × 750 × 25 mm
Arbeitsplatte Multiplex 1500 × 750 × 25 mm

Bestell-Nr.

07.10.15
07.15.15

Preis

293,-
339,-

Grundtisch 1500 × 750 mm

inkl. Fußstütze mit Riffelgummi-Auflage und Schubladenblock mit 1 Schublade

Bestell-Nr.

07.75.25

Preis

653,-

Informatie, toepasbaarheid, levertijd en actuele prijzen zijn opvraagbaar bij TPSC magazijnstellingen

TPSC magazijnstellingen - info@tpscmagazijnstellingen.nl - T. 026-3633688

Deze producten vallen onder de TPSC PRO KLANT condities. Wilt u ook TPSC-PRO-KLANT worden?

www.tpscmagazijnstellingen.nl is onderdeel van Fedo beheer / TPSC - „al sinds 2001 actief“ / van toepassing leveringsvoorwaarden TPSC



Schubladenblock
mit 1 Schublade 100 mm
B x T: 380 x 400 mm

Höhe	Bestell-Nr.	Preis
140 mm	07.18.01	72,-



Schubladenblock
mit 2 Schubladen 200 mm
B x T: 380 x 400 mm

Höhe	Bestell-Nr.	Preis
500 mm	07.18.02	336,-



Schubladenblock
3 Schubladen 2 x 100, 1 x 200 mm
B x T: 380 x 400 mm

Höhe	Bestell-Nr.	Preis
500 mm	07.18.03	368,-



Schubladenblock
4 Schubladen 4 x 100 mm
B x T: 380 x 400 mm

Höhe	Bestell-Nr.	Preis
500 mm	07.18.04	408,-



Schubladenblock
1 Auszug mit Flaschen- und
Zwischenhalter, 2 Ablagen,
Rahmen für Hängeordner

Höhe	Bestell-Nr.	Preis
500 mm	07.18.00	304,-



PC-Halterung
Montage seitlich am Grundgestell

Bestell-Nr.	Preis
07.00.19	43,-



Fußstütze, schräg
mit Riffelgummimatte
400 x 350 x 20 mm
Ausführung: Grund-/Anbautisch/Maß

Ausführung	Bestell-Nr.	Preis
GT. 1000	07.00.20	124,-
AT. 1000	07.00.21	125,-
GT. 1500	07.00.25	143,-
AT. 1500	07.00.26	145,-



Fußfachboden
Multiplex, 25 mm, Tiefe 350 mm
Ausführung: Grund-/Anbautisch/Maß

Ausführung	Bestell-Nr.	Preis
GT. 1000	07.30.20	104,-
AT. 1000	07.30.21	119,-
GT. 1500	07.30.25	120,-
AT. 1500	07.30.26	122,-



Ablage 3. Ebene
Multiplex, 25 mm,
Höhe 300 mm, Tiefe 260 mm

Ausführung	Bestell-Nr.	Preis
1000 mm	07.25.33	122,-
1500 mm	07.25.35	141,-

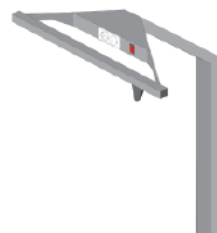

Stativ
mit Halogenbeleuchtung, 35 W
und 2 Steckdosen, mit Druckluft-
verteiler gegen Mehrpreis

Ausführung	Bestell-Nr.	Preis
Standard	07.40.06	359,-
MP Luft	07.40.07	55,-

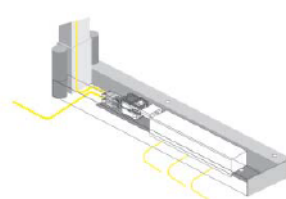

Aufbaugestell
zwingend erforderlich für Stativ und
Schwenkarme, Stromversorgung
und Luftverteilung gegen Mehrpreis

Ausführung	Bestell-Nr.	Preis
Standard	07.40.00	91,-
MP Strom	07.40.01	71,-
MP Luft	07.40.02	55,-

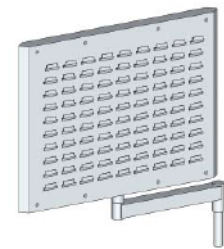

Schwenkarm
mit Loch- und Schlitzplatte
für Haken und Kleinteilekästen,
passendes Zubehör ab Seite 418

Bestell-Nr.	Preis
07.40.15	273,-



Schwenkarm
mit Auflageplatte
Traglast 25 kg

Bestell-Nr.	Preis
07.45.11	119,-



Schwenkarm
mit Bildschirm- und Tastaturhalter
B x T x H: 700 x 300 x 48 mm

Bestell-Nr.	Preis
07.45.20	212,-

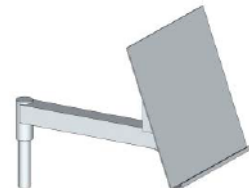

Schwenkarm
mit Dokumentenhalter

Bestell-Nr.	Preis
07.45.30	125,-

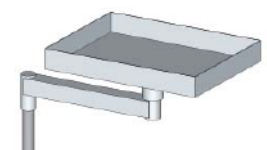

Schwenkarm
mit Wanne
B x T x H: 400 x 300 x 48 mm

Bestell-Nr.	Preis
07.45.16	122,-

Information, toepasbaarheid, levertijd en actuele prijzen zijn opvraagbaar bij TPSC magazijnstellingen

TPSC magazijnstellingen - info@tpscmagazijnstellingen.nl - T. 026-3633688

Deze producten vallen onder de TPSC PRO KLANT condities. Wilt u ook TPSC-PRO-KLANT worden?

www.tpscmagazijnstellingen.nl is onderdeel van Fedo beheer / TPSC - „al sinds 2001 actief“ / van toepassing leveringsvoorwaarden TPSC

16 System-Werkbänke

Arbeitsplätze individuell gestalten

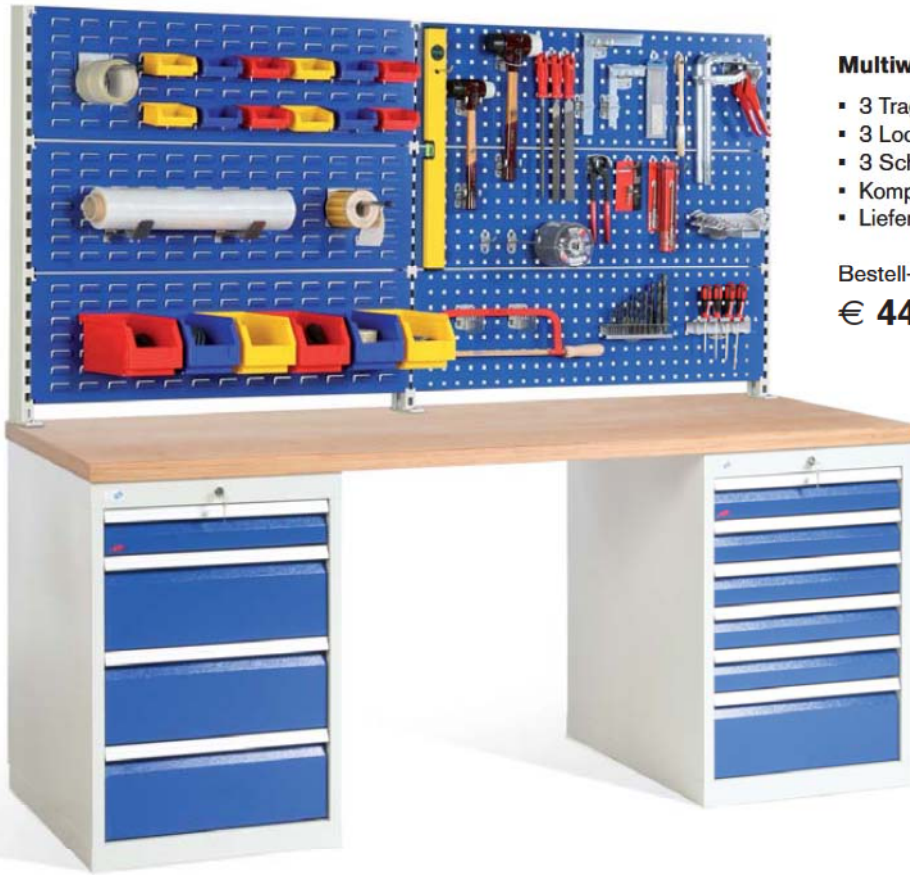

Multiwand-Aufbau-Set

- 3 Tragsäulen, 950 mm hoch
- 3 Lochplatten, Höhe 302 mm
- 3 Schlitzplatten, Höhe 302 mm
- Komplett-Set, unbestückt
- Lieferung inkl. Montagematerial

Bestell-Nr. TM 2396 B

€ 447,-

System-Werkbank mit 2 Schubladenschränken

- L x T x H: 2000 x 750 x 860 mm

Bestell-Nr. SWB 2046

€ 1.617,-

Komplettangebot (Multiwand unbestückt)

Bestell-Nr. SWBM 2046

€ 2.058,-

TAUROTEC®
ARBEITSPLATZSYSTEME

Arbeitsplatte aus Multiplexholz mit Systemkomponenten:

Fußgestelle, starr oder höhenverstellbar

- 819 mm hoch oder höhenverstellbar 819 - 1019 mm, beschichtet in RAL 7035, Lichtgrau

kleine Schublade, Traglast 35 kg

- Fronthöhe 145 mm, Schließung Zylinderschloss mit 2 Schlüsseln
- H x B x T: 155 x 490 x 600 mm
- Front in RAL 5010, Enzianblau, Korpus in RAL 7035, Lichtgrau

große Schublade, Traglast 100 kg

- Fronthöhe 150 mm, Schließung Zylinderschloss mit 2 Schlüsseln
- H x B x T: 208 x 555 x 736 mm
- Front in RAL 5010, Enzianblau, Korpus in RAL 7035, Lichtgrau

Schubladenschrank, 4 Schubladen

- Fronthöhen 1 x 100 mm, 3 x 200 mm, Zentralverriegelung
- Einfachauszug 88 %, Traglast jeweils 100 kg
- H x B x T: 819 x 555 x 736 mm
- Front in RAL 5010, Enzianblau, Korpus in RAL 7035, Lichtgrau

Schubladenschrank, 6 Schubladen

- Fronthöhen 5 x 100 mm, 1 x 200 mm, Zentralverriegelung
- Einfachauszug 88 %, Traglast jeweils 100 kg
- H x B x T: 819 x 555 x 736 mm
- Front in RAL 5010, Enzianblau, Korpus in RAL 7035, Lichtgrau

Grundmodell
mit 860 mm
Arbeitshöhe



Rollcontainer 1
1 Schublade, 1 Schrankfach
H x B x T: 675 x 490 x 600 mm

Grundmodell
mit verstellbarer
Arbeitshöhe
860 - 1060 mm



Rollcontainer 2
4 Schubladen
H x B x T: 675 x 490 x 600 mm

feste Höhe	Grundmodell	mit Container 1	mit Container 2	verstellbar	Grundmodell	mit Container 1	mit Container 2
1500 mm lang	SWB 1500 298,-	SWBC 1511 686,-	SWBC 1540 749,-	1500 mm lang	SWV 1500 327,-	SWVC 1511 715,-	SWVC 1540 782,-
2000 mm lang	SWB 2000 334,-	SWBC 2011 719,-	SWBC 2040 786,-	2000 mm lang	SWV 2000 363,-	SWVC 2011 751,-	SWVC 2040 815,-

Information, toepasbaarheid, levertijd en actuele prijzen zijn opvraagbaar bij TPSC magazijnstellingen

TPSC magazijnstellingen - info@tpscmagazijnstellingen.nl - T. 026-3633688

Deze producten vallen onder de TPSC PRO KLANT condities. Wilt u ook TPSC-PRO-KLANT worden?

www.tpscmagazijnstellingen.nl is onderdeel van Fedo beheer / TPSC - „al sinds 2001 actief“ / van toepassing leveringsvoorwaarden TPSC

System-Werkbänke 16

variabel en beliebig ausbaufähig

Ausführung mit 860 mm Arbeitshöhe



Ausführung mit verstellbarer Arbeitshöhe 860 - 1060 mm



fixe Höhe	mit kleiner Schublade	mit großer Schublade	verstellbar	mit kleiner Schublade	mit großer Schublade
1500 mm lang	SWB 1501 406,-	SWB 1502 504,-	1500 mm lang	SWV 1501 435,-	SWV 1502 533,-
2000 mm lang	SWB 2001 442,-	SWB 2002 539,-	2000 mm lang	SWV 2001 471,-	SWV 2002 569,-

Ausführung mit 860 mm Arbeitshöhe



Ausführung mit 860 mm Arbeitshöhe



Ausführung mit 1 Schrank und 1 Fußgestell mit fester Höhe			Ausführung mit 1 Schrank und 1 Fußgestell mit fester Höhe		
1500 mm lang	Schrank mit 4 Schubladen: 1 x 100 mm, 3 x 200 mm	SWB 1504 854,-	1500 mm lang	Schrank mit 6 Schubladen: 5 x 100 mm, 1 x 200 mm	SWB 1506 1.024,-
2000 mm lang	Schrank mit 4 Schubladen: 1 x 100 mm, 3 x 200 mm	SWB 2004 891,-	2000 mm lang	Schrank mit 6 Schubladen: 5 x 100 mm, 1 x 200 mm	SWB 2006 1.059,-



Ausführung mit 860 mm Arbeitshöhe



Ausführung mit 860 mm Arbeitshöhe

Ausführung mit 2 Schränken			Ausführung mit 2 Schränken		
2000 mm lang	2 Schränke mit je 4 Schubladen: 1 x 100 mm, 3 x 200 mm	SWB 2044 1.441,-	2000 mm lang	2 Schränke mit je 6 Schubladen: 5 x 100 mm, 1 x 200 mm	SWB 2066 1.786,-

Andere Zusammenstellungen aus nebenstehenden Komponenten sind auf Anfrage lieferbar. Alle System-Werkbänke können zusätzlich mit Multiwand-Aufbauten und dem Multiwand-Zubehör zu individuellen Arbeitsplätzen ausgebaut und beliebig aneinander gereiht werden. Die Lieferung erfolgt zerlegt. Der schnelle Aufbau mittels Schraubmontage ist einfach und problemlos.

Informatie, toepasbaarheid, levertijd en actuele prijzen zijn opvraagbaar bij TPSC magazijnstellingen

TPSC magazijnstellingen - info@tpscmagazijnstellingen.nl - T. 026-3633688

Deze producten vallen onder de TPSC PRO KLANT condities. Wilt u ook TPSC-PRO-KLANT worden?

www.tpscmagazijnstellingen.nl is onderdeel van Fedo beheer / TPSC - „al sinds 2001 actief“ / van toepassing leveringsvoorwaarden TPSC

16 Schwere Werkbänke mit Rundum-Kantenschutz

Traglast 1500 kg

Sondermodell zum Sonderpreis
mit 40 mm starker Buchen-Leimholzplatte
Lackierung in RAL 5010

Bestell-Nr. WL 3235 A

€ 659,-

TAUROTEC®
ARBEITSPLATZSYSTEME

Lackierung:
Pulverbeschichtung
RAL 5010, Enzianblau
9 weitere Farben
ohne Mehrpreis



Eckpfosten aus Vierkantrrohr
Fußplatte mit Bohrung zur Bodenbefestigung

Zylinderschlösser
mit je 2 Schlüsseln



Abmessungen: Länge × Tiefe × Höhe: 2000 × 700 × 875 mm
Arbeitsplatte: Buchen-Leimholz 40 mm stark
Ausstattung: 1 Schrank, 1 Schublade, 2 Ablageböden

Technische Pluspunkte:

- Die Arbeitsplatten liegen innerhalb eines Winkelstahl-Rahmens. Dadurch entsteht der langjährig bewährte Rundum-Kantenschutz. Auch überstehende Werkstücke können die Arbeitsplatte nicht beschädigen.
- Die hochbelastbare Stahlkonstruktion ist im Verbund verschweißt.
- Eckpfosten aus Vierkantrrohr. Die Bodenplatten mit Bohrung zum Verdübeln.
- Frontbleche 2 mm dick, Rück- u. Seitenbleche 1,5 mm dick.
- Alle Schubladen mit Auslaufperre rollen auf 4 großen Kugellagern. Traglast je Schublade 100 kg.



Wir bieten Ihnen verschiedene Ausführungen an Arbeitsplatten



40 mm
Multiplexholz
Oberfläche geölt

Mehrpreis für lackierte Oberfläche:
Bestell-Nr. MPL 01 € 40,-



50 mm
Multiplexholz
Oberfläche geölt

Mehrpreis für lackierte Oberfläche:
Bestell-Nr. MPL 01 € 40,-



40 mm
Buchenleimholz

Informatie, toepasbaarheid, levertijd en actuele prijzen zijn opvraagbaar bij TPSC magazijnstellingen

TPSC magazijnstellingen - info@tpscmagazijnstellingen.nl - T. 026-3633688

Deze producten vallen onder de TPSC PRO KLANT condities. Wilt u ook TPSC-PRO-KLANT worden?

www.tpscmagazijnstellingen.nl is onderdeel van Fedo beheer / TPSC - „al sinds 2001 actief“ / van toepassing leveringsvoorwaarden TPSC

Schwere Werkbänke 16

mit Rundum-Kantenschutz



Ausführung	40 mm Multiplex	50 mm Multiplex	40 mm Leimholz
Tiefe 700 mm	Höhe 875 mm	Höhe 885 mm	Höhe 875 mm
Länge 1500 mm	WM 1530 485,-	WM 1540 519,-	WL 1540 539,-
Länge 2000 mm	WM 2030 599,-	WM 2040 635,-	WL 2040 675,-

Ausführung	40 mm Multiplex	50 mm Multiplex	40 mm Leimholz
Tiefe 700 mm	Höhe 875 mm	Höhe 885 mm	Höhe 875 mm
Länge 1500 mm	WM 1531 579,-	WM 1541 625,-	WL 1541 635,-
Länge 2000 mm	WM 2031 659,-	WM 2041 705,-	WL 2041 735,-



Ausführung	40 mm Multiplex	50 mm Multiplex	40 mm Leimholz
Tiefe 700 mm	Höhe 875 mm	Höhe 885 mm	Höhe 875 mm
Länge 1500 mm	WM 1532 579,-	WM 1542 635,-	WL 1542 665,-
Länge 2000 mm	WM 2032 665,-	WM 2042 745,-	WL 2042 765,-

Ausführung	40 mm Multiplex	50 mm Multiplex	40 mm Leimholz
Tiefe 700 mm	Höhe 875 mm	Höhe 885 mm	Höhe 875 mm
Länge 1500 mm	WM 15132 639,-	WM 15142 675,-	WL 15142 699,-
Länge 2000 mm	WM 20132 745,-	WM 20142 795,-	WL 20142 809,-



10
Jahre
Qualitätsgarantie

TAUROTEC®
ARBEITSPLATZSYSTEME



Ausführung	40 mm Multiplex	50 mm Multiplex	40 mm Leimholz
Tiefe 700 mm	Höhe 875 mm	Höhe 885 mm	Höhe 875 mm
Länge 1500 mm	WM 1533 669,-	WM 1543 715,-	WL 1543 735,-
Länge 2000 mm	WM 2033 765,-	WM 2043 815,-	WL 2043 835,-

Ausführung	40 mm Multiplex	50 mm Multiplex	40 mm Leimholz
Tiefe 700 mm	Höhe 875 mm	Höhe 885 mm	Höhe 875 mm
Länge 1500 mm	WM 15133 715,-	WM 15143 749,-	WL 15143 769,-
Länge 2000 mm	WM 20133 815,-	WM 20143 869,-	WL 20143 885,-

Informatie, toepasbaarheid, levertijd en actuele prijzen zijn opvraagbaar bij TPSC magazijnstellingen

TPSC magazijnstellingen - info@tpscmagazijnstellingen.nl - T. 026-3633688

Deze producten vallen onder de TPSC PRO KLANT condities. Wilt u ook TPSC-PRO-KLANT worden?

www.tpscmagazijnstellingen.nl is onderdeel van Fedo beheer / TPSC - „al sinds 2001 actief“ / van toepassing leveringsvoorwaarden TPSC

16 Schwere Werkbänke

1,5- und 2 m Länge



Ausführung	40 mm Multiplex	50 mm Multiplex	40 mm Leimholz	Ausführung	40 mm Multiplex	50 mm Multiplex	40 mm Leimholz
Tiefe 700 mm	Höhe 875 mm	Höhe 885 mm	Höhe 875 mm	Tiefe 700 mm	Höhe 875 mm	Höhe 885 mm	Höhe 875 mm
Länge 1500 mm	WM 3135 675,-	WM 3145 725,-	WL 3145 749,-	Länge 1500 mm	WM 1135 905,-	WM 1145 939,-	WL 1145 959,-
Länge 2000 mm	WM 3235 755,-	WM 3245 825,-	WL 3245 849,-	Länge 2000 mm	WM 1235 1.035,-	WM 1245 1.065,-	WL 1245 1.095,-



Ausführung	40 mm Multiplex	50 mm Multiplex	40 mm Leimholz	Ausführung	40 mm Multiplex	50 mm Multiplex	40 mm Leimholz
Tiefe 700 mm	Höhe 875 mm	Höhe 885 mm	Höhe 875 mm	Tiefe 700 mm	Höhe 875 mm	Höhe 885 mm	Höhe 875 mm
Länge 1500 mm	WM 6135 755,-	WM 6145 829,-	WL 6145 849,-	Länge 2000 mm	WM 35235 915,-	WM 35245 959,-	WL 35245 985,-
Länge 2000 mm	WM 6235 939,-	WM 6245 975,-	WL 6245 1.005,-				



10
Jahre
Qualitätsgarantie

TAUROTEC®
ARBEITSPLATZSYSTEME



Ausführung	40 mm Multiplex	50 mm Multiplex	40 mm Leimholz	Ausführung	40 mm Multiplex	50 mm Multiplex	40 mm Leimholz
Tiefe 700 mm	Höhe 875 mm	Höhe 885 mm	Höhe 875 mm	Tiefe 700 mm	Höhe 875 mm	Höhe 885 mm	Höhe 875 mm
Länge 2000 mm	WM 36235 1.149,-	WM 36245 1.195,-	WL 36245 1.225,-	Länge 2000 mm	WM 37235 1.255,-	WM 37245 1.305,-	WL 37245 1.329,-

Informatie, toepasbaarheid, levertijd en actuele prijzen zijn opvraagbaar bij TPSC magazijnstellingen

TPSC magazijnstellingen - info@tpscmagazijnstellingen.nl - T. 026-3633688

Deze producten vallen onder de TPSC PRO KLANT condities. Wilt u ook TPSC-PRO-KLANT worden?

www.tpscmagazijnstellingen.nl is onderdeel van Fedo beheer / TPSC - „al sinds 2001 actief“ / van toepassing leveringsvoorwaarden TPSC

Reihenwerkbänke 16

bis 4 m Länge

TAUROTEC®
ARBEITSPLATZSYSTEME

2920 mm Länge

10
Jahre
Qualitätsgarantie



Beispiel 1 ausgestattet mit:

2 × 1 Schublade und 2 × 2 offenen Ablagen

Arbeitsplatte:		Bestell-Nr.	Gesamt-Preis
Ausführ.	Stärke		
Multiplex	40 mm	RM 29035	1.159,-
Multiplex	50 mm	RM 29045	1.255,-
Leimholz	40 mm	RL 29045	1.275,-

2920 mm Länge



Beispiel 2 ausgestattet mit:

2 × 3 Schubladen und 2 × 2 offenen Ablagen

Arbeitsplatte:		Bestell-Nr.	Gesamt-Preis
Ausführ.	Stärke		
Multiplex	40 mm	RM 29135	1.445,-
Multiplex	50 mm	RM 29145	1.505,-
Leimholz	40 mm	RL 29145	1.589,-

3420 mm Länge



Beispiel 3 ausgestattet mit: 2 × 1 Schublade,

2 × 1 Schrank und 2 × 2 offenen Ablagen

Arbeitsplatte:		Bestell-Nr.	Gesamt-Preis
Ausführ.	Stärke		
Multiplex	40 mm	RM 34035	1.429,-
Multiplex	50 mm	RM 34045	1.545,-
Leimholz	40 mm	RL 34045	1.595,-

3920 mm Länge



Beispiel 4 ausgestattet mit:

2 × 2 Schubladen und 2 × 2 offenen Ablagen

Arbeitsplatte:		Bestell-Nr.	Gesamt-Preis
Ausführ.	Stärke		
Multiplex	40 mm	RM 39035	1.499,-
Multiplex	50 mm	RM 39045	1.595,-
Leimholz	40 mm	RL 39045	1.635,-

3920 mm Länge



Beispiel 5 ausgestattet mit:

2 × 4 Schubladen und 2 × 1 Schrankfach

Arbeitsplatte:		Bestell-Nr.	Gesamt-Preis
Ausführ.	Stärke		
Multiplex	40 mm	RM 39135	2.059,-
Multiplex	50 mm	RM 39145	2.129,-
Leimholz	40 mm	RL 39145	2.185,-

Information, toepasbaarheid, levertijd en actuele prijzen zijn opvraagbaar bij TPSC magazijnstellingen

TPSC magazijnstellingen - info@tpscmagazijnstellingen.nl - T. 026-3633688

Deze producten vallen onder de TPSC PRO KLANT condities. Wilt u ook TPSC-PRO-KLANT worden?



www.tpscmagazijnstellingen.nl is onderdeel van Fedo beheer / TPSC - „al sinds 2001 actief“ / van toepassing leveringsvoorwaarden TPSC

17 Schraubstöcke aus Stahl geschmiedet

Der Schraubstock für den harten Einsatz im rauen Werkstattbetrieb!

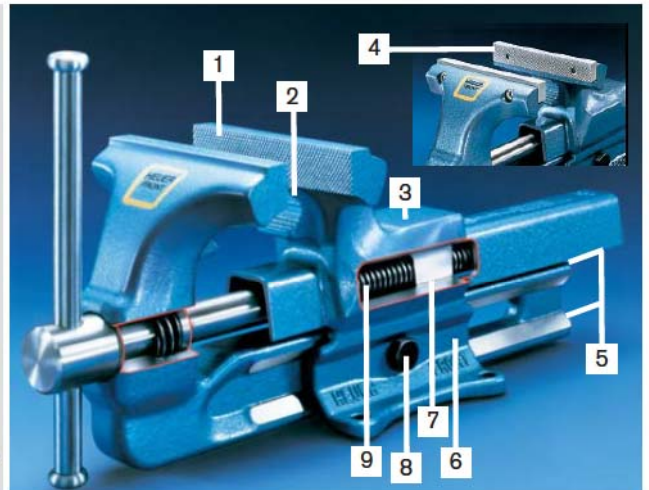
- 1 oberflächengehärtete Spannbacken bei der Normal-Ausführung
- 2 serienmäßig angeschmiedete, gehärtete Rohrspannbacken
- 3 gesenkgeschmiedete Backen mit großem Amboß
- 4 Typ B mit angeschraubten, auswechselbaren Spannbacken, geriffelt u. glatt
- 5 allseitig bearbeitete Führungsflächen garantieren Präzision u. lange Lebensdauer
- 6 gesenkgeschmiedete Führungslaschen
- 7 angeschmiedete kräftige Spindelmutter
- 8 einfache nachstellbare zentrische Führung
- 9 hohe und optimal verteilte Spannkraft durch zentrisch angeordnete, gut geschützte Spindel mit doppelgängigem Trapezgewinde für schnelles Öffnen und Schließen



Ausführungen Schraubstock u. Zubehör:	Schraubstock Backenbreite (ca. mm)	100	120	140	160	180	
N 	Technische Daten						
	Spannweite	ca. mm	125	150	200	225	225
	Rohrbacken für Rohr-Außen-ø	ca. mm	16-30	16-55	27-70	27-100	27-100
	Gewicht	kg	4,5	9,0	16,0	27,0	29,0
	N Normal-Ausführung:	Bestell-Nr.	PN 100	PN 120	PN 140	PN 160	PN 180
	B Schraubstock mit auswechselbaren Backen:	Bestell-Nr.	—	PB 120	PB 140	PB 160	—
	Ersatzbacken mit glatter u. geriffelter Arbeitsfläche	Bestell-Nr. / Preis	—	PBE 120 21,20	PBE 140 22,50	PBE 160 24,70	—
D 	Gewicht	kg	1,8	2,5	5,0	7,5	7,5
	D Mit dem Drehsteller die günstigste Position des Schraubstocks einstellen	Bestell-Nr.	PD 100	PD 120	PD 140	PD 160	PD 180
		Preis	42,30	60,-	79,-	98,-	98,-
H 	H Die Höhenverstellung Oberkante Werkbank + 60 mm, Verstellbereich 200 mm Gewicht 9 kg						
	automatisches Höhenverstellgerät	Bestell-Nr.	PA 100	PA 120	PA 140	PA 160	PA 180
		Preis	177,-	177,-	177,-	177,-	177,-

Spannflächen aus:

Leicht auswechselbare, magnetische Schutzbacken lösen alle Spannprobleme

Preise gelten pro Paar

Zum Spannen von

Für Schraubstock mit Breite:

	Spezial-Aluminium	Aluminium mit Fiber-Belag	Aluminium mit Spezialgummi	Spezial-Aluminium mit Prismen	Aluminium mit Filz-Belag					
100	Bestell-Nr. PN 10	30,90	PF 10	33,10	PG 10	33,10	PB 10	35,50	PFI 10	37,60
120	Bestell-Nr. PN 12	32,20	PF 12	35,00	PG 12	35,00	PB 12	36,80	PFI 12	39,30
140	Bestell-Nr. PN 14	33,80	PF 14	36,40	PG 14	36,40	PB 14	39,00	PFI 14	41,20
160	Bestell-Nr. PN 16	35,00	PF 16	37,60	PG 16	37,60	PB 16	40,40	PFI 16	42,60
180	Bestell-Nr. PN 18	35,00	PF 18	37,60	PG 18	37,60	PB 18	40,40	PFI 18	42,60

Information, toepasbaarheid, levertijd en actuele prijzen zijn opvraagbaar bij TPSC magazijnstellingen

TPSC magazijnstellingen - info@tpscmagazijnstellingen.nl - T. 026-3633688

Deze producten vallen onder de TPSC PRO KLANT condities. Wilt u ook TPSC-PRO-KLANT worden?

www.tpscmagazijnstellingen.nl is onderdeel van Fedo beheer / TPSC - „al sinds 2001 actief“ / van toepassing leveringsvoorwaarden TPSC

Eazycare® Schmutzfangmatte

5 brillante Farben und die Fähigkeit, große Mengen an Schmutz und Feuchtigkeit aufzunehmen sorgen für durchgehend gutes Aussehen Ihres Eingangsbereichs. Leichte Reinigung durch Ausschütteln, Staubsaugen oder Waschen bei 30 °C, hohe Lebensdauer durch verschleißfesten Flor und starken Vinylrücken.

- optimale Aufnahmefähigkeit für Schmutz und Feuchtigkeit
- Polyamid-Flor farb- und lichtecht sowie UV-beständig
- waschmaschinengeeignet bis 30 °C

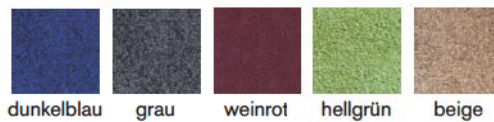

Breite x Länge mm	Höhe mm	Gewicht kg	Verpackungseinheit	Bestell-Nr.	Preis
600 x 400	9	0,8	1 Stück	EZY 0406	19,-
900 x 600	9	1,5	1 Stück	EZY 0609	33,-
1500 x 910	9	4,0	1 Stück	EZY 0915	67,-
1800 x 1200	9	6,5	1 Stück	EZY 1218	102,-



Olefin Schmutzfangmatte

Diese Schmutzfangmatte nimmt große Mengen an Schmutz und Feuchtigkeit auf und ist auch für stark frequentierte Bereiche geeignet. Feuchtigkeit perlt auf den Fasern ab, es kann kein Geruch entstehen. Leichte Reinigung, für herkömmliche Reinigungsmittel geeignet.

- langfaseriges Olefin mit Vinylrücken
- nimmt bis zu 7 Liter Wasser je m² auf
- schnelltrocknend und geruchsfrei
- besonders strapazierfähig
- einfacher Zuschnitt, leicht zu verlegen
- max lieferbare Länge 18,30 m

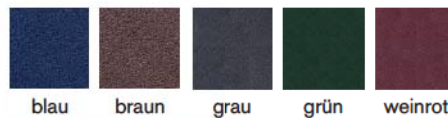

Breite x Länge mm	Höhe mm	Gewicht kg	Verpackungseinheit	Bestell-Nr.	Preis
600 x 910	9	2,0	1 Stück	OLE 0609	27,-
910 x 1500	9	4,5	1 Stück	OLE 0915	63,-
1220 x 1830	9	7,5	1 Stück	OLE 1218	104,-
1220 x 2440	9	10,7	1 Stück	OLE 1224	134,-
910 x	9	3,0	lfm *	OLE 09	45,-
1220 x	9	4,0	lfm *	OLE 12	57,-

* max. Länge 18,30 m, Randanbringung auf Anfrage

Yoga Roll® Arbeitsplatzmatte

Yoga Roll kommt zum Einsatz, wenn am Arbeitsplatz Schmutz und Flüssigkeiten anfallen. Die strukturierten Rippen, die erhöht auf Stegen liegen, lassen Flüssigkeiten einfach ablaufen. Der Belag aus 100% PVC ist äußerst rutschsicher und optimal belüftet.

- max. Rutschfestigkeit (R11 DIN 51130)
- gute Drainage und Lüftung (V10 DIN 51130)
- beständig gegen die meisten Chemikalien
- UV-beständig (außer rote Ausführung)
- porenfrei, leicht zu reinigen
- gute ergonomische Eigenschaften
- leicht zuzuschneiden, max. lieferbare Länge 10 m
- an jeden Arbeitsplatz anzupassen



Breite mm * L max. 10 m	Höhe mm	Gewicht kg	VE	schwarz Bestell-Nr.	rot Bestell-Nr.	blau Bestell-Nr.	Preis
600	15	4,5	lfm *	YOS 060	YOR 060	YOB 060	80,-
910	15	7,0	lfm *	YOS 090	YOR 090	YOB 090	117,-
1220	15	9,0	lfm *	YOS 120	YOR 120	YOB 120	153,-



Informatie, toepasbaarheid, levertijd en actuele prijzen zijn opvraagbaar bij TPSC magazijnstellingen

TPSC magazijnstellingen - info@tpscmagazijnstellingen.nl - T. 026-3633688

Deze producten vallen onder de TPSC PRO KLANT condities. Wilt u ook TPSC-PRO-KLANT worden?

17 Arbeitsplatzmatten

rutschsicher und ergonomisch

Yogameter® Arbeitsplatzmatte

vielseitige Arbeitsplatzmatte mit langer Lebensdauer, weich, stoßdämpfend und entlastend, rutschfest durch geriffelte Oberfläche. Geeignet als Bodenbelag an Werkbänken und Montagestraßen, an Kommissionier- und Packstationen, an Verkaufstheken und Maschinen in Trockenbereichen.

- max. Rutschfestigkeit (R11 DIN 51130)
- gute ergonomische Eigenschaften, trittschall- und stoßdämpfend
- kälteisolierend
- einfach zuzuschneiden, max. lieferbare Länge 18,30 m
- 100% PVC, recyclingfähig



Breite x Länge mm	Höhe mm	Gewicht kg	Verpackungseinheit	Bestell-Nr.	Preis
600 x 900	9	1,6	1 Stück	YOM 0609	38,-
910 x 1500	9	3,8	1 Stück	YOM 0915	82,-
910 x	9	2,1	lfm *	YOM 09	54,-
1220 x	9	3,1	lfm *	YOM 12	70,-

* max. Länge 18,30 m



Yoga Flex® Arbeitsplatzmatte

Naturkautschukbelag mit rutschfester, ergonomischer Noppenoberfläche, die eine massierende Wirkung hat und die Muskulatur entlastet. Für vielseitige Anwendung im Innen- und Außenbereich - z. B. für Außenlager, Rezeptionen oder Theken geeignet. Durch abgeschrägte Ränder mit Transportgeräten befahrbar und geeignet zur Reinigung mit Hochdruckreinigern.

- rutschfest und trittschalldämmend
- temperaturbeständig
- modular zusammenzustellen

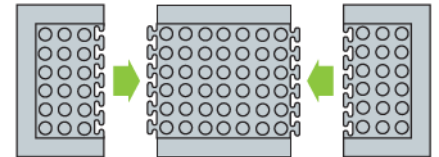

Breite x Länge mm	Höhe mm	Gewicht kg	Verpackungseinheit	Bestell-Nr.	Preis
800 x 300 Endstück	14	4,8	2 Stück	YFL 0803	67,-
800 x 700 Mittelstück	14	6,4	1 Stück	YFL 0807	67,-
600 x 900 Einzelmatte	14	6,4	1 Stück	YFL 0609	67,-

Yoga Allround® und Industrie® Arbeitsplatzmatten

Diese beiden Bodenbeläge sind härtesten Belastungen gewachsen und eignen sich speziell für industrielle Anwendungen. Sie entlasten durch ihre ergonomischen Eigenschaften Bein- und Rückenmuskulatur und sind modular zusammenzustellen. Allround® ist ein offener, Industrie® ein geschlossener Belag.

- max. Rutschfestigkeit (R10 DIN 51130)
- extrem verschleißfest
- aus schwarzem Naturkautschuk
- Allround® mit guter Drainage und Lüftung (V10 DIN 51130)
- recyclingfähig



Allround®

Industrie®

* Randleiste inkl. Ecke

Breite x Länge mm	Höhe mm	Gewicht kg	Verpackungseinheit	Bestell-Nr.	Preis
900 x 900 Allround	15	8,5	1 Stück	YAR 990	67,-
65 x 965 Allround *	17	1,2	4 Stück	YAR 906	75,-
900 x 900 Industrie	17	10,4	1 Stück	YIN 990	74,-
65 x 965 Industrie *	17	1,2	4 Stück	YIN 906	75,-



Informatie, toepasbaarheid, levertijd en actuele prijzen zijn opvraagbaar bij TPSC magazijnstellingen

TPSC magazijnstellingen - info@tpscmagazijnstellingen.nl - T. 026-3633688

Deze producten vallen onder de TPSC PRO KLANT condities. Wilt u ook TPSC-PRO-KLANT worden?

www.tpscmagazijnstellingen.nl is onderdeel van Fedo beheer / TPSC - „al sinds 2001 actief“ / van toepassing leveringsvoorwaarden TPSC

Industrieroste und Bodenmatten 17

für Arbeitsplätze und Werkstätten

Industrieroste

- Geeignet für Arbeitsplätze mit hoher mechanischer Belastung, starker Verschmutzung und Späneanfall
- Ergonomisch, extrem rutschhemmend, kälteisolierend
- Beständig gegen Öle, Fette und gebräuchliche Chemikalien
- Kantenprofile auf Anfrage lieferbar

Industriematten

- Für nasse und trockene Arbeitsplätze
- Für Arbeitsplätze mit mittlerer Öl- und Schmutzbelastung
- Weiches und elastisches Material
- Angenehmes und ermüdungsarmes Stehen und Gehen
- Ausführung in Rotorange oder mit gelben Sicherheitsstreifen sowie Kantenprofile auf Anfrage



Ausführung A	
Lauffläche:	fein gekörnt
Höhe:	18 mm
Profilbreite:	23 mm
Spaltbreite:	16 mm
Rutschhemmung:	R11/V10
Farbe:	Silbergrau

Ausführung B	
Lauffläche:	grob strukturiert
Höhe:	18 mm
Profilbreite:	23 mm
Spaltbreite:	16 mm
Rutschhemmung:	R12/V10
Farbe:	Schiefergrau

Ausführung A	
Lauffläche:	fein geriffelt
Höhe:	12,5 mm
Profilbreite:	8,6 mm
Spaltbreite:	7 mm
Rutschhemmung:	R10/V10
Farbe:	Schwarz

Ausführung B	
Lauffläche:	grob gefräst
Höhe:	15 mm
Profilbreite:	8,6 mm
Spaltbreite:	7 mm
Rutschhemmung:	R11/V10
Farbe:	Schwarz

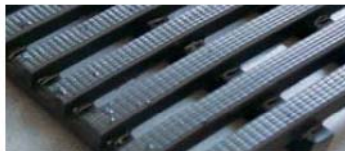

Breite	Bestell-Nr.	je lfd. m
600 mm	BRH 060	52,-
800 mm	BRH 080	67,-
1000 mm	BRH 100	82,-
1200 mm	BRH 120	97,-

Breite	Bestell-Nr.	je lfd. m
600 mm	BRH 061	54,-
800 mm	BRH 081	69,-
1000 mm	BRH 101	85,-
1200 mm	BRH 121	100,-

Breite	Bestell-Nr.	je lfd. m
600 mm	BMH 060	52,-
800 mm	BMH 080	67,-
1000 mm	BMH 100	81,-
1200 mm	BMH 120	97,-

Breite	Bestell-Nr.	je lfd. m
600 mm	BMH 061	58,-
800 mm	BMH 081	75,-
1000 mm	BMH 101	92,-
1200 mm	BMH 121	108,-

ErgoPlus® Bodenmatten

Das besondere Plus dieser Bodenmatten ist das geprägte extra-breite Oberprofil. Rutschhemmend und mit griffiger Oberfläche sorgt es zusammen mit den verschweißten Unterprofilen für sicheren ergonomischen Stand. Schmutz, Späne, Flüssigkeiten fallen bzw. laufen durch die Rostspalten ab und der Laufweg bleibt sauber und sicher. Auch für Nassbereiche, z.B. Sauna, Dusch- und Umkleieräume, geeignet.



100% aus wiederaufbereitetem Weich-PVC füllstofffrei			Aus vollelastischem Weich-PVC			
Farbe	schwarz mit 2 roten Streifen		Farbe	rot	blau	
Mattenbreite	Pro laufender Meter	Preis	Mattenbreite	Pro laufender Meter	Preis	
600 mm	KBM 06 0170	55,-	600 mm	KBM 06 0173	KBM 06 0171	70,-
800 mm	KBM 08 0170	73,-	800 mm	KBM 08 0173	KBM 08 0171	93,-
1000 mm	KBM 10 0170	92,-	1000 mm	KBM 10 0173	KBM 10 0171	116,-
1200 mm	KBM 12 0170	110,-	1200 mm	KBM 12 0173	KBM 12 0171	139,-
Mattenbreite	5 Meter Rolle	Preis	Mattenbreite	5 Meter Rolle	Preis	
600 mm	KBM 06 0570	251,-	600 mm	KBM 06 0573	KBM 06 0571	321,-
800 mm	KBM 08 0570	335,-	800 mm	KBM 08 0573	KBM 08 0571	428,-
1000 mm	KBM 10 0570	418,-	1000 mm	KBM 10 0573	KBM 10 0571	535,-
1200 mm	KBM 12 0570	502,-	1200 mm	KBM 12 0573	KBM 12 0571	642,-
Mattenbreite	10 Meter Rolle	Preis	Mattenbreite	10 Meter Rolle	Preis	
600 mm	KBM 06 1070	502,-	600 mm	KBM 06 1073	KBM 06 1071	642,-
800 mm	KBM 08 1070	669,-	800 mm	KBM 08 1073	KBM 08 1071	856,-
1000 mm	KBM 10 1070	836,-	1000 mm	KBM 10 1073	KBM 10 1071	1.069,-
1200 mm	KBM 12 1070	998,-	1200 mm	KBM 12 1073	KBM 12 1071	1.283,-

- Aus vollelastischem Weich-PVC in Rot oder Blau oder aus 100 % Recycling-Weich-PVC in Schwarz, füllstofffrei
- Temperaturbeständig im belasteten Zustand -5°C bis +60°C
- Bequemes Gehen und hohe Standsicherheit durch besonders breite Oberprofile
- Oberprofil 5 × 21 mm
- Unterprofil 7 × 8,6 mm
- Spaltenbreite 8,5 mm
- Gesamthöhe 11 mm
- Unterprofilabstand 40 mm

Information, toepasbaarheid, levertijd en actuele prijzen zijn opvraagbaar bij TPSC magazijnstellingen

TPSC magazijnstellingen - info@tpscmagazijnstellingen.nl - T. 026-3633688

Deze producten vallen onder de TPSC PRO KLANT condities. Wilt u ook TPSC-PRO-KLANT worden?

www.tpscmagazijnstellingen.nl is onderdeel van Fedo beheer / TPSC - „al sinds 2001 actief“ / van toepassing leveringsvoorwaarden TPSC

17 Sichttafeln

für Organisation und Planung



10
Jahre
Qualitätsgarantie

tarifold
Easy to see, to file, to find

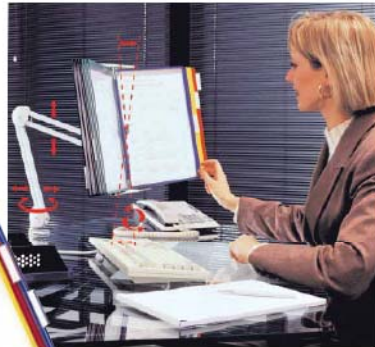

display
by tarifold®

Tischständer

standfest und effizient, Neigung im optimalen Lesewinkel, komplett mit 10, 20 oder 30 Sichttafeln, farbig sortiert, mit 5 Sichtreitern für jeweils 10 Sichttafeln. Zusatztafeln s.o.

	Bestell-Nr.	Preis
Metall-Tischständer, mit 10 Sichttafeln A4	SIT T10	72,-
Metall-Tischständer, mit 20 Sichttafeln A4	SIT T20	105,-
Metall-Tischständer, mit 30 Sichttafeln A4	SIT T30	137,-



Sichttafeln und Wandhalterung

- Sichttafeln aus stabilem, reflexfreiem PVC
- Rahmen aus Stahlraht, farbig ummantelt
- zum Einsetzen in Wandhalterung aus Stahlblech bis max. 10 Stück, Halterungen beliebig anreihbar
- 5-farbig sortiert oder in einer Farbe
- inkl. 5 Aufsteckreitern

	Bestell-Nr.	Preis
2 x 10 Sichttafeln A4, sortiert, je 4 in jeder Farbe	SIT 009	63,-
2 x 10 Sichttafeln A4, blau	SIT 001	63,-
2 x 10 Sichttafeln A4, rot	SIT 003	63,-
2 x 10 Sichttafeln A4, gelb	SIT 004	63,-
2 x 10 Sichttafeln A4, grün	SIT 005	63,-
2 x 10 Sichttafeln A4, schwarz	SIT 007	63,-
Wandhalterung, unbestückt	SIT WH	22,-

Komplettsystem

bestehend aus 10 Sichttafeln, 5 Aufsteckreitern und 1 Wandhalterung

	Bestell-Nr.	Preis
Komplettsystem, bestehend aus Wandhalterung und 10 Sichttafeln A4, sortiert	SIT 109	48,-

Schwenkarm

zur Kombination mit der Wandhalterung, max. Länge 63 cm
Klemme bis 60 mm spannend, auch mit Wandbefestigung lieferbar

	Bestell-Nr.	Preis
Schwenkarm aus Metall, mit Tischklemme	SIT AT	95,-



Magnetisches Sichttafelssystem

Wandhalter aus Metall, lackiert in Lichtgrau, mit magnetischer Rückseite und 5 Sichttafeln

	Bestell-Nr.	Preis
Magnetisches Sichttafelssystem mit 5 Sichttafeln, farbig sortiert, mit grauem Metallwandhalter	SIT MA8	44,-

3D-Sichttafelssystem

drehbar um 360°, sowohl als Tischständer wie auch als Wandhalter im Hoch- und Querformat einsetzbar, komplett mit 5 oder 10 Sichttafeln aus Polypropylen, schwarz, inkl. 5 Aufsteckreitern

	Bestell-Nr.	Preis
3D-System mit 5 Sichttafeln A4, schwarz	SIT 357	54,-
3D-System mit 10 Sichttafeln A4, schwarz	SIT 307	74,-

Informatie, toepasbaarheid, levertijd en actuele prijzen zijn opvraagbaar bij TPSC magazijnstellingen

TPSC magazijnstellingen - info@tpscmagazijnstellingen.nl - T. 026-3633688

Deze producten vallen onder de TPSC PRO KLANT condities. Wilt u ook TPSC-PRO-KLANT worden?

www.tpscmagazijnstellingen.nl is onderdeel van Fedo beheer / TPSC - „al sinds 2001 actief“ / van toepassing leveringsvoorwaarden TPSC

Easy Clic Sichthülle

Selbstklebende Sichthülle mit Magnetverschluss aus nicht reflektierendem PVC, Kapazität bis zu 10 Blatt DIN A4

	Bestell-Nr.	Preis
Easy Clic, 30 Stück, rot	SIT EC3	99,-
Easy Clic, 30 Stück, 5-farbig sortiert	SIT EC9	104,-

XL Magnettasche

für Dokumente und Kleinteile, Tragekapazität bis 700 g, aus starkem PVC, Öffnung oben, Innenmaß 305 × 246 mm, mit extra großem, kräftigem Magnetstreifen

	Bestell-Nr.	Preis
XL Magnettasche, 5 Stück	SIT MA5	44,-



Hängetafel mit Metall-Öse

aus PVC, für DIN A4, Öffnung oben, mit ummanteltem Stahldrahtrand, rot oder 5-farbig sortiert

	Bestell-Nr.	Preis
Hängetafel mit Öse, 2 × 5 Stück, rot	SIT KT3	37,-
Hängetafel mit Öse, 2 × 5 Stück, 5-farbig sortiert	SIT KT9	37,-

Magnetische Sichttafel

aus PVC, für DIN A4, Öffnung oben, mit ummanteltem Stahldrahtrand, Befestigung mit kräftigem Magnetstreifen, schwarz

	Bestell-Nr.	Preis
Magnetische Sichttafel, 2 × 5 Stück	SIT MA7	52,-

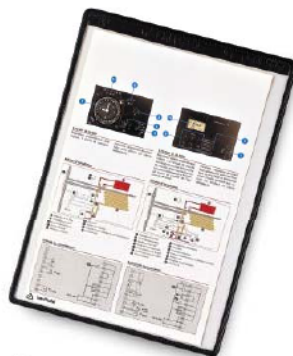

Kontrollblatt-Halter mit Metall-Öse

Rückseite aus Hart-PVC, für DIN A4, seitliche Klarsichtbänder halten die Dokumente, in der Mitte kann geschrieben werden, ohne Kugelschreiber

	Bestell-Nr.	Preis
Kontrollblatt-Halter mit Öse, 2 × 5 Stück, blau	SIT KP1	45,-

Kontrollblatt-Halter, magnetisch

magnetische Ausführung, für alle magnetischen Untergründe wie Stahlschränke, Schaltkästen o. ä., ohne Kugelschreiber

	Bestell-Nr.	Preis
Kontrollblatt-Halter, magnetisch, 2 × 5 Stück, blau	SIT KM1	55,-



Ablagetasche

Sichttafel aus PVC mit ummanteltem Stahldrahtrand, Querformat 330 × 250 mm, für Dokumente bis 240 × 320 mm und Kleinteile, Kapazität für ca 210 Blatt A4, Faltoffnung oben ca. 80 mm, Befestigung mit 2 Ösen, 5-farbig sortiert

	Bestell-Nr.	Preis
Ablagetasche, 2 × 5 Stück, 5-farbig sortiert	SIT AT9	64,-

Informatie, toepasbaarheid, levertijd en actuele prijzen zijn opvraagbaar bij TPSC magazijnstellingen

TPSC magazijnstellingen - info@tpscmagazijnstellingen.nl - T. 026-3633688

Deze producten vallen onder de TPSC PRO KLANT condities. Wilt u ook TPSC-PRO-KLANT worden?

www.tpscmagazijnstellingen.nl is onderdeel van Fedo beheer / TPSC - „al sinds 2001 actief“ / van toepassing leveringsvoorwaarden TPSC

17 Sichttafelsysteme und Zubehör



Sichttafelsysteme und Zubehör

Mit dem Sichttafelsystem VARIO® findet jeder schnell was er sucht. Sei es auf dem Tisch oder an der Wand: Die Informations- und Präsentationsträger von DURABLE bieten mit den passenden Sichttafeln eine Vielzahl von Komplett- und Individuallösungen für alle Einsatzbereiche.

VARIO® TABLE 20

Set bestehend aus 1 Tischständer, 20 Sichttafeln, farbig sortiert, je 5 in Rot, Gelb, Grün und Blau sowie 20 Reitern, 58 mm breit.

Bestell-Nr. VAT 20
€ 99,-

VARIO® TABLE 10

Set bestehend aus 1 Tischständer, 10 Sichttafeln, farbig sortiert, je 2 in Schwarz, Rot, Gelb, Grün und Blau sowie 10 Reitern, 58 mm breit.

Bestell-Nr. VAT 10
€ 74,-

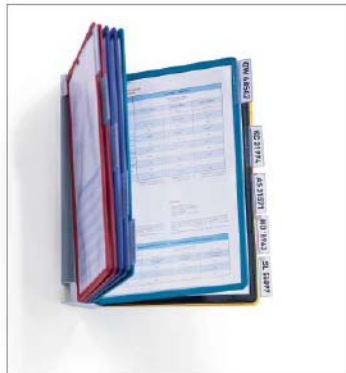

VARIO® WALL 5

1 Wandhalter aus Metall mit 5 Sichttafeln sowie 5 Reitern.

in Rot Bestell-Nr. VAW 503
in Blau Bestell-Nr. VAW 507
in Orange Bestell-Nr. VAW 509
€ 33,-

VARIO® WALL 10

1 Wandhalter aus Metall, mit 10 Sichttafeln, farbig sortiert, je 2 in Schwarz, Rot, Gelb, Grün und Blau sowie 10 Reitern.

Bestell-Nr. VAW 100
€ 48,-

VARIO® WALL 20

1 Wandhalter aus Metall, mit 20 Sichttafeln, farbig sortiert, je 5 in Rot, Gelb, Grün und Blau sowie 20 Reitern.

Bestell-Nr. VAW 200
€ 87,-

VARIO® MAGNET WALL 5

1 Wandhalter aus Metall mit magnetischer Rückseite, haftet an Eisen- und Stahloberflächen, mit 5 Sichttafeln in Schwarz

Bestell-Nr. VMW 501
€ 37,-



Sichttafeln SHERPA® PANEL A4

Für Preislisten, Katalogseiten, Abbildungen, Betriebsanweisungen etc. Auch ohne Wandhalter als Infotafel nutzbar.

- stabiler voll umlaufender farbiger Rahmen aus Polypropylen
- matte reflexionsarme Polypropylen-Folie
- dokumentenecht und scannertauglich

Alle Tisch- und Wandmodule sind auch einzeln ohne Sichttafeln lieferbar und können individuell mit Tafeln bestückt werden, z. B.:

- in Rot für Alarmpläne und Warnhinweise
- in Blau für Maschinenanweisungen
- in Orange für Gefahrstoffhinweise lt. Gefahrstoffverordnung

SHERPA® PANEL	Farbe	Bestell-Nr.	Preis/VE	
5 Sichttafeln A4	210 x 297 mm	Schwarz	SHP 501	12,-
5 Sichttafeln A4	210 x 297 mm	Rot	SHP 503	12,-
5 Sichttafeln A4	210 x 297 mm	Gelb	SHP 504	12,-
5 Sichttafeln A4	210 x 297 mm	Grün	SHP 505	12,-
5 Sichttafeln A4	210 x 297 mm	Dunkelblau	SHP 507	12,-
5 Sichttafeln A4	210 x 297 mm	Orange	SHP 509	12,-
5 Sichttafeln A4	210 x 297 mm	Grau	SHP 510	12,-
5 Sichttafeln A4	210 x 297 mm	Graphit	SHP 537	12,-
5 Sichttafeln A4	210 x 297 mm	Blauviolett	SHP 544	12,-
5 Sichttafeln A4	210 x 297 mm	sortiert	SHP 500	12,-

418 In 9 Farben oder farbig sortiert lieferbar VE mit 5 Stück

Informatie, toepasbaarheid, levertijd en actuele prijzen zijn opvraagbaar bij TPSC magazijnstellingen

TPSC magazijnstellingen - info@tpscmagazijnstellingen.nl - T. 026-3633688

Deze producten vallen onder de TPSC PRO KLANT condities. Wilt u ook TPSC-PRO-KLANT worden?

www.tpscmagazijnstellingen.nl is onderdeel van Fedo beheer / TPSC - „al sinds 2001 actief“ / van toepassing leveringsvoorwaarden TPSC

Selbstklebende Magnetrahmen 17

bis Format DIN A1

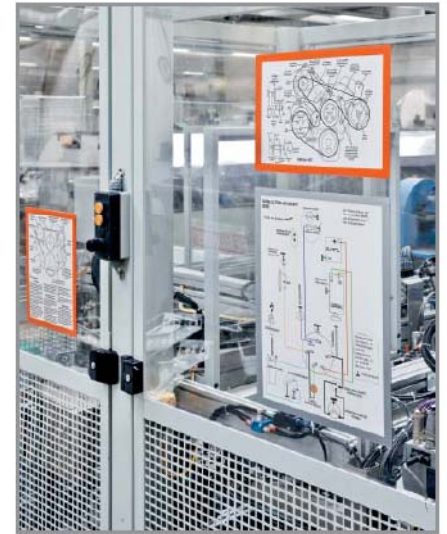

DURAFRAME® Selbstklebende Magnetrahmen

Selbstklebende Informationsrahmen mit aufklappbarer magnetischer Vorderseite für Informationen, lieferbar in den Formaten DIN A6, DIN A5, DIN A4 und DIN A3. Informationsträger können schnell und einfach ausgewechselt werden und sind beidseitig lesbar, z. B. auf Glastüren. Die Rahmen können auf glatten und tragfähigen Oberflächen angebracht, wieder entfernt und neu angeklebt werden.

Magnetrahmen DURAFRAME®	Stück/VE	Bestell-Nr.	Preis/VE
Format DIN A6 105 x 148 mm	2	DFR 602	16,-
Format DIN A5 148 x 210 mm	2	DFR 502	19,-
Format DIN A5 148 x 210 mm	10	DFR 510	65,-
Format DIN A4 210 x 297 mm	2	DFR 402	23,-
Format DIN A4 210 x 297 mm	10	DFR 410	83,-
Format DIN A3 297 x 420 mm	2	DFR 302	32,-
Format DIN A3 297 x 420 mm	6	DFR 306	81,-

A6 und A5 lieferbar in den Farben 01 Schwarz, 23 Silber, A4 und A3 lieferbar in den Farben 01 Schwarz, 03 Rot, 07 Blau, 09 Orange, 23 Silber, Bitte bei Bestellung Farb-Code an Artikel-Nr. anfügen (z. B. -01 für Schwarz)



So einfach ist DURAFRAME®
Schutzfolie rückseitig abziehen und Rahmen aufkleben Rahmen aufklappen und Informationen einlegen Rahmen schließen - fertig!

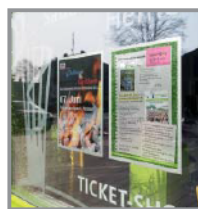

DURAFRAME® POSTER

Selbstklebende Informationsrahmen für Poster in den Formaten DIN A1, DIN A2 sowie im Posterformat 50 x 70 cm, beidseitig lesbar mit jeweils identischer Optik, Bestückung mit 2 Postern à 150 g/m² möglich. Lieferbar in 01 Schwarz und 23 Silber.

Magnetrahmen DURAFRAME®	Stück	Bestell-Nr.	Preis
Format DIN A2 420 x 597 mm	1	DFR 201	43,-
Format DIN A1 597 x 840 mm	1	DFR 101	56,-
Posterformat 500 x 700 mm	1	DFR 571	51,-

Bitte bei Bestellung Farb-Code an Artikel-Nr. anfügen (z. B. -01 für Schwarz)

DURAFRAME® SECURITY A4

Selbstklebende Informationsrahmen für Sicherheitsanweisungen, Warnhinweise usw. im Format DIN A4. Die Informationen können einfach und schnell ausgewechselt werden und sind beidseitig lesbar. Lieferbar in 130 Gelb/Schwarz, 131 Grün/Weiß und 132 Rot/Weiß.

DURAFRAME® SECURITY	Stück/VE	Bestell-Nr.	Preis/VE
Format DIN A4 210 x 297 mm	2	DRFS 402	23,-
Format DIN A4 210 x 297 mm	10	DRFS 410	86,-



Bitte bei Bestellung Farb-Code an Artikel-Nr. anfügen (z. B. -130 für Gelb/Schwarz)

Informatie, toepasbaarheid, levertijd en actuele prijzen zijn opvraagbaar bij TPSC magazijnstellingen

TPSC magazijnstellingen - info@tpscmagazijnstellingen.nl - T. 026-3633688

Deze producten vallen onder de TPSC PRO KLANT condities. Wilt u ook TPSC-PRO-KLANT worden?

www.tpscmagazijnstellingen.nl is onderdeel van Fedo beheer / TPSC - „al sinds 2001 actief“ / van toepassing leveringsvoorwaarden TPSC