

Produktübersicht / Inhalt

Verstärkte Transportkästen und Zubehör

ab Seite 33



VTK 600



VTK 400



VTK 300

Stapelecke S. 47



Sortimentskästen

ab Seite 48



4.05



6.02



8.06

Einsatzkästen Seite 50



Leitfähige Kästen

ab Seite 52



Rollwagen S. 56



MZW

Regale ab S. 58



Vario



Norm

Montage Rollwagen ab S. 69



Norm



Vario

Multistore S. 76



Wandleisten S. 78



Lochplatten ab S. 79



Schrägbodenregale S. 82



Schränke S. 87



Großbehälter S. 90



Blechbehälter S. 91



Anti Rutsch Matten S. 92



Technische Artikel S. 94



Information, toepasbaarheid, levertijd en actuele prijzen zijn opvraagbaar bij TPSC magazijnstellingen

TPSC magazijnstellingen - info@tpscmagazijnstellingen.nl - T. 026-3633688

Deze producten vallen onder de TPSC PRO KLANT condities. Wilt u ook TPSC-PRO-KLANT worden?

www.tpscmagazijnstellingen.nl is onderdeel van Fedo beheer / TPSC - „al sinds 2001 actief“ / van toepassing leveringsvoorwaarden TPSC

Kunststoff-Sichtlagerkästen

Serie PLK

Stapelbar, aus hochwertigem Polypropylen, entsprechen den Bestimmungen des Lebensmittelgesetzes. 5 Standardfarben ab Lager lieferbar: Rot, Blau, Grün, Gelb und Grau. Alle Kästen können mit einschiebbaren Etiketten versehen werden. Leitfähige PLK Seite 52.



Etiketten siehe Preisliste



Maße	ca. außen	innen
Länge mm	500/465	432
Breite mm	315	273
Höhe mm	200	185
VE	8 Stück	
Best.-Nr.	PLK 1	



Maße	ca. außen	innen
Länge mm	500/465	432
Breite mm	315	273
Höhe mm	150	135
VE	10 Stück	
Best.-Nr.	PLK 1c	



Maße	ca. außen	innen
Länge mm	330/297	280
Breite mm	213	179
Höhe mm	200	185
VE	10 Stück	
Best.-Nr.	PLK 2a	



Maße	ca. außen	innen
Länge mm	330/301	280
Breite mm	213	179
Höhe mm	150	137
VE	10 Stück	
Best.-Nr.	PLK 2	



Maße	ca. außen	innen
Länge mm	290/265	254
Breite mm	150	122
Höhe mm	125	113
VE	25 Stück	
Best.-Nr.	PLK 3a	



Maße	ca. außen	innen
Länge mm	230/205	194
Breite mm	150	122
Höhe mm	125	113
VE	25 Stück	
Best.-Nr.	PLK 3	



Maße	ca. außen	innen
Länge mm	164/150	135
Breite mm	105	85
Höhe mm	75	62
VE	25 Stück	
Best.-Nr.	PLK 4	



Maße	ca. außen	innen
Länge mm	89/76	70
Breite mm	102	87
Höhe mm	50	43
VE	50 Stück	
Best.-Nr.	PLK 5	

Zubehör



Trennwand aus Stahlblech für Kunststoff-Sichtlagerkästen aus hochwertigem Polypropylen. Passend für die Größen: PLK 1 und PLK 1c

Best.-Nr.	TW 1
-----------	-------------

Sichtklappen, transparent

	Klappe PLK 1	Klappe PLK 1c	Klappe PLK 2a	Klappe PLK 2	Klappe PLK 3
Breite x Höhe mm	250x92	250x65	170x92	170x59	195x135
VE	8 Stück	10 Stück	10 Stück	10 Stück	10 Stück
Passend für:	PLK 1	PLK 1c	PLK 2a	PLK 2	PLK 3a und 3
Best.-Nr.	Klappe PLK 1	Klappe PLK 1c	Klappe PLK 2a	Klappe PLK 2	Klappe PLK 3

Staubdeckel

für PLK 1 bis PLK 3. Nicht arretierbarer Auflagedeckel, in Verbindung mit der Klappe ein idealer Staubschutz, Lieferung ohne PLK.



VE 10
Best.-Nr. **PLK 1 Staubdeckel**



VE 10
Best.-Nr. **PLK 2 Staubdeckel**



VE 10
Best.-Nr. **PLK 3a Staubdeckel**



VE 10
Best.-Nr. **PLK 3 Staubdeckel**

PLK mit Aufhängung

NEU

Kunststoff-Sichtlagerkästen aus hochwertigem Polypropylen, mit Aufhängung für Schlitzplatten und Wandmontageleisten. Farben: Rot, Blau und Gelb (siehe auch Zubehör für LA-KA-PE Lochplatten Seite 79-81).



Maße	ca. außen	innen
Länge mm	230/205	194
Breite mm	150	122
Höhe mm	125	113
VE	25 Stück	
Best.-Nr.	PLK 3 SP	



Maße	ca. außen	innen
Länge mm	164/150	135
Breite mm	105	85
Höhe mm	75	62
VE	25 Stück	
Best.-Nr.	PLK 4 SP	



Maße	ca. außen	innen
Länge mm	90/76	70
Breite mm	102	87
Höhe mm	50	43
VE	50 Stück	
Best.-Nr.	PLK 5 SP	

Kunststoff-Drehlagerkasten

Kompatibel zur Serie PLK



Stapelbar, nestbar, durch 180°-Drehung, aus hochwertigem Polypropylen, entsprechen den Bestimmungen des Lebensmittelgesetzes.

5 Standardfarben ab Lager lieferbar: Rot, Blau, Grün, Gelb und Grau.

Alle Kästen können mit einschiebbaren Etiketten versehen werden. Standard glatter Boden,

* auf Anfrage Rippenboden: dadurch + 8 mm Höhe.



Maße	ca. außen	innen
Länge mm	480	375
Breite mm	312	250
Höhe mm	300*	287
VE	6 Stück	
Best.-Nr.	DLK 1	



Maße	ca. außen	innen
Länge mm	480	385
Breite mm	312	260
Höhe mm	200*	187
VE	10 Stück	
Best.-Nr.	DLK 1c	



Maße	ca. außen	innen
Länge mm	328	242
Breite mm	210	165
Höhe mm	200*	187
VE	10 Stück	
Best.-Nr.	DLK 2	



Maße	ca. außen	innen
Länge mm	328	247
Breite mm	210	170
Höhe mm	150*	137
VE	10 Stück	
Best.-Nr.	DLK 2c	



Maße	ca. außen
Länge mm	477
Breite mm	300
Höhe mm	4
VE	10 Stück
Best.-Nr.	DLKD 1



Maße	ca. außen
Länge mm	325
Breite mm	201
Höhe mm	3
VE	10 Stück
Best.-Nr.	DLKD 2



Plombe, rot	
VE	500 Stück
Best.-Nr.	Plombe



Stapelbeispiel DLK-PLK-DLK

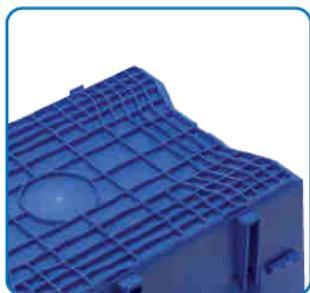

Rippenboden



DLK 1 mit Deckel und Umreifung



DLK 1 mit Deckel und Plomben

Informatie, toepasbaarheid, levertijd en actuele prijzen zijn opvraagbaar bij TPSC magazijnstellingen

TPSC magazijnstellingen - info@tpscmagazijnstellingen.nl - T. 026-3633688

Deze producten vallen onder de TPSC PRO KLANT condities. Wilt u ook TPSC-PRO-KLANT worden?

www.tpscmagazijnstellingen.nl is onderdeel van Fedo beheer / TPSC - „al sinds 2001 actief“ / van toepassing leveringsvoorwaarden TPSC

Kunststoff-Sichtlagerkästen

Serie VTK, im Euro-Maß, aus Polypropylen



- Leichtes Befüllen und schnelles Zugreifen
- Sicher stapeln und hoch belasten
- Temperaturbeständigkeit -20 °C bis +90 °C
- Beständig gegen Öle, Fette, die meisten Säuren und Laugen

- Große Sichtöffnung mit Sichtscheibe verschließbar
- Hoch belastbar sowie Rollenbahnen geeignet
- Großes Innenvolumen, ergonomische Griffe
- Halterung für Etiketten auf allen 4 Seiten
- Behälter auch mit Zubehör stapelbar
- Lebensmittelecht
- Rippenboden, dadurch mehr Stabilität

Farben: 

Wände und Boden geschlossen

Auf Anfrage:

- andere Farben
- elektrisch leitfähige Ausführung
- Beschriftung
- Prägung

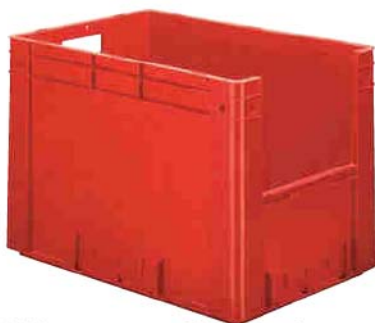

Maße	außen	innen	Eingriffsöffnung
Länge mm	600	560	
Breite mm	400	360	265
Höhe mm	420	400	215
VE	2 Stück		
Best.-Nr.	VTK 600/420-4		



Maße	außen	innen	Eingriffsöffnung
Länge mm	600	560	
Breite mm	400	360	265
Höhe mm	320	300	165
VE	2 Stück		
Best.-Nr.	VTK 600/320-4		



Maße	außen	innen	Eingriffsöffnung
Länge mm	600	560	
Breite mm	400	360	265
Höhe mm	270	250	135
VE	2 Stück		
Best.-Nr.	VTK 600/270-4		



Maße	außen	innen	Eingriffsöffnung
Länge mm	600	560	
Breite mm	400	360	265
Höhe mm	210	190	105
VE	2 Stück		
Best.-Nr.	VTK 600/210-4		



Maße	außen	innen	Eingriffsöffnung
Länge mm	600	560	
Breite mm	400	360	265
Höhe mm	175	155	80
VE	2 Stück		
Best.-Nr.	VTK 600/175-4		



NEU

Maße	außen	innen	Eingriffsöffnung
Länge mm	400	360	
Breite mm	300	260	265
Höhe mm	320	300	165
VE	4 Stück		
Best.-Nr.	VTK 400/320-4		



Maße	außen	innen	Eingriffsöffnung
Länge mm	400	360	
Breite mm	300	260	195
Höhe mm	270	250	135
VE	4 Stück		
Best.-Nr.	VTK 400/270-4		



Maße	außen	innen	Eingriffsöffnung
Länge mm	400	360	
Breite mm	300	260	195
Höhe mm	210	190	105
VE	4 Stück		
Best.-Nr.	VTK 400/210-4		



Maße	außen	innen	Eingriffsöffnung
Länge mm	400	360	
Breite mm	300	260	195
Höhe mm	175	155	80
VE	4 Stück		
Best.-Nr.	VTK 400/175-4		

Information, toepasbaarheid, levertijd en actuele prijzen zijn opvraagbaar bij TPSC magazijnstellingen

TPSC magazijnstellingen - info@tpscmagazijnstellingen.nl - T. 026-3633688

Deze producten vallen onder de TPSC PRO KLANT condities. Wilt u ook TPSC-PRO-KLANT worden?

www.tpscmagazijnstellingen.nl is onderdeel van Fedo beheer / TPSC - „al sinds 2001 actief“ / van toepassing leveringsvoorwaarden TPSC

VTK-Regale

mit Roller aus Kunststoff, 620 x 420 mm, mit 2 Lenk- und 2 Bockrollen, belastbar bis 250 kg oder mit Ständer RAL 7035, belastbar bis 250 kg. Deckel aus verzinktem Blech. Kästen in Rot, Blau, Grün und Grau.

VTK-Regale sind aus den Sichtlagerkästen von Seite 4 zusammengestellt. Weitere Regale und Zubehör finden Sie auf den Seiten 40-41. Bei VTK 400 wird Höhe 210 und 270 mm verwendet. Bei VTK 600 werden Höhen 270 mm, 320 mm und 420 mm verwendet. Andere Regale auf Anfrage.



Best.-Nr. **VTR 6/R 400** besteht aus 6 x VTK 400/270-4
 Breite: 620 mm
 Tiefe: 420 mm
 Höhe: 945 mm



Best.-Nr. **VTR 10/R 400** besteht aus 10 x VTK 400/270-4
 Breite: 620 mm
 Tiefe: 420 mm
 Höhe: 1465 mm



Best.-Nr. **VTR 12/R 400** besteht aus 12 x VTK 400/210-4
 Breite: 620 mm
 Tiefe: 420 mm
 Höhe: 1365 mm



Best.-Nr. **VTR 18/600** besteht aus 18 x VTK 600/320-4
 Breite: 1215 mm
 Tiefe: 607 mm
 Höhe: 2075 mm



Best.-Nr. **VTR 21/600** besteht aus 21 x VTK 600/270-4
 Breite: 1215 mm
 Tiefe: 607 mm
 Höhe: 1985 mm



Sichtscheiben transparent

Breite x Höhe mm	265x215	265x165	265x135	265x105	195x165	195x135	195x105
VE	10 Stück	10 Stück	10 Stück	10 Stück	10 Stück	10 Stück	10 Stück
Best.-Nr.	VTK/SK 600/420	VTK/SK 600/320	VTK/SK 600/270	VTK/SK 600/210	VTK/SK 400/320	VTK/SK 400/270	VTK/SK 400/210

In die obersten Kästen kann keine Klappe eingebaut werden.

Information, toepasbaarheid, levertijd en actuele prijzen zijn opvraagbaar bij TPSC magazijnstellingen

TPSC magazijnstellingen - info@tpscmagazijnstellingen.nl - T. 026-3633688

Deze producten vallen onder de TPSC PRO KLANT condities. Wilt u ook TPSC-PRO-KLANT worden?

www.tpscmagazijnstellingen.nl is onderdeel van Fedo beheer / TPSC - „al sinds 2001 actief“ / van toepassing leveringsvoorwaarden TPSC

Zubehör Sichtlagerkästen

Serie VTK



Sichtscheiben aus schlagfestem Polycarbonat
Unverlierbar mit dem Kasten verbunden und im Stapel zu öffnen.
Schützt vor Staub, gewährt vollen Einblick und problemlosen Zugriff.



Sichtscheiben transparent

Breite x Höhe mm	265x215	265x165	265x135	265x105	195x165	195x135	195x105
VE	10 Stück	10 Stück	10 Stück	10 Stück	10 Stück	10 Stück	10 Stück
Best.-Nr.	VTK/SK 600/420	VTK/SK 600/320	VTK/SK 600/270	VTK/SK 600/210	VTK/SK 400/320	VTK/SK 400/270	VTK/SK 400/210

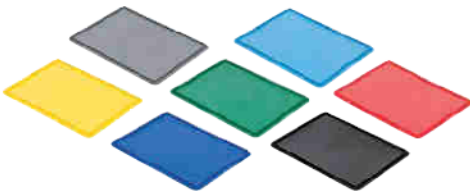

Auflagedeckel in 7 verschiedenen Farben

Länge x Breite mm	600x400	400x300	300x200
VE	4 Stück	4 Stück	4 Stück
Best.-Nr.	VTK/D 600 A	VTK/D 400 A	VTK/D 300 A

Tragegängen

Für besseres Handling. Leichte Montage durch Anschrauben.



Klappdeckel inkl. Schamriere in 6 verschiedenen Farben

Länge x Breite mm	600x400	400x300	300x200
VE	4 Stück	4 Stück	4 Stück
Best.-Nr.	VTK/D 600 K	VTK/D 400 K	VTK/D 300 K

Tragegängen Kunststoff, Schwarz

Länge mm	260	360
VE	10 Stück	10 Stück
Best.-Nr.	VTK/TS 400	VTK/TS 600



Etiketten, weiß

	bis VTK-Höhe 175 mm	ab VTK-Höhe 210 mm
Format mm	210x60	210x74
VE	50 Stück	50 Stück
Best.-Nr.	VTK/E 60	VTK/E 74



Heißprägen Seite 47



Unterteiler, Anthrazit

Stärke mm	5	5	5	5	5	5	10	15
Länge x Höhe mm	1150x40	1150x60	1150x80	1150x100	1150x120	1150x180	1150x120	1150x180
VE	10 Stück	10 Stück	10 Stück	10 Stück	10 Stück	10 Stück	10 Stück	10 Stück
Best.-Nr.	TRK 40-5	TRK 60-5	TRK 80-5	TRK 100-5	TRK 120-5	TRK 180-5	TRK 120-10	TRK 180-15
geeignet ab Höhe	TK: 50	75	120	120	145	210	145	210
geeignet ab Höhe	VTK: 120	175	175	175	175	270	175	270

Informatie, toepasbaarheid, levertijd en actuele prijzen zijn opvraagbaar bij TPSC magazijnstellingen

TPSC magazijnstellingen - info@tpscmagazijnstellingen.nl - T. 026-3633688

Deze producten vallen onder de TPSC PRO KLANT condities. Wilt u ook TPSC-PRO-KLANT worden?

www.tpscmagazijnstellingen.nl is onderdeel van Fedo beheer / TPSC - „al sinds 2001 actief“ / van toepassing leveringsvoorwaarden TPSC

Einsatzkästen Serie TKE

Für Serien TK, VTK und DTK in Abmessung 600x 400 mm geeignet.

NEU

Serie TKE aus Polypropylen, entsprechen den Bestimmungen des Lebensmittelgesetzes. Farbe: Anthrazit grau. Material: PPN, erhältlich in 3 Größen

Sie haben einen Rippenboden, sind stapelbar, und sind unterteilbar durch Trennwände. Weiteres Zubehör: Staubdeckel, glasklar zum Auflegen und Etiketten zum Aufkleben auf Kästen und/oder Trennwand.



Die Einsatzkästen sind leicht zu händeln, durch angeschrägte Griffbereiche.

Einsatzkästen



Maße	ca. außen
Länge mm	546
Breite mm	173
Höhe mm	80
VE	4 Stück

Best.-Nr. **TKE 601**



Maße	ca. außen
Länge mm	346
Breite mm	273
Höhe mm	80
VE	4 Stück

Best.-Nr. **TKE 602**



Maße	ca. außen
Länge mm	273
Breite mm	173
Höhe mm	80
VE	8 Stück

Best.-Nr. **TKE 603**

Auflagedeckel

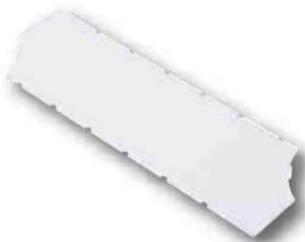

Maße	ca. außen
Länge mm	546
Breite mm	173
Höhe mm	80
VE	4 Stück

Best.-Nr. **TKE/D 601**



Maße	ca. außen
Länge mm	346
Breite mm	273
Höhe mm	80
VE	4 Stück

Best.-Nr. **TKE/D 602**



Maße	ca. außen
Länge mm	273
Breite mm	173
Höhe mm	80
VE	8 Stück

Best.-Nr. **TKE/D 603**

Trennwände



Passend für TKE 601 und 603.
VE 10 Stück

Best.-Nr. **TKE/T 601**



Passend für TKE 602.
VE 10 Stück

Best.-Nr. **TKE/T 602**



TKE 602
gestapelt mit Trennwänden

Information, toepasbaarheid, levertijd en actuele prijzen zijn opvraagbaar bij TPSC magazijnstellingen

TPSC magazijnstellingen - info@tpscmagazijnstellingen.nl - T. 026-3633688

Deze producten vallen onder de TPSC PRO KLANT condities. Wilt u ook TPSC-PRO-KLANT worden?

www.tpscmagazijnstellingen.nl is onderdeel van Fedo beheer / TPSC - „al sinds 2001 actief“ / van toepassing leveringsvoorwaarden TPSC

Kunststoff-Sichtlagerkästen

Serie LK

Stapelbar, aus hochwertigem, hochschlagfestem Polystyrol.
5 Standardfarben ab Lager lieferbar: Rot, Blau, Grün, Gelb und Grau.
Alle Kästen können mit einschiebbaren Etiketten versehen werden.

* mit Verstärkungsstab



Etiketten siehe Preisliste



Maße	ca. außen	innen
Länge mm	500/450	418
Breite mm	300	275
Höhe mm	230	212
VE	8 Stück	
Best.-Nr.	LK 1a*	



Maße	ca. außen	innen
Länge mm	500/450	418
Breite mm	300	275
Höhe mm	180	168
VE	10 Stück	
Best.-Nr.	LK 1	



Maße	ca. außen	innen
Länge mm	500/450	418
Breite mm	300	275
Höhe mm	145	130
VE	10 Stück	
Best.-Nr.	LK 1c	



Maße	ca. außen	innen
Länge mm	500/450	418
Breite mm	300	275
Höhe mm	200	186
VE	8 Stück	
Best.-Nr.	LK 1b	



Maße	ca. außen	innen
Länge mm	350/300	288
Breite mm	200	188
Höhe mm	200	182
VE	10 Stück	
Best.-Nr.	LK 2a*	



Maße	ca. außen	innen
Länge mm	350/300	288
Breite mm	200	188
Höhe mm	150	138
VE	10 Stück	
Best.-Nr.	LK 2	



Maße	ca. außen	innen
Länge mm	290/266	258
Breite mm	140	125
Höhe mm	130	113
VE	25 Stück	
Best.-Nr.	LK 3a	



Maße	ca. außen	innen
Länge mm	230/200	195
Breite mm	140	125
Höhe mm	130	113
VE	25 Stück	
Best.-Nr.	LK 3	



Maße	ca. außen	innen
Länge mm	160/140	135
Breite mm	105	87
Höhe mm	75	62
VE	25 Stück	
Best.-Nr.	LK 4	

Zubehör



Maße	ca. außen	innen
Länge mm	85/65	58
Breite mm	105	87
Höhe mm	45	43
VE	50 Stück	
Best.-Nr.	LK 5	



Trennwand aus Stahlblech
für Kunststoff-Sichtlagerkästen aus hochschlagfestem Polystyrol
Passend für die Größen:
LK 1a, LK 1b und LK 1

Best.-Nr.	TW 1
-----------	-------------

Anwendungsbeispiel:



LK 1
mit verzinkter Trennwand TW1

Informatie, toepasbaarheid, levertijd en actuele prijzen zijn opvraagbaar bij TPSC magazijnstellingen

TPSC magazijnstellingen - info@tpscmagazijnstellingen.nl - T. 026-3633688

Deze producten vallen onder de TPSC PRO KLANT condities. Wilt u ook TPSC-PRO-KLANT worden?

www.tpscmagazijnstellingen.nl is onderdeel van Fedo beheer / TPSC - „al sinds 2001 actief“ / van toepassing leveringsvoorwaarden TPSC

Deckel für Sichtlagerkästen

Serie LK

Deckel aus glasklarem Polystyrol, für Kunststoff-Sichtlagerkästen der Serie LK aus hochschlagfestem Polystyrol.



Deckel
für LK 1a
VE 8 Stück

Best.-Nr. **D 1a**



Deckel
für LK 1
VE 10 Stück

Best.-Nr. **D 1**



Deckel
für LK 1c
VE 10 Stück

Best.-Nr. **D 1c**



Deckel
für LK 2a
VE 10 Stück

Best.-Nr. **D 2a**



Deckel
für LK 2
VE 10 Stück

Best.-Nr. **D 2**



Deckel
für LK 3a
VE 25 Stück

Best.-Nr. **D 3a**



Deckel
für LK 3
VE 25 Stück

Best.-Nr. **D 3**



Deckel
für LK 4
VE 25 Stück

Best.-Nr. **D 4**



Deckel
für LK 5
VE 50 Stück

Best.-Nr. **D 5**

Kunststoff-Sichtlagerkästen für Fahrzeugeinrichtungen und Zubehör

Serie AK

aus Polypropylen, nicht stapelbar.

Farben AK 2-4: Rot, Blau, Gelb.
AK 1 nur in Grün lieferbar.



Maße	ca. außen
Länge mm	500/450
Breite mm	300
Höhe mm	180
VE	10 Stück

Best.-Nr. **AK 1**



Maße	ca. außen
Länge mm	350/300
Breite mm	200
Höhe mm	150
VE	10 Stück

Best.-Nr. **AK 2**



Maße	ca. außen
Länge mm	230/200
Breite mm	140
Höhe mm	130
VE	25 Stück

Best.-Nr. **AK 3**



Maße	ca. außen
Länge mm	160/140
Breite mm	100
Höhe mm	75
VE	25 Stück

Best.-Nr. **AK 4**

Zubehör: Klappe

aus Polypropylen.



Maße	
Länge mm	190
Höhe mm	70
VE	10 Stück

Best.-Nr. **AK 2 Klappe**



Maße	
Länge mm	130
Höhe mm	55
VE	25 Stück

Best.-Nr. **AK 3 Klappe**



Maße	
Länge mm	95
Höhe mm	30
VE	25 Stück

Best.-Nr. **AK 4 Klappe**

Etiketten siehe Preisliste

Informatie, toepasbaarheid, levertijd en actuele prijzen zijn opvraagbaar bij TPSC magazijnstellingen

TPSC magazijnstellingen - info@tpscmagazijnstellingen.nl - T. 026-3633688

Deze producten vallen onder de TPSC PRO KLANT condities. Wilt u ook TPSC-PRO-KLANT worden?

www.tpscmagazijnstellingen.nl is onderdeel van Fedo beheer / TPSC - „al sinds 2001 actief“ / van toepassing leveringsvoorwaarden TPSC

Stahlblech-Sichtlagerkästen

Der obere Rand ist durch eine nach innen gedrückte Sicke verstärkt und zum Stapeln ausgebildet, mit einer abgeschrägten Stirnseite für Füllung und Entnahme, mit einem Etikettenrahmen an der Vorderseite und die Größen 1–5 mit einem Fallgriff an der Rückseite.

Ausführung: verzinkt und lackiert: Blau-Grau 7031, Grün 6011, Himmelblau 5015 und Feuerrot 3000. Sonderfarben nach Wunsch.



Stahlblech-Sichtlagerkästen Typ LST

Best.-Nr.	Maße ca. außen
LST/1	700/630 x 450 x 300 x ca. 1,25 mm
LST/2	520/450 x 450 x 300 x ca. 1,25 mm
LST/3	520/450 x 300 x 300 x ca. 1,25 mm
LST/4	500/450 x 300 x 200 x ca. 1,00 mm
LST/4-S	500/450 x 300 x 145 x ca. 1,00 mm
LST/5	350/300 x 200 x 200 x ca. 0,88 mm
LST/5-S	350/300 x 200 x 145 x ca. 0,88 mm
LST/6	230/200 x 140 x 130 x ca. 0,88 mm
LST/7	160/140 x 95 x 75 x ca. 0,75 mm

Stahlblech-Zwischenwände Typ ZW

Zur Unterteilung von Sichtlagerkästen der Größen LST/1 bis 5S. Zwischenwände werden lose geliefert und können in jeden Kasten eingesetzt und jederzeit wieder entnommen werden. Ausführung: verzinkt.

ZW/1	passend für LST/1
ZW/2	passend für LST/2
ZW/3	passend für LST/3
ZW/4	passend für LST/4
ZW/4-S	passend für LST/4-S
ZW/5	passend für LST/5
ZW/5-S	passend für LST/5-S



Regalkästen und Zubehör

Farben:  

Regalkästen für die Lagerhaltung im Automobilbereich.
Farben: Resedagrün, Grau. Andere Farben auf Anfrage.



Maße
Länge: 500 mm
Breite: 93 mm
Höhe: 83 mm
durch Trennwände
unterteilbar in 6 Felder
VE 16 Stück
Best.-Nr. **Typ 1**



Maße
Länge: 500 mm
Breite: 152 mm
Höhe: 83 mm
durch Trennwände
unterteilbar in 6 Felder
VE 10 Stück
Best.-Nr. **Typ 2**



Maße
Länge: 500 mm
Breite: 230 mm
Höhe: 150 mm
durch Trennwände
unterteilbar in 3 Felder
VE 10 Stück
Best.-Nr. **Typ 3 offen**

Trennwände



VE 25 Stück
Best.-Nr. **Typ 1/T**



VE 25 Stück
Best.-Nr. **Typ 2/T**



VE 25 Stück
Best.-Nr. **Typ 3/T**



VE 25 Stück
Best.-Nr. **Etikettenstecker**



Maße
Länge: 500 mm
Breite: 230 mm
Höhe: 150 mm
durch Trennwände unterteilbar in 3 Felder
VE 10 Stück
Best.-Nr. **Typ 3 geschlossen**



Maße
Länge mm: ca. außen 500/450 innen 418
Breite mm: 300 275
Höhe mm: 230 212
VE 8 Stück
Best.-Nr. **Typ 4**



Maße
Länge: 166 mm
Breite: 92 mm
Höhe: 83 mm
VE 30 Stück
Best.-Nr. **Typ 5**



Maße
Länge: 166 mm
Breite: 150 mm
Höhe: 83 mm
VE 25 Stück
Best.-Nr. **Typ 6**



Maße
Länge: 130 mm
Breite: 115 mm
Höhe: 120 mm
VE 24 Stück
Best.-Nr. **Typ 7**



Trennwand, für Typ 7
VE 25 Stück
Best.-Nr. **Typ 7/T**



Maße
Länge: 130 mm
Breite: 115 mm
Höhe: 50 mm
VE 25 Stück
Best.-Nr. **E 50/1**

Alle abgebildeten Kästen werden ohne Trennwände geliefert, Etiketten siehe Preisliste.

Informatie, toepasbaarheid, levertijd en actuele prijzen zijn opvraagbaar bij TPSC magazijnstellingen

TPSC magazijnstellingen - info@tpscmagazijnstellingen.nl - T. 026-3633688

Deze producten vallen onder de TPSC PRO KLANT condities. Wilt u ook TPSC-PRO-KLANT worden?

www.tpscmagazijnstellingen.nl is onderdeel van Fedo beheer / TPSC - „al sinds 2001 actief“ / van toepassing leveringsvoorwaarden TPSC

Verstärkte Kleinteileboxen und Zubehör

Serie VKB, aus Polypropylen

NEU

Besonders geeignet zur Lagerung von Kleinteilen und für die Lagerhaltung in stark beanspruchten Bereichen.

Mit Rippenboden, Kästen sind stapelbar. 4 Standardfarben ab Lager lieferbar: Rot, Blau, Grün und Grau.

Leitfähige VKB siehe Seite 53.



Maße	außen	innen
Länge:	300 mm	255 mm
Breite:	93 mm	74 mm
Höhe:	83 mm	79 mm
VE	16 Stück	

Best.-Nr. **VKB 300/93** X

durch Trennwände unterteilbar in 4 Felder



Maße	außen	innen
Länge:	400 mm	355 mm
Breite:	93 mm	74 mm
Höhe:	83 mm	79 mm
VE	16 Stück	

Best.-Nr. **VKB 400/93** X

durch Trennwände unterteilbar in 5 Felder



Maße	außen	innen
Länge:	300 mm	255 mm
Breite:	152 mm	132 mm
Höhe:	83 mm	79 mm
VE	10 Stück	

Best.-Nr. **VKB 300/152** X

durch Trennwände unterteilbar in 4 Felder



Maße	außen	innen
Länge:	400 mm	355 mm
Breite:	152 mm	132 mm
Höhe:	83 mm	79 mm
VE	10 Stück	

Best.-Nr. **VKB 400/152** X

durch Trennwände unterteilbar in 5 Felder



Maße	außen	innen
Länge:	300 mm	255 mm
Breite:	186 mm	167 mm
Höhe:	83 mm	79 mm
VE	8 Stück	

Best.-Nr. **VKB 300/186** X

durch Trennwände unterteilbar in 4 Felder



Maße	außen	innen
Länge:	400 mm	355 mm
Breite:	186 mm	167 mm
Höhe:	83 mm	79 mm
VE	8 Stück	

Best.-Nr. **VKB 400/186** X

durch Trennwände unterteilbar in 5 Felder



Alle Kästen dieser Doppelseite mit **X** in der Bestellnummer: Lieferbar ab Januar 2015!



Maße	außen	innen
Länge:	500 mm	454 mm
Breite:	93 mm	74 mm
Höhe:	83 mm	79 mm
VE	16 Stück	

Best.-Nr. **VKB 500/93**

durch Trennwände unterteilbar in 6 Felder



Maße	außen	innen
Länge:	600 mm	555 mm
Breite:	93 mm	74 mm
Höhe:	83 mm	79 mm
VE	16 Stück	

Best.-Nr. **VKB 600/93**

durch Trennwände unterteilbar in 7 Felder



Maße	außen	innen
Länge:	500 mm	454 mm
Breite:	152 mm	132 mm
Höhe:	83 mm	79 mm
VE	10 Stück	

Best.-Nr. **VKB 500/152**

durch Trennwände unterteilbar in 6 Felder



Maße	außen	innen
Länge:	600 mm	555 mm
Breite:	152 mm	132 mm
Höhe:	83 mm	79 mm
VE	10 Stück	

Best.-Nr. **VKB 600/152**

durch Trennwände unterteilbar in 7 Felder



Maße	außen	innen
Länge:	500 mm	454 mm
Breite:	186 mm	167 mm
Höhe:	83 mm	79 mm
VE	8 Stück	

Best.-Nr. **VKB 500/186**

durch Trennwände unterteilbar in 6 Felder



Maße	außen	innen
Länge:	600 mm	555 mm
Breite:	186 mm	167 mm
Höhe:	83 mm	79 mm
VE	8 Stück	

Best.-Nr. **VKB 600/186**

durch Trennwände unterteilbar in 7 Felder

Trennwände und Auszugssperre

Material Polystyrol. Farbe: Transparent



Farbe: Anthrazit
Auszugssperre passend für alle Regalkästen dieser Seite.
VE 25 Stück

VE	25 Stück	25 Stück	25 Stück	25 Stück	25 Stück	25 Stück
Best.-Nr.	VKB/T 186	VKB/TR 186	VKB/T 152	VKB/TR 152	VKB/T 93	VKB/TR 93
	für VKB-Breite 186	mit Rahmen	für VKB-Breite 152	mit Rahmen	für VKB-Breite 93	mit Rahmen

Best.-Nr. **Auszugssperre**

Information, toepasbaarheid, levertijd en actuele prijzen zijn opvraagbaar bij TPSC magazijnstellingen

TPSC magazijnstellingen - info@tpscmagazijnstellingen.nl - T. 026-3633688

Deze producten vallen onder de TPSC PRO KLANT condities. Wilt u ook TPSC-PRO-KLANT worden?

www.tpscmagazijnstellingen.nl is onderdeel van Fedo beheer / TPSC - „al sinds 2001 actief“ / van toepassing leveringsvoorwaarden TPSC

Regalkästen

Serie RK, aus Polystyrol

Besonders geeignet zur Lagerung von Kleinteilen. Mit Auszugssperre lieferbar.
5 Standardfarben ab Lager lieferbar: Rot, Blau, Grün, Gelb und Grau.



Maße	außen	innen
Länge:	300 mm	242 mm
Breite:	93 mm	70 mm
Höhe:	83 mm	79 mm
VE	16 Stück	

Best.-Nr. **RK 300/93**

durch Trennwände unterteilbar in 4 Felder



Maße	außen	innen
Länge:	300 mm	242 mm
Breite:	152 mm	129 mm
Höhe:	83 mm	79 mm
VE	10 Stück	

Best.-Nr. **RK 300/152**

durch Trennwände unterteilbar in 4 Felder



Maße	außen	innen
Länge:	300 mm	242 mm
Breite:	186 mm	166 mm
Höhe:	83 mm	79 mm
VE	8 Stück	

Best.-Nr. **RK 300/186**

durch Trennwände unterteilbar in 4 Felder



Maße	außen	innen
Länge:	400 mm	344 mm
Breite:	93 mm	70 mm
Höhe:	83 mm	79 mm
VE	16 Stück	

Best. Nr. **RK 400/93**

durch Trennwände unterteilbar in 6 Felder



Maße	außen	innen
Länge:	400 mm	344 mm
Breite:	152 mm	129 mm
Höhe:	83 mm	79 mm
VE	10 Stück	

Best. Nr. **RK 400/152**

durch Trennwände unterteilbar in 6 Felder



Maße	außen	innen
Länge:	400 mm	344 mm
Breite:	186 mm	166 mm
Höhe:	83 mm	79 mm
VE	8 Stück	

Best. Nr. **RK 400/186**

durch Trennwände unterteilbar in 6 Felder



Maße	außen	innen
Länge:	500 mm	444 mm
Breite:	93 mm	70 mm
Höhe:	83 mm	79 mm
VE	16 Stück	

Best.-Nr. **RK 500/93**

durch Trennwände unterteilbar in 6 Felder



Maße	außen	innen
Länge:	500 mm	444 mm
Breite:	152 mm	129 mm
Höhe:	83 mm	79 mm
VE	10 Stück	

Best.-Nr. **RK 500/152**

durch Trennwände unterteilbar in 6 Felder



Maße	außen	innen
Länge:	500 mm	444 mm
Breite:	186 mm	166 mm
Höhe:	83 mm	79 mm
VE	8 Stück	

Best.-Nr. **RK 500/186**

durch Trennwände unterteilbar in 6 Felder

Alle abgebildeten Kästen werden ohne Etiketten und Trennwände geliefert, Etiketten siehe Preisliste.

Trennwände und Auszugssperre

Material Polystyrol. Farbe: Transparent



VE	25 Stück	25 Stück	25 Stück	25 Stück	25 Stück	25 Stück
Best.-Nr.	RK/T 186	RK/TR 186	RK/T 152	RK/TR 152	RK/T 93	RK/TR 93
	für RK-Breite 186 mit Rahmen		für RK-Breite 152 mit Rahmen		für RK-Breite 93 mit Rahmen	



Farbe: Anthrazit
Auszugssperre passend für alle Regalkästen dieser Seite.
VE 25 Stück

Best.-Nr. **Auszugssperre**

Kleinteileboxen und Zubehör

Serie KB, aus Polypropylen

Besonders geeignet zur Lagerung von Kleinteilen und für die Lagerhaltung im Automobilbereich.
5 Standardfarben ab Lager lieferbar: Rot, Blau, Grün, Gelb und Grau.
Leitfähige KB Seite 53. Diese Serie läuft Ende 2015 aus.



Maße	außen	innen
Länge:	300 mm	255 mm
Breite:	93 mm	74 mm
Höhe:	83 mm	79 mm
VE	16 Stück	

Best.-Nr. **KB 300/93**

durch Trennwände
unterteilbar in 4 Felder



Maße	außen	innen
Länge:	300 mm	255 mm
Breite:	152 mm	132 mm
Höhe:	83 mm	79 mm
VE	10 Stück	

Best.-Nr. **KB 300/152**

durch Trennwände
unterteilbar in 4 Felder



Maße	außen	innen
Länge:	300 mm	255 mm
Breite:	186 mm	167 mm
Höhe:	83 mm	79 mm
VE	8 Stück	

Best.-Nr. **KB 300/186**

durch Trennwände
unterteilbar in 4 Felder



Maße	außen	innen
Länge:	400 mm	355 mm
Breite:	93 mm	74 mm
Höhe:	83 mm	79 mm
VE	16 Stück	

Best.-Nr. **KB 400/93**

durch Trennwände
unterteilbar in 5 Felder



Maße	außen	innen
Länge:	400 mm	355 mm
Breite:	152 mm	132 mm
Höhe:	83 mm	79 mm
VE	10 Stück	

Best.-Nr. **KB 400/152**

durch Trennwände
unterteilbar in 5 Felder



Maße	außen	innen
Länge:	400 mm	355 mm
Breite:	186 mm	167 mm
Höhe:	83 mm	79 mm
VE	8 Stück	

Best.-Nr. **KB 400/186**

durch Trennwände
unterteilbar in 5 Felder



Maße	außen	innen
Länge:	500 mm	454 mm
Breite:	93 mm	74 mm
Höhe:	83 mm	79 mm
VE	16 Stück	

Best.-Nr. **KB 500/93**

durch Trennwände
unterteilbar in 6 Felder



Maße	außen	innen
Länge:	500 mm	454 mm
Breite:	152 mm	132 mm
Höhe:	83 mm	79 mm
VE	10 Stück	

Best.-Nr. **KB 500/152**

durch Trennwände
unterteilbar in 6 Felder



Maße	außen	innen
Länge:	500 mm	454 mm
Breite:	186 mm	167 mm
Höhe:	83 mm	79 mm
VE	8 Stück	

Best.-Nr. **KB 500/186**

durch Trennwände
unterteilbar in 6 Felder

Alle abgebildeten Kästen werden ohne Etiketten und Trennwände geliefert, Etiketten siehe Preisliste.



Trennwände und Auszugssperre

Farbe: Transparent, können mit Etiketten bestückt werden.
Trennwände auch ohne Etikettenrahmen lieferbar.
(Etiketten siehe Preisliste)



VE 25 Stück
Best.-Nr. **KB/T 186**
für KB-Breite 186



VE 25 Stück
Best.-Nr. **KB/T 152**
für KB-Breite 152



VE 25 Stück
Best.-Nr. **KB/T 93**
für KB-Breite 93



Farbe: Anthrazit
Auszugssperre passend für
alle Kleinteileboxen dieser Seite.
VE 25 Stück
Best.-Nr. **Auszugssperre**

Informatie, toepasbaarheid, levertijd en actuele prijzen zijn opvraagbaar bij TPSC magazijnstellingen

TPSC magazijnstellingen - info@tpscmagazijnstellingen.nl - T. 026-3633688

Deze producten vallen onder de TPSC PRO KLANT condities. Wilt u ook TPSC-PRO-KLANT worden?

www.tpscmagazijnstellingen.nl is onderdeel van Fedo beheer / TPSC - „al sinds 2001 actief“ / van toepassing leveringsvoorwaarden TPSC

Multiboxen und Zubehör aus hochschlagfestem Polystyrol

Regalkasten mit integrierter Auszugssperre. Die erhöhte Rückwand verhindert das Herausfallen des Kastens aus dem Regal.
Farben: Blau Gelb und Grau. Ab 1.000 Stück auch in anderen Farben lieferbar.
Leitfähige Multiboxen Seite 52.



Maße
Länge: 300 mm
Breite: 160 mm
Höhe: 100 / 112 mm
VE 15 Stück

Best.-Nr. **MB 300/160**

durch Trennwände
unterteilbar in 5 Felder



Maße
Länge: 400 mm
Breite: 160 mm
Höhe: 100 / 112 mm
VE 15 Stück

Best.-Nr. **MB 400/160**

durch Trennwände
unterteilbar in 7 Felder



Maße
Länge: 500 mm
Breite: 160 mm
Höhe: 100 / 112 mm
VE 15 Stück

Best.-Nr. **MB 500/160**

durch Trennwände
unterteilbar in 9 Felder



Trennwand: gelb, grau oder blau

VE, Farbe 25 Stück

Best.-Nr. **MB/T 160**

Alle abgebildeten Kästen werden ohne Etiketten geliefert, Etiketten siehe Preisliste.

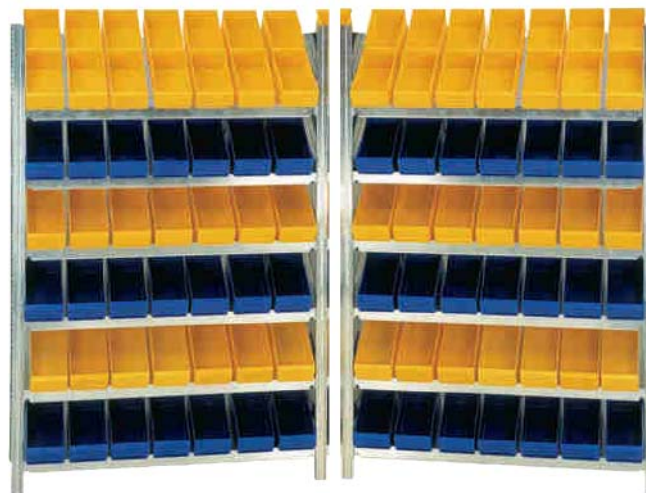

2000 x 1360 x 535 mm

Beispielanwendung, weitere Regale ab Seite 82.



Maße
Länge: 270 mm
Breite: 90 mm
Höhe: 50 mm
durch Trennwände unterteilbar in 6 Felder
VE 18 Stück

Best.-Nr. **Größe D**



Maße
Länge: 285 mm
Breite: 175 mm
Höhe: 110 mm
durch Trennwände unterteilbar in 3 Felder
VE 9 Stück

Best.-Nr. **Größe MB 1**



Maße
Länge: 285 mm
Breite: 104 mm
Höhe: 90 mm
durch Trennwände unterteilbar in 3 Felder
VE 14 Stück

Best.-Nr. **Größe MB 2**

Trennwände



VE 25 Stück

Best.-Nr. **DT**



VE 25 Stück

Best.-Nr. **MB 1T**



VE 25 Stück

Best.-Nr. **MB 2T**

Etiketten siehe Preisliste

18

Informatie, toepasbaarheid, levertijd en actuele prijzen zijn opvraagbaar bij TPSC magazijnstellingen

TPSC magazijnstellingen - info@tpscmagazijnstellingen.nl - T. 026-3633688

Deze producten vallen onder de TPSC PRO KLANT condities. Wilt u ook TPSC-PRO-KLANT worden?

www.tpscmagazijnstellingen.nl is onderdeel van Fedo beheer / TPSC - „al sinds 2001 actief“ / van toepassing leveringsvoorwaarden TPSC

Drehstapelbehälter

aus Polypropylen, kräftiger Rand als umlaufender Tragegriff. Wie alle Behälter aus Polypropylen beständig gegen Öle, Benzin und gegen die meisten Säuren und Laugen. Farben: Rot, Blau, Grün, Gelb und Grau.



LA-KA-PE Box 60/40

Außenmaße: ca. 600 x 400 x 250 mm

Inhalt: ca. 45 Liter

Stapelbelastbarkeit: 100 kg

VE 5 Stück

Best.-Nr. **LB 60/40**

Deckel für LA-KA-PE Box 60/40

Farbe: Schwarz

VE 5 Stück

Best.-Nr. **LB 60/40 D**



LA-KA-PE Box LB/DB

Außenmaße: ca. 600 x 400 x 350 mm

Inhalt: ca. 65 Liter

Stapelbelastbarkeit: 120 kg

VE 5 Stück

Best.-Nr. **LB/DB**

Deckel für LA-KA-PE Box LB/DB

Farbe: Schwarz

VE 5 Stück

Best.-Nr. **LB/DB Deckel**



LA-KA-PE Box 65/45

Außenmaße: ca. 650 x 450 x 280 mm

Inhalt: ca. 60 Liter

Stapelbelastbarkeit: 100 kg

VE 5 Stück

Best.-Nr. **LB 65/45**

Alle auf dieser Seite abgebildeten Kästen lassen sich wie in den gezeigten Abbildungen durch eine 180°-Drehung ineinander bzw. aufeinander stapeln.

Heißprägung, Beschriftung Seite 47.

Drehstapelkästen

Serie DTK, im Euro-Maß, aus Polypropylen

Wände und Boden geschlossen

Wände durchbrochen, Boden geschlossen

Farben:



Farben:



- Leichtes auf- und ineinander stapeln
- Sicher stapeln und hoch belasten
- Temperaturbeständigkeit -20 °C bis +90 °C
- Beständig gegen Öle, Fette, die meisten Säuren und Laugen

- Hoch belastbar sowie Rollenbahnen geeignet
- Großes Innenvolumen durch glatte Innenflächen
- Halterung für Etiketten auf 2 Seiten
- ergonomische Griffe

- Behälter auch mit Zubehör stapelbar
- Lebensmittelecht
- Rippenboden, dadurch mehr Stabilität
- Aussparungen an Deckel und Kasten für Umreifungs-bänder



Maße	außen	innen
Länge mm	600	547
Breite mm	400	347
Höhe mm	420	401
VE	2 Stück	
Best.-Nr.	DTK 600/420-0	



Maße	außen	innen
Länge mm	600	547
Breite mm	400	347
Höhe mm	320	301
VE	2 Stück	
Best.-Nr.	DTK 600/320-0	



Maße	außen	innen
Länge mm	600	547
Breite mm	400	347
Höhe mm	270	251
VE	2 Stück	
Best.-Nr.	DTK 600/270-0	



Maße	außen	innen
Länge mm	600	547
Breite mm	400	347
Höhe mm	420	401
VE	2 Stück	
Best.-Nr.	DTK 600/420-1	



Maße	außen	innen
Länge mm	600	547
Breite mm	400	347
Höhe mm	320	301
VE	2 Stück	
Best.-Nr.	DTK 600/320-1	



Maße	außen	innen
Länge mm	600	547
Breite mm	400	347
Höhe mm	270	251
VE	2 Stück	
Best.-Nr.	DTK 600/270-1	



Maße	außen	innen
Länge mm	600	547
Breite mm	400	347
Höhe mm	210	191
VE	2 Stück	
Best.-Nr.	DTK 600/210-0	



Maße	außen	innen
Länge mm	600	547
Breite mm	400	347
Höhe mm	210	191
VE	2 Stück	
Best.-Nr.	DTK 600/210-1	



Belastbarer Rippenboden

Zubehör



Auflagedeckel, Schwarz	
Länge x Breite mm	600x400
VE	4 Stück
Best.-Nr.	DTK/D 600



Plombe, Rot

500 Stück
Best.-Nr. DTK-Plombe



Etiketten, Weiß, VE 50 Stück

DTK Höhe 420 und 320	DTK Höhe 270	DTK Höhe 210
74mm	60mm	45mm
Best.-Nr. DTK/E 74	Best.-Nr. DTK/E 60	Best.-Nr. DTK/E 45

Alle auf dieser Doppelseite abgebildeten DTK lassen sich wie in den gezeigten Abbildungen

Information, toepasbaarheid, levertijd en actuele prijzen zijn opvraagbaar bij TPSC magazijnstellingen

TPSC magazijnstellingen - info@tpscmagazijnstellingen.nl - T. 026-3633688

Deze producten vallen onder de TPSC PRO KLANT condities. Wilt u ook TPSC-PRO-KLANT worden?

www.tpscmagazijnstellingen.nl is onderdeel van Fedo beheer / TPSC - „al sinds 2001 actief“ / van toepassing leveringsvoorwaarden TPSC

Einsatzkästen Serie TKE

Für Serien TK, VTK und DTK in Abmessung 600x 400 mm geeignet.

NEU

Serie TKE aus Polypropylen, entsprechen den Bestimmungen des Lebensmittelgesetzes. Farbe: Anthrazit grau. Material: PPN, erhältlich in 3 Größen

Die Einsatzkästen sind stapelbar, leicht zu händeln, durch angeschrägte Griffbereiche. Sie haben einen Rippenboden, und sind unterteilbar durch Trennwände. Weiteres Zubehör: Staubdeckel, glasklar zum Auflegen und Etiketten zum Aufkleben auf Kasten und/oder Trennwand.



Die Einsatzkästen sind leicht zu händeln, durch angeschrägte Griffbereiche.

Einsatzkästen



Maße	ca. außen
Länge mm	546
Breite mm	173
Höhe mm	80
VE	4 Stück
Best.-Nr.	TKE 601



Maße	ca. außen
Länge mm	346
Breite mm	273
Höhe mm	80
VE	4 Stück
Best.-Nr.	TKE 602



Maße	ca. außen
Länge mm	273
Breite mm	173
Höhe mm	80
VE	8 Stück
Best.-Nr.	TKE 603

Trennwände



Passend für TKE 601 und 603.	
VE	10 Stück
Best.-Nr.	TKE/T 601



Passend für TKE 602.	
VE	10 Stück
Best.-Nr.	TKE/T 602

Auflagedeckel

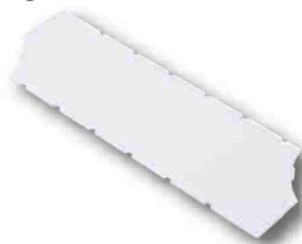

Maße	ca. außen
Länge mm	546
Breite mm	173
Höhe mm	80
VE	4 Stück
Best.-Nr.	TKE/D 601



Maße	ca. außen
Länge mm	346
Breite mm	273
Höhe mm	80
VE	4 Stück
Best.-Nr.	TKE/D 602

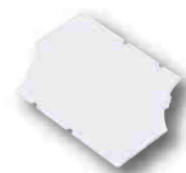

Maße	ca. außen
Länge mm	273
Breite mm	173
Höhe mm	80
VE	8 Stück
Best.-Nr.	TKE/D 603



Informatie, toepasbaarheid, levertijd en actuele prijzen zijn opvraagbaar bij TPSC magazijnstellingen

TPSC magazijnstellingen - info@tpscmagazijnstellingen.nl - T. 026-3633688

Deze producten vallen onder de TPSC PRO KLANT condities. Wilt u ook TPSC-PRO-KLANT worden?

www.tpscmagazijnstellingen.nl is onderdeel van Fedo beheer / TPSC - „al sinds 2001 actief“ / van toepassing leveringsvoorwaarden TPSC

Euro-Transport-Stapelkästen Serie TK



Leitfähige Kästen ab Seite 54



TK 400

TK 600

TK 800

TK 300



TK 200

NEU

Neue Höhen: 50mm und 75mm, bei TK 600 und TK 400.



Information, toepasbaarheid, levertijd en actuele prijzen zijn opvraagbaar bij TPSC magazijnstellingen

TPSC magazijnstellingen - info@tpscmagazijnstellingen.nl - T. 026-3633688

Deze producten vallen onder de TPSC PRO KLANT condities. Wilt u ook TPSC-PRO-KLANT worden?

www.tpscmagazijnstellingen.nl is onderdeel van Fedo beheer / TPSC - „al sinds 2001 actief“ / van toepassing leveringsvoorwaarden TPSC

Transport-Stapelkästen

TK 800, aus Polypropylen

Transport-Stapelkästen aus Polypropylen, entsprechen den Bestimmungen des Lebensmittelgesetzes.
Die Kastengrößen sind auf das Palettenmaß 1.200 x 800 mm abgestimmt. Für Röllchenbahnen geeignet.
Farben: Rot, Blau, Grün, Gelb und Grau.
Leitfähige TK Seite 54.



TK 800/320-0

TK 800/210-0

Zubehör Seite 30 + 47

Wände und Boden geschlossen



Maße	ca. außen	innen
Länge mm	800	740
Breite mm	600	545
Höhe mm	320	305
VE	1 Stück	
Best.-Nr.	TK 800/320-0	

Wände durchbrochen, Boden geschlossen



Maße	ca. außen	innen
Länge mm	800	740
Breite mm	600	545
Höhe mm	320	305
VE	1 Stück	
Best.-Nr.	TK 800/320-1	

Wände und Boden geschlossen



Maße	ca. außen	innen
Länge mm	800	740
Breite mm	600	545
Höhe mm	210	200
VE	2 Stück	
Best.-Nr.	TK 800/210-0	

Wände durchbrochen, Boden geschlossen



Maße	ca. außen	innen
Länge mm	800	740
Breite mm	600	545
Höhe mm	210	200
VE	2 Stück	
Best.-Nr.	TK 800/210-1	

Für TK 800 wird Unterteiler TRK 180-15 empfohlen, Zubehör siehe Seiten 30 + 47.



Beschriftungen und Prägung gibt es als Buchstaben und Ziffern 15 mm und 25 mm hoch. Für Firmenzeichen und Sonderschriften benötigen wir eine Druckvorlage.

Druckbeispiele siehe Seite 47

Preis und Lieferzeit auf Anfrage.

Informatie, toepasbaarheid, levertijd en actuele prijzen zijn opvraagbaar bij TPSC magazijnstellingen

TPSC magazijnstellingen - info@tpscmagazijnstellingen.nl - T. 026-3633688

Deze producten vallen onder de TPSC PRO KLANT condities. Wilt u ook TPSC-PRO-KLANT worden?

www.tpscmagazijnstellingen.nl is onderdeel van Fedo beheer / TPSC - „al sinds 2001 actief“ / van toepassing leveringsvoorwaarden TPSC

Transport-Stapelkästen TK 600

Wände und Boden geschlossen, aus Polypropylen

Transport-Stapelkästen aus Polypropylen, entsprechen den Bestimmungen des Lebensmittelgesetzes. Die Kastengrößen sind auf das Palettenmaß 1.200 x 800 mm abgestimmt. Für Röllchenbahnen geeignet. 5 Standardfarben ab Lager lieferbar: Rot, Blau, Grün, Gelb und Grau. Die Kästen sind auch in Mischfarben lieferbar. Leitfähige TK Seite 54.



Maße	ca. außen	innen
Länge mm	600	551
Breite mm	400	352
Höhe mm	320	305
VE	2 Stück	
Best.-Nr.	TK 600/320-0	



Maße	ca. außen	innen
Länge mm	600	551
Breite mm	400	352
Höhe mm	270	255
VE	2 Stück	
Best.-Nr.	TK 600/270-0	



Maße	ca. außen	innen
Länge mm	600	551
Breite mm	400	352
Höhe mm	210	200
VE	2 Stück	
Best.-Nr.	TK 600/210-0	



Maße	ca. außen	innen
Länge mm	600	551
Breite mm	400	352
Höhe mm	175	165
VE	2 Stück	
Best.-Nr.	TK 600/175-0	



Maße	ca. außen	innen
Länge mm	600	551
Breite mm	400	352
Höhe mm	145	133
VE	2 Stück	
Best.-Nr.	TK 600/145-0	



Maße	ca. außen	innen
Länge mm	600	551
Breite mm	400	352
Höhe mm	120	110
VE	2 Stück	
Best.-Nr.	TK 600/120-0	

NEU



Maße	ca. außen	innen
Länge mm	600	551
Breite mm	400	352
Höhe mm	75	65
VE	2 Stück	
Best.-Nr.	TK 600/75-0	

NEU



Maße	ca. außen	innen
Länge mm	600	551
Breite mm	400	352
Höhe mm	50	40
VE	2 Stück	
Best.-Nr.	TK 600/50-0	

Transport-Stapelkästen TK 400, TK 300 und TK 200

Wände und Boden geschlossen, aus Polypropylen



Maße	ca. außen	innen
Länge mm	400	356
Breite mm	300	255
Höhe mm	320	305
VE	4 Stück	
Best.-Nr.	TK 400/320-0	



Maße	ca. außen	innen
Länge mm	400	356
Breite mm	300	255
Höhe mm	270	255
VE	4 Stück	
Best.-Nr.	TK 400/270-0	



Maße	ca. außen	innen
Länge mm	400	356
Breite mm	300	255
Höhe mm	210	200
VE	4 Stück	
Best.-Nr.	TK 400/210-0	



Maße	ca. außen	innen
Länge mm	400	356
Breite mm	300	255
Höhe mm	175	165
VE	4 Stück	
Best.-Nr.	TK 400/175-0	



Maße	ca. außen	innen
Länge mm	400	356
Breite mm	300	255
Höhe mm	145	133
VE	4 Stück	
Best.-Nr.	TK 400/145-0	



Maße	ca. außen	innen
Länge mm	400	356
Breite mm	300	255
Höhe mm	120	110
VE	4 Stück	
Best.-Nr.	TK 400/120-0	

NEU



Maße	ca. außen	innen
Länge mm	400	356
Breite mm	300	255
Höhe mm	75	65
VE	4 Stück	
Best.-Nr.	TK 400/75-0	

NEU



Maße	ca. außen	innen
Länge mm	400	356
Breite mm	300	255
Höhe mm	50	40
VE	4 Stück	
Best.-Nr.	TK 400/50-0	



Beispiel: TK 400/75-0 mit Trennkamm TRK.



Maße	ca. außen	innen
Länge mm	300	252
Breite mm	200	152
Höhe mm	145	133
VE	8 Stück	
Best.-Nr.	TK 300/145-0	



Maße	ca. außen	innen
Länge mm	300	255
Breite mm	200	157
Höhe mm	75	65
VE	35 Stück	
Best.-Nr.	TK 300/75-0	

NEU



Maße	ca. außen	innen
Länge mm	200	155
Breite mm	100	57
Höhe mm	120	110
VE	16 Stück	
Best.-Nr.	TK 200/120-0	

Zubehör Seite 30 + 47

Information, toepasbaarheid, levertijd en actuele prijzen zijn opvraagbaar bij TPSC magazijnstellingen

TPSC magazijnstellingen - info@tpscmagazijnstellingen.nl - T. 026-3633688

Deze producten vallen onder de TPSC PRO KLANT condities. Wilt u ook TPSC-PRO-KLANT worden?

www.tpscmagazijnstellingen.nl is onderdeel van Fedo beheer / TPSC - „al sinds 2001 actief“ / van toepassing leveringsvoorwaarden TPSC

Transport-Stapelkästen TK 600

Wände durchbrochen, Boden geschlossen, aus Polypropylen

Transport-Stapelkästen aus Polypropylen, entsprechen den Bestimmungen des Lebensmittelgesetzes. Die Kastengrößen sind auf das Palettenmaß 1.200 x 800 mm abgestimmt. Für Röllchenbahnen geeignet. 5 Standardfarben ab Lager lieferbar: Rot, Blau, Grün, Gelb und Grau.

Zubehör Seite 30



Maße	ca. außen	innen
Länge mm	600	551
Breite mm	400	352
Höhe mm	320	305
VE	2 Stück	
Best.-Nr.	TK 600/320-1	



Maße	ca. außen	innen
Länge mm	600	551
Breite mm	400	352
Höhe mm	270	255
VE	2 Stück	
Best.-Nr.	TK 600/270-1	



Maße	ca. außen	innen
Länge mm	600	551
Breite mm	400	352
Höhe mm	210	200
VE	2 Stück	
Best.-Nr.	TK 600/210-1	



Maße	ca. außen	innen
Länge mm	600	551
Breite mm	400	352
Höhe mm	175	165
VE	2 Stück	
Best.-Nr.	TK 600/175-1	



Maße	ca. außen	innen
Länge mm	600	551
Breite mm	400	352
Höhe mm	145	133
VE	2 Stück	
Best.-Nr.	TK 600/145-1	



Maße	ca. außen	innen
Länge mm	600	551
Breite mm	400	352
Höhe mm	120	110
VE	2 Stück	
Best.-Nr.	TK 600/120-1	



Maße	ca. außen	innen
Länge mm	600	551
Breite mm	400	352
Höhe mm	75	65
VE	2 Stück	
Best.-Nr.	TK 600/75-1	

NEU



Maße	ca. außen	innen
Länge mm	600	551
Breite mm	400	352
Höhe mm	50	40
VE	2 Stück	
Best.-Nr.	TK 600/50-1	

NEU

Transport-Stapelkästen TK 400, TK 300 und TK 200

Wände durchbrochen, Boden geschlossen, aus Polypropylen

Zubehör Seite 30



Maße	ca. außen	innen
Länge mm	400	356
Breite mm	300	255
Höhe mm	320	305
VE	4 Stück	
Best.-Nr.	TK 400/320-1	



Maße	ca. außen	innen
Länge mm	400	356
Breite mm	300	255
Höhe mm	270	255
VE	4 Stück	
Best.-Nr.	TK 400/270-1	



Maße	ca. außen	innen
Länge mm	400	356
Breite mm	300	255
Höhe mm	210	200
VE	4 Stück	
Best.-Nr.	TK 400/210-1	



Maße	ca. außen	innen
Länge mm	400	356
Breite mm	300	255
Höhe mm	175	165
VE	4 Stück	
Best.-Nr.	TK 400/175-1	



Maße	ca. außen	innen
Länge mm	400	356
Breite mm	300	255
Höhe mm	145	133
VE	4 Stück	
Best.-Nr.	TK 400/145-1	



Maße	ca. außen	innen
Länge mm	400	356
Breite mm	300	255
Höhe mm	120	110
VE	4 Stück	
Best.-Nr.	TK 400/120-1	



Maße	ca. außen	innen
Länge mm	400	356
Breite mm	300	255
Höhe mm	75	65
VE	4 Stück	
Best.-Nr.	TK 400/75-1	



Maße	ca. außen	innen
Länge mm	400	356
Breite mm	300	255
Höhe mm	50	40
VE	4 Stück	
Best.-Nr.	TK 400/50-1	



Maße	ca. außen	innen
Länge mm	300	252
Breite mm	200	152
Höhe mm	145	133
VE	8 Stück	
Best.-Nr.	TK 300/145-1	



Maße	ca. außen	innen
Länge mm	200	152
Breite mm	100	52
Höhe mm	120	110
VE	16 Stück	
Best.-Nr.	TK 200/120-1	



Information, toepasbaarheid, levertijd en actuele prijzen zijn opvraagbaar bij TPSC magazijnstellingen

TPSC magazijnstellingen - info@tpscmagazijnstellingen.nl - T. 026-3633688

Deze producten vallen onder de TPSC PRO KLANT condities. Wilt u ook TPSC-PRO-KLANT worden?

www.tpscmagazijnstellingen.nl is onderdeel van Fedo beheer / TPSC - „al sinds 2001 actief“ / van toepassing leveringsvoorwaarden TPSC

Transport-Stapelkästen TK 600

Wände und Boden durchbrochen, aus Polypropylen

Transport-Stapelkästen aus Polypropylen, entsprechen den Bestimmungen des Lebensmittelgesetzes. Die Kastengrößen sind auf das Palettenmaß 1200 x 800 mm abgestimmt. Für Röllchenbahnen geeignet. 5 Standardfarben ab Lager lieferbar: Rot, Blau, Grün, Gelb und Grau.

Zubehör Seite 30



Maße	ca. außen	innen
Länge mm	600	551
Breite mm	400	352
Höhe mm	320	305
VE	2 Stück	
Best.-Nr.	TK 600/320-2	



Maße	ca. außen	innen
Länge mm	600	551
Breite mm	400	352
Höhe mm	270	255
VE	2 Stück	
Best.-Nr.	TK 600/270-2	



Maße	ca. außen	innen
Länge mm	600	551
Breite mm	400	352
Höhe mm	210	200
VE	2 Stück	
Best.-Nr.	TK 600/210-2	



Maße	ca. außen	innen
Länge mm	600	551
Breite mm	400	352
Höhe mm	175	165
VE	2 Stück	
Best.-Nr.	TK 600/175-2	



Maße	ca. außen	innen
Länge mm	600	551
Breite mm	400	352
Höhe mm	145	133
VE	2 Stück	
Best.-Nr.	TK 600/145-2	



Maße	ca. außen	innen
Länge mm	600	551
Breite mm	400	352
Höhe mm	120	110
VE	2 Stück	
Best.-Nr.	TK 600/120-2	



NEU

Maße	ca. außen	innen
Länge mm	600	551
Breite mm	400	352
Höhe mm	145	133
VE	2 Stück	
Best.-Nr.	TK 600/75-2	



NEU

Maße	ca. außen	innen
Länge mm	600	551
Breite mm	400	352
Höhe mm	120	110
VE	2 Stück	
Best.-Nr.	TK 600/50-2	

Transport-Stapelkästen TK 400, TK 300 und TK 200

Wände und Boden durchbrochen, aus Polypropylen

Zubehör Seite 30



Maße	ca. außen	innen
Länge mm	400	356
Breite mm	300	255
Höhe mm	320	305
VE	4 Stück	
Best.-Nr.	TK 400/320-2	



Maße	ca. außen	innen
Länge mm	400	356
Breite mm	300	255
Höhe mm	270	255
VE	4 Stück	
Best.-Nr.	TK 400/270-2	



Maße	ca. außen	innen
Länge mm	400	356
Breite mm	300	255
Höhe mm	210	200
VE	4 Stück	
Best.-Nr.	TK 400/210-2	



Maße	ca. außen	innen
Länge mm	400	356
Breite mm	300	255
Höhe mm	175	165
VE	4 Stück	
Best.-Nr.	TK 400/175-2	



Maße	ca. außen	innen
Länge mm	400	356
Breite mm	300	255
Höhe mm	145	133
VE	4 Stück	
Best.-Nr.	TK 400/145-2	



Maße	ca. außen	innen
Länge mm	400	356
Breite mm	300	255
Höhe mm	120	110
VE	4 Stück	
Best.-Nr.	TK 400/120-2	

NEU



Maße	ca. außen	innen
Länge mm	400	356
Breite mm	300	255
Höhe mm	175	165
VE	4 Stück	
Best.-Nr.	TK 400/75-2	

NEU



Maße	ca. außen	innen
Länge mm	400	356
Breite mm	300	255
Höhe mm	145	133
VE	4 Stück	
Best.-Nr.	TK 400/50-2	



Die Serie TK 800 kann auch ohne Grifföffnungen geliefert werden.

Die Serie TK 600/320 - 210 kann auch ohne Grifföffnungen geliefert werden. Die Serie TK 600/175 - 120 kann mit Grifföffnungen geliefert werden.

Die Serie TK 400/320 - 210 kann auch ohne Grifföffnungen geliefert werden. Die Serie TK 400/175 - 120 kann mit Grifföffnungen geliefert werden.

Preise und Lieferzeiten auf Anfrage



Maße	ca. außen	innen
Länge mm	300	252
Breite mm	200	152
Höhe mm	145	133
VE	8 Stück	
Best.-Nr.	TK 300/145-2	

NEU



Maße	ca. außen	innen
Länge mm	200	152
Breite mm	100	52
Höhe mm	120	110
VE	16 Stück	
Best.-Nr.	TK 200/120-2	

Zubehör für Transport-Stapelkästen



TK 600/145 mit 30 Stück Einsatzkästen ET 1*

Maße	ca. außen	innen
Länge mm	600	556
Breite mm	400	360
Höhe mm	145	139
VE	2 Stück	

Best.-Nr. **TK 600/145-B**



TK 400/145 mit 15 Stück Einsatzkästen ET 2*

Maße	ca. außen	innen
Länge mm	400	363
Breite mm	300	260
Höhe mm	145	139
VE	4 Stück	

Best.-Nr. **TK 400/145-B**



TK 300/145 mit 6 Stück Einsatzkästen ET 2*

Maße	ca. außen	innen
Länge mm	300	265
Breite mm	200	162
Höhe mm	145	139
VE	8 Stück	

Best.-Nr. **TK 300/145-B**



*siehe Seite 51 (Einsatzkästen)



Verschlussdeckel
Schwarz, passend für Serie TK 600
VE 4 Stück
Best.-Nr. **TK/D 600**



Verschlussdeckel
Schwarz, passend für Serie TK 400
VE 4 Stück
Best.-Nr. **TK/D 400**



Verschlussdeckel
Schwarz, passend für Serie TK 300
VE 4 Stück
Best.-Nr. **TK/D 300**



Verschlussdeckel
Schwarz, passend für Serie TK 200
VE 8 Stück
Best.-Nr. **TK/D 200**

NEU



Auflagedeckel
Schwarz, passend für Serie TK 800
Best.-Nr. **TK/D 800**

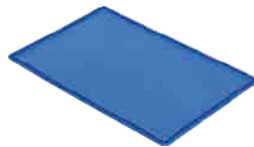

Auflagedeckel**
passend für Serie TK 600
VE 4 Stück
Best.-Nr. **TK/D 600 A**



Auflagedeckel**
passend für Serie TK 400
VE 4 Stück
Best.-Nr. **TK/D 400 A**



Auflagedeckel**
passend für Serie TK 300
VE 4 Stück
Best.-Nr. **TK/D 300 A**



Auflagedeckel**
passend für Serie TK 200
VE 8 Stück
Best.-Nr. **TK/D 200 A**



NEU

** ohne Klipse und ohne Scharniere.



Koffergriff
Schwarz, passend für Serie TK 400 und TK 600. Die Kästen können ab Werk mit Koffergriff versehen werden, oder zur Selbstmontage als 10 Stück bestellt werden.
Best.-Nr. **TK/KG**



Etikettenklammer aus Metall
VE 25 Stück
Best.-Nr. **Etikettenklammer**



Die Kästen können ab Werk auch mit Etikettentasche, Format DIN A6 versehen werden.
VE 10 Stück
Best.-Nr. **Etikettentasche**



Spezial-Roller, belastbar bis 250 kg, zur Aufnahme von Serie TK 600, Serie TK 800
810 x 612 mm
Best.-Nr. **RS 2**



Griffmulde
Grau, zum Schließen der Grifföffnung der Kästen der Serie TK 800, TK 600, TK 400
VE 10 Paar
Best.-Nr. **GM**



Rollersystem, 620 x 420 mm, belastbar bis 250 kg, für die Kästen Serie TK 600 und Euronorm-Kästen
Best.-Nr. **RS 1**

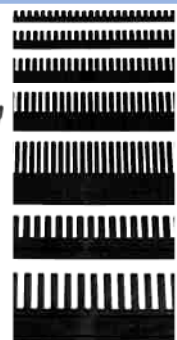

Unterteiler, Anthrazit

Stärke mm	5	5	5	5	5	5	10	15
Länge x Höhe mm	1150x40	1150x60	1150x80	1150x100	1150x120	1150x180	1150x120	1150x180
VE	10 Stück	10 Stück	10 Stück	10 Stück	10 Stück	10 Stück	10 Stück	10 Stück
Best.-Nr.	TRK 40-5	TRK 60-5	TRK 80-5	TRK 100-5	TRK 120-5	TRK 180-5	TRK 120-10	TRK 180-15
geeignet ab Höhe	TK: 50	75	120	120	145	210	145	210
geeignet ab Höhe	VTK: 30		120	175	175	270	175	270

Informatie, toepasbaarheid, levertijd en actuele prijzen zijn opvraagbaar bij TPSC magazijnstellingen

TPSC magazijnstellingen - info@tpscmagazijnstellingen.nl - T. 026-3633688

Deze producten vallen onder de TPSC PRO KLANT condities. Wilt u ook TPSC-PRO-KLANT worden?

www.tpscmagazijnstellingen.nl is onderdeel van Fedo beheer / TPSC - „al sinds 2001 actief“ / van toepassing leveringsvoorwaarden TPSC

Einsatzkästen Serie TKE

Für Serien TK, VTK und DTK in Abmessung 600x 400 mm geeignet.

NEU

Serie TKE aus Polypropylen, entsprechen den Bestimmungen des Lebensmittelgesetzes. Farbe: Anthrazit grau. Material: PPN, erhältlich in 3 Größen

Die Einsatzkästen sind stapelbar, leicht zu händeln, durch angeschrägte Griffbereiche. Sie haben einen Rippenboden, und sind unterteilbar durch Trennwände. Weiteres Zubehör: Staubdeckel, glasklar zum Auflegen und Etiketten zum Aufkleben auf Kästen und/oder Trennwand.



Einsatzkästen

Die Einsatzkästen sind leicht zu händeln, durch angeschrägte Griffbereiche.



Maße	ca. außen
Länge mm	546
Breite mm	173
Höhe mm	80
VE	4 Stück
Best.-Nr.	TKE 601



Maße	ca. außen
Länge mm	346
Breite mm	273
Höhe mm	80
VE	4 Stück
Best.-Nr.	TKE 602



Maße	ca. außen
Länge mm	273
Breite mm	173
Höhe mm	80
VE	8 Stück
Best.-Nr.	TKE 603

Auflagedeckel

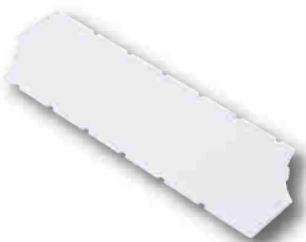

Maße	ca. außen
Länge mm	546
Breite mm	173
Höhe mm	80
VE	4 Stück
Best.-Nr.	TKE/D 601

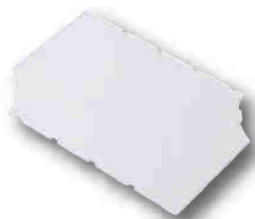

Maße	ca. außen
Länge mm	346
Breite mm	273
Höhe mm	80
VE	4 Stück
Best.-Nr.	TKE/D 602

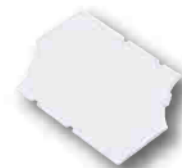

Maße	ca. außen
Länge mm	273
Breite mm	173
Höhe mm	80
VE	8 Stück
Best.-Nr.	TKE/D 603

Trennwände



Passend für TKE 601 und 603.	
VE	10 Stück
Best.-Nr.	TKE/T 601



Passend für TKE 602.	
VE	10 Stück
Best.-Nr.	TKE/T 602



Faltbare Transport-Stapelkästen FTK 800, FTK 600 und FTK 400. Wände und Boden geschlossen, aus Polypropylen

NEU

Faltbare Transport-Stapelkästen aus Polypropylen, entsprechen den Bestimmungen des Lebensmittelgesetzes. Die Kastengrößen sind auf das Palettenmaß 1200 x 800 mm abgestimmt. Farbe: Blau
Durch das falten bis zu 78 % Volumensparnis.



Maße	ca. außen
Länge mm	800
Breite mm	600
Höhe mm	445
VE	2 Stück
Best.-Nr.	FTK 800/445-0



Maße	ca. außen
Länge mm	600
Breite mm	400
Höhe mm	320
VE	2 Stück
Best.-Nr.	FTK 600/320-0



Maße	ca. außen
Länge mm	600
Breite mm	400
Höhe mm	260
VE	2 Stück
Best.-Nr.	FTK 600/260-0



Maße	ca. außen
Länge mm	600
Breite mm	400
Höhe mm	220
VE	2 Stück
Best.-Nr.	FTK 600/220-0



Maße	ca. außen
Länge mm	400
Breite mm	300
Höhe mm	220
VE	4 Stück
Best.-Nr.	FTK 400/220-0



Auf Anfrage mit anschniertem Deckel.

Zubehör: Auflagedeckel



Maße	ca. außen
Länge mm	800
Breite mm	600
Best.-Nr.	FTK 800 DA



Maße	ca. außen
Länge mm	600
Breite mm	400
VE	4 Stück
Best.-Nr.	FTK 600 DA



Maße	ca. außen
Länge mm	400
Breite mm	300
VE	4 Stück
Best.-Nr.	FTK 400 DA



Maße	ca. außen
Länge mm	160
Breite mm	80
VE	4 Stück
Best.-Nr.	FTK Etikettenrahmen



VE	
100 Stück	
Best.-Nr.	FTK Plombe



VE	
2 Stück	
Best.-Nr.	FTK Stirnteilsicherung

Information, toepasbaarheid, levertijd en actuele prijzen zijn opvraagbaar bij TPSC magazijnstellingen

TPSC magazijnstellingen - info@tpscmagazijnstellingen.nl - T. 026-3633688

Deze producten vallen onder de TPSC PRO KLANT condities. Wilt u ook TPSC-PRO-KLANT worden?

www.tpscmagazijnstellingen.nl is onderdeel van Fedo beheer / TPSC - „al sinds 2001 actief“ / van toepassing leveringsvoorwaarden TPSC

Schwerlast-Transport-Stapelkästen Serie VTK



Neue Höhen: 145mm bei VTK 600 und VTK 400, und 320mm bei VTK 300.

NEU



Information, toepasbaarheid, levertijd en actuele prijzen zijn opvraagbaar bij TPSC magazijnstellingen

TPSC magazijnstellingen - info@tpscmagazijnstellingen.nl - T. 026-3633688

Deze producten vallen onder de TPSC PRO KLANT condities. Wilt u ook TPSC-PRO-KLANT worden?

www.tpscmagazijnstellingen.nl is onderdeel van Fedo beheer / TPSC - „al sinds 2001 actief“ / van toepassing leveringsvoorwaarden TPSC

Schwerlast-Transport-Stapelkästen

VTK 600, aus Polypropylen



- Wände und Boden geschlossen
- Temperaturbeständigkeit -20 °C bis +90 °C
- Beständig gegen Öle, Fette, die meisten Säuren und Laugen
- Großes Volumen durch optimierte Seitenwandkonstruktion
- Hoch belastbar sowie für Rollenbahnen geeignet
- Optimale Reinigung der geschlossenen Behälter durch glatte Innenwände
- Halterung für Belege auf allen 4 Seiten
- Griffe an den Stirnseiten
- Lebensmittelrecht
- Rippenboden, dadurch mehr Stabilität

Farben:



Zubehör Seite 38-39 + 47



Maße	außen	innen
Länge mm	600	560
Breite mm	400	360
Höhe mm	420	400
VE	2 Stück	
Best.-Nr.	VTK 600/420-0	



Maße	außen	innen
Länge mm	600	560
Breite mm	400	360
Höhe mm	320	300
VE	2 Stück	
Best.-Nr.	VTK 600/320-0	



Maße	außen	innen
Länge mm	600	560
Breite mm	400	360
Höhe mm	270	250
VE	2 Stück	
Best.-Nr.	VTK 600/270-0	



Maße	außen	innen
Länge mm	600	560
Breite mm	400	360
Höhe mm	210	190
VE	2 Stück	
Best.-Nr.	VTK 600/210-0	

NEU



Maße	außen	innen
Länge mm	600	560
Breite mm	400	360
Höhe mm	175	155
VE	2 Stück	
Best.-Nr.	VTK 600/175-0	



Maße	außen	innen
Länge mm	600	560
Breite mm	400	360
Höhe mm	145	125
VE	2 Stück	
Best.-Nr.	VTK 600/145-0	



Maße	außen	innen
Länge mm	600	560
Breite mm	400	360
Höhe mm	120	100
VE	2 Stück	
Best.-Nr.	VTK 600/120-0	

34

Information, toepasbaarheid, levertijd en actuele prijzen zijn opvraagbaar bij TPSC magazijnstellingen

TPSC magazijnstellingen - info@tpscmagazijnstellingen.nl - T. 026-3633688

Deze producten vallen onder de TPSC PRO KLANT condities. Wilt u ook TPSC-PRO-KLANT worden?

www.tpscmagazijnstellingen.nl is onderdeel van Fedo beheer / TPSC - „al sinds 2001 actief“ / van toepassing leveringsvoorwaarden TPSC

Schwerlast-Transport-Stapelkästen

VTK 400 und 300, aus Polypropylen

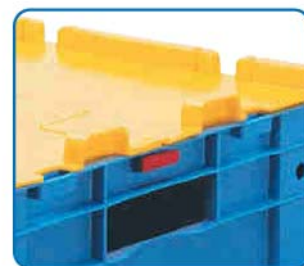

Farben: 

Zubehör Seite 38-39 + 47

- Wände und Boden geschlossen
- Temperaturbeständigkeit -20 °C bis +90 °C
- Beständig gegen Öle, Fette, die meisten Säuren und Laugen
- Großes Volumen durch optimierte Seitenwandkonstruktion
- Hoch belastbar sowie für Rollenbahnen geeignet
- Optimale Reinigung der geschlossenen Behälter durch glatte Innenwände
- Halterung für Belege auf allen 4 Seiten
- Griffe an den Stirnseiten
- Lebensmittelrecht
- Rippenboden, dadurch mehr Stabilität

Auf Anfrage:

- andere Farben
- elektrisch leitfähige Ausführung
- Beschriftung
- Prägung



NEU



Maße	außen	innen
Länge mm	400	360
Breite mm	320	280
Höhe mm	320	300
VE	4 Stück	
Best.-Nr.	VTK 400/320-0	

Maße	außen	innen
Länge mm	400	360
Breite mm	300	260
Höhe mm	270	250
VE	4 Stück	
Best.-Nr.	VTK 400/270-0	



Maße	außen	innen
Länge mm	400	360
Breite mm	300	260
Höhe mm	210	190
VE	4 Stück	
Best.-Nr.	VTK 400/210-0	



Maße	außen	innen
Länge mm	400	360
Breite mm	300	260
Höhe mm	175	155
VE	4 Stück	
Best.-Nr.	VTK 400/175-0	



NEU



Maße	außen	innen
Länge mm	400	360
Breite mm	300	260
Höhe mm	145	125
VE	4 Stück	
Best.-Nr.	VTK 400/145-0	

Maße	außen	innen
Länge mm	400	360
Breite mm	300	260
Höhe mm	120	100
VE	4 Stück	
Best.-Nr.	VTK 400/120-0	

Maße	außen	innen
Länge mm	300	260
Breite mm	200	160
Höhe mm	120	100
VE	8 Stück	
Best.-Nr.	VTK 300/120-0	

Informatie, toepasbaarheid, levertijd en actuele prijzen zijn opvraagbaar bij TPSC magazijnstellingen

TPSC magazijnstellingen - info@tpscmagazijnstellingen.nl - T. 026-3633688

Deze producten vallen onder de TPSC PRO KLANT condities. Wilt u ook TPSC-PRO-KLANT worden?

www.tpscmagazijnstellingen.nl is onderdeel van Fedo beheer / TPSC - „al sinds 2001 actief“ / van toepassing leveringsvoorwaarden TPSC

Schwerlast-Transport-Stapelkästen

VTK 600, aus Polypropylen



- Wände durchbrochen und Boden geschlossen
- Temperaturbeständigkeit -20 °C bis +90 °C
- Beständig gegen Öle, Fette, die meisten Säuren und Laugen
- Großes Volumen durch optimierte Seitenwandkonstruktion

- Hoch belastbar sowie Rollenbahnen geeignet
- Halterung für Belege auf allen 4 Seiten
- Griffe an den Stirnseiten
- Lebensmittelecht
- Rippenboden, dadurch mehr Stabilität

Farben:   

Zubehör Seite 38-39



Maße	außen	innen
Länge mm	600	560
Breite mm	400	360
Höhe mm	420	400
VE	2 Stück	
Best.-Nr.	VTK 600/420-1	



Maße	außen	innen
Länge mm	600	560
Breite mm	400	360
Höhe mm	320	300
VE	2 Stück	
Best.-Nr.	VTK 600/320-1	



Maße	außen	innen
Länge mm	600	560
Breite mm	400	360
Höhe mm	270	250
VE	2 Stück	
Best.-Nr.	VTK 600/270-1	



Maße	außen	innen
Länge mm	600	560
Breite mm	400	360
Höhe mm	210	190
VE	2 Stück	
Best.-Nr.	VTK 600/210-1	



Maße	außen	innen
Länge mm	600	560
Breite mm	400	360
Höhe mm	175	155
VE	2 Stück	
Best.-Nr.	VTK 600/175-1	



Maße	außen	innen
Länge mm	600	560
Breite mm	400	360
Höhe mm	145	125
VE	2 Stück	
Best.-Nr.	VTK 600/145-1	



Maße	außen	innen
Länge mm	600	560
Breite mm	400	360
Höhe mm	120	100
VE	2 Stück	
Best.-Nr.	VTK 600/120-1	

Schwerlast-Transport-Stapelkästen

VTK 400 und 300, aus Polypropylen

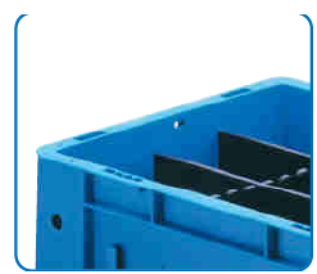

- Wände durchbrochen und Boden geschlossen
- Temperaturbeständigkeit -20 °C bis +90 °C
- Beständig gegen Öle, Fette, die meisten Säuren und Laugen
- Großes Volumen durch optimierte Seitenwandkonstruktion

- Hoch belastbar sowie Rollenbahnen geeignet
- Halterung für Belege auf allen 4 Seiten
- Griffe an den Stirnseiten
- Lebensmittelecht
- Rippenboden, dadurch mehr Stabilität

Farben:   

Zubehör Seite 38-39

Auf Anfrage:
• andere Farben
• elektrisch leitfähige Ausführung



NEU



Maße	außen	innen
Länge mm	400	360
Breite mm	300	260
Höhe mm	320	300
VE	4 Stück	
Best.-Nr.	VTK 400/320-1	

Maße	außen	innen
Länge mm	400	360
Breite mm	300	260
Höhe mm	270	250
VE	4 Stück	
Best.-Nr.	VTK 400/270-1	



Maße	außen	innen
Länge mm	400	360
Breite mm	300	260
Höhe mm	210	190
VE	4 Stück	
Best.-Nr.	VTK 400/210-1	



Maße	außen	innen
Länge mm	400	360
Breite mm	300	260
Höhe mm	175	155
VE	4 Stück	
Best.-Nr.	VTK 400/175-1	

NEU



Maße	außen	innen
Länge mm	400	360
Breite mm	300	260
Höhe mm	145	125
VE	4 Stück	
Best.-Nr.	VTK 400/145-1	



Maße	außen	innen
Länge mm	400	360
Breite mm	300	260
Höhe mm	120	100
VE	4 Stück	
Best.-Nr.	VTK 400/120-1	



Maße	außen	innen
Länge mm	300	260
Breite mm	200	160
Höhe mm	120	100
VE	8 Stück	
Best.-Nr.	VTK 300/120-1	

Information, toepasbaarheid, levertijd en actuele prijzen zijn opvraagbaar bij TPSC magazijnstellingen

TPSC magazijnstellingen - info@tpscmagazijnstellingen.nl - T. 026-3633688

Deze producten vallen onder de TPSC PRO KLANT condities. Wilt u ook TPSC-PRO-KLANT worden?

www.tpscmagazijnstellingen.nl is onderdeel van Fedo beheer / TPSC - „al sinds 2001 actief“ / van toepassing leveringsvoorwaarden TPSC

Zubehör Serie VTK

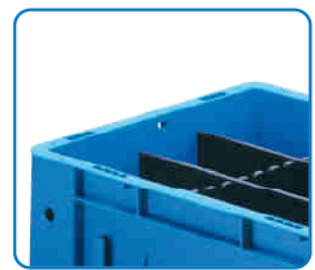

- Auflagedeckel
Universell einsetzbar als Staubdeckel.
Kann auf Behälter arretiert werden.
Stapelfähigkeit bleibt erhalten.

- Unterteiler
Individuell zuschneidbar.

Farben Deckel:



- Klappdeckel inkl. Schamier
Leichte werkzeuglose Montage.

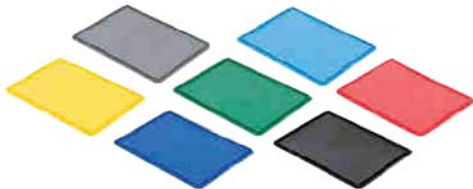

Auflagedeckel in 7 verschiedenen Farben

Länge x Breite mm	600x400	400x300	300x200
VE	4 Stück	4 Stück	4 Stück
Best.-Nr.	VTK/D 600 A	VTK/D 400 A	VTK/D 300 A



Lastaufnehmer

Für noch besseres Handling, mit Kupplungsstift oder Kranöse. Beidseitig durchgehende Handgriffleiste zum Führen und Öffnen. 80 kg Tragfähigkeit.



Lastaufnehmer

mit Multilift für VTK 400 für VTK 600

Best.-Nr. LAM 400 LAM 600

mit Kranöse für VTK 400 für VTK 600

Best.-Nr. LAK 400 LAK 600

Klappdeckel inkl. Scharniere in 6 verschiedenen Farben

Länge x Breite mm	600x400	400x300	300x200
VE	4 Stück	4 Stück	4 Stück
Best.-Nr.	VTK/D 600 K	VTK/D 400 K	VTK/D 300 K



Unterteiler, Anthrazit

Stärke mm	5	5	5	5	5	5	10	15
Länge x Höhe mm	1150x40	1150x60	1150x80	1150x100	1150x120	1150x180	1150x120	1150x180
VE	10 Stück	10 Stück	10 Stück	10 Stück	10 Stück	10 Stück	10 Stück	10 Stück
Best.-Nr.	TRK 40-5	TRK 60-5	TRK 80-5	TRK 100-5	TRK 120-5	TRK 180-5	TRK 120-10	TRK 180-15
geeignet ab Höhe TK:	50	75	120	120	145	210	145	210
geeignet ab Höhe VTK:			120	175	175	270	175	270

38

Information, toepasbaarheid, levertijd en actuele prijzen zijn opvraagbaar bij TPSC magazijnstellingen

TPSC magazijnstellingen - info@tpscmagazijnstellingen.nl - T. 026-3633688

Deze producten vallen onder de TPSC PRO KLANT condities. Wilt u ook TPSC-PRO-KLANT worden?

www.tpscmagazijnstellingen.nl is onderdeel van Fedo beheer / TPSC - „al sinds 2001 actief“ / van toepassing leveringsvoorwaarden TPSC

Zubehör Serie VTK



Beschriftungen und Prägungen

Gibt es als Buchstaben und Ziffern 15 mm und 25 mm hoch.
Für Firmenlogos und Sonderschriften benötigen wir eine Druckvorlage.



Etiketten, Weiß	bis VTK-Höhe 175 mm	ab VTK-Höhe 210 mm
Format mm	210x60	210x74
VE	50 Stück	50 Stück
Best.-Nr.	VTK/E 60	VTK/E 74

Plomben
Zum Sichern des Deckels. Durch die Abreißlasche ist eine Kontrolle des unbefugten Zugriffs gegeben.



Plomben, Rot	
VE	500 Stück
Best.-Nr.	VTK Plombe



Einsatzkästen

In 5 verschiedenen Farben und 2 Größen erhältlich.

Farben: 



Empfohlen für VTK 600
ab Höhe 175 mm

Länge	94 mm
Breite	73 mm
Höhe	122 mm
VE	30 Stück
Best.-Nr.	ET 1



Empfohlen für VTK 400
ab Höhe 175 mm

Länge	86 mm
Breite	73 mm
Höhe	120 mm
VE	15 Stück
Best.-Nr.	ET 2



Griffmulde, Grau	
zum Schließen der Grifföffnung der Kästen der Serie VTK 600, VTK 400	
VE	10 Paar
Best.-Nr.	GM



Rollersystem 620x420 mm	
belastbar bis 250 kg, für die Kästen Serie VTK 600	
Best.-Nr.	RS 1



Spezial-Roller 810x612 mm	
belastbar bis 250 kg, zur Aufnahme von 2 Stück der Serie VTK 600	
Best.-Nr.	RS 2

Information, toepasbaarheid, levertijd en actuele prijzen zijn opvraagbaar bij TPSC magazijnstellingen

TPSC magazijnstellingen - info@tpscmagazijnstellingen.nl - T. 026-3633688

Deze producten vallen onder de TPSC PRO KLANT condities. Wilt u ook TPSC-PRO-KLANT worden?

www.tpscmagazijnstellingen.nl is onderdeel van Fedo beheer / TPSC - „al sinds 2001 actief“ / van toepassing leveringsvoorwaarden TPSC

Kunststoff-Sichtlagerkästen

Serie VTK, im Euro-Maß, aus Polypropylen



- Wände und Boden geschlossen
- Leichtes Befüllen und schnelles Zugreifen
- Sicher stapeln und hoch belasten
- Temperaturbeständigkeit -20 °C bis +90 °C
- Beständig gegen Öle, Fette, die meisten Säuren und Laugen

- Große Sichtöffnung mit Sichtscheibe verschließbar
- Hoch belastbar sowie Rollenbahnen geeignet
- Großes Innenvolumen, ergonomische Griffe
- Halterung für Etiketten auf allen 4 Seiten
- Behälter auch mit Zubehör stapelbar
- Lebensmittelecht
- Rippenboden, dadurch mehr Stabilität

Farben: 

Auf Anfrage:
 • andere Farben
 • elektrisch leitfähige Ausführung
 • Beschriftung
 • Prägung



Maße	außen	innen	Eingriffsöffnung
Länge mm	600	560	
Breite mm	400	360	265
Höhe mm	420	400	215
VE	2 Stück		
Best.-Nr.	VTK 600/420-4		



Maße	außen	innen	Eingriffsöffnung
Länge mm	600	560	
Breite mm	400	360	265
Höhe mm	320	300	165
VE	2 Stück		
Best.-Nr.	VTK 600/320-4		



Maße	außen	innen	Eingriffsöffnung
Länge mm	600	560	
Breite mm	400	360	265
Höhe mm	270	250	135
VE	2 Stück		
Best.-Nr.	VTK 600/270-4		



Maße	außen	innen	Eingriffsöffnung
Länge mm	600	560	
Breite mm	400	360	265
Höhe mm	210	190	105
VE	2 Stück		
Best.-Nr.	VTK 600/210-4		



Maße	außen	innen	Eingriffsöffnung
Länge mm	600	560	
Breite mm	400	360	265
Höhe mm	175	155	80
VE	2 Stück		
Best.-Nr.	VTK 600/175-4		



NEU

Maße	außen	innen	Eingriffsöffnung
Länge mm	400	360	
Breite mm	300	260	265
Höhe mm	320	300	165
VE	4 Stück		
Best.-Nr.	VTK 400/320-4		



Maße	außen	innen	Eingriffsöffnung
Länge mm	400	360	
Breite mm	300	260	195
Höhe mm	270	250	135
VE	4 Stück		
Best.-Nr.	VTK 400/270-4		



Maße	außen	innen	Eingriffsöffnung
Länge mm	400	360	
Breite mm	300	260	195
Höhe mm	210	190	105
VE	4 Stück		
Best.-Nr.	VTK 400/210-4		



Maße	außen	innen	Eingriffsöffnung
Länge mm	400	360	
Breite mm	300	260	195
Höhe mm	175	155	80
VE	4 Stück		
Best.-Nr.	VTK 400/175-4		

⁴⁰ **Informatie, toepasbaarheid, levertijd en actuele prijzen zijn opvraagbaar bij TPSC magazijnstellingen**

TPSC magazijnstellingen - info@tpscmagazijnstellingen.nl - T. 026-3633688

Deze producten vallen onder de TPSC PRO KLANT condities. Wilt u ook TPSC-PRO-KLANT worden?

www.tpscmagazijnstellingen.nl is onderdeel van Fedo beheer / TPSC - „al sinds 2001 actief“ / van toepassing leveringsvoorwaarden TPSC

Schwerlast-Transport-Stapelkasten-Regale mit VTK 400/270-4 oder 600/270-4 oder 600/320-4 oder 600/420-4

auf Rollensystem mit 2 Lenk- und 2 Bockrollen oder mit Ständer, Lackierung RAL 7035 und verzinktem Deckel. Lenkrollen mit Feststeller. Roller belastbar bis ca. 250 kg.

VTK-Regal-Gestell belastbar bis ca. 250 kg. Füße höhenverstellbar (ca. 1-2 cm). Kästen in Rot, Blau, Grün und Grau. Andere Höhen auf Anfrage.



VTK-Regal auf 2 Lenk- und 2 Bockrollen mit 6 Stück VTK 400/270-4

Höhe: 945 mm
Breite: 620 mm
Tiefe: 420 mm

Best.-Nr. **VTR 6/R 400**



VTK-Regal auf 2 Lenk- und 2 Bockrollen mit 8 Stück VTK 400/210-4

Höhe: 965 mm
Breite: 620 mm
Tiefe: 420 mm

Best.-Nr. **VTR 8/R 400**



VTK-Regal auf 2 Lenk- und 2 Bockrollen mit 10 Stück VTK 400/270-4

Höhe: 1465 mm
Breite: 620 mm
Tiefe: 420 mm

Best.-Nr. **VTR 10/R 400**



VTK-Regal auf 2 Lenk- und 2 Bockrollen mit 12 Stück VTK 400/210-4

Höhe: 1365 mm
Breite: 620 mm
Tiefe: 420 mm

Best.-Nr. **VTR 12/R 400**



VTK-Regal auf 2 Lenk- und 2 Bockrollen mit 8 Stück VTK 600/420-4

Höhe: 1825 mm
Breite: 815 mm
Tiefe: 607 mm

Best.-Nr. **VTR 8/R 600**



VTK-Regal auf 2 Lenk- und 2 Bockrollen mit 12 Stück VTK 600/320-4

Höhe: 2045 mm
Breite: 815 mm
Tiefe: 607 mm

Best.-Nr. **VTR 12/R 600**



VTK-Regal mit 8 Stück VTK 600/420-4

Höhe: 1805 mm
Breite: 815 mm
Tiefe: 607 mm

Best.-Nr. **VTR 8/600**



VTK-Regal mit 14 Stück VTK 600/270-4

Höhe: 1985 mm
Breite: 815 mm
Tiefe: 607 mm

Best.-Nr. **VTR 14/600**



VTK-Regal mit 18 Stück VTK 600/320-4

Höhe: 2025 mm
Breite: 1215 mm
Tiefe: 607 mm

Best.-Nr. **VTR 18/600**



VTK-Regal mit 21 Stück VTK 600/270-4

Höhe: 1985 mm
Breite: 1215 mm
Tiefe: 607 mm

Best.-Nr. **VTR 21/600**

Auf Anfrage:
• andere Farben
• elektrisch leitfähige Ausführung
• Beschriftung
• Prägung

Information, toepasbaarheid, levertijd en actuele prijzen zijn opvraagbaar bij TPSC magazijnstellingen

TPSC magazijnstellingen - info@tpscmagazijnstellingen.nl - T. 026-3633688

Deze producten vallen onder de TPSC PRO KLANT condities. Wilt u ook TPSC-PRO-KLANT worden?

www.tpscmagazijnstellingen.nl is onderdeel van Fedo beheer / TPSC - „al sinds 2001 actief“ / van toepassing leveringsvoorwaarden TPSC

Zubehör Sichtlagerkästen Serie VTK und VTK-Regale

Sichtscheiben aus schlagfestem Polycarbonat
Unverlierbar mit dem Kasten verbunden und im Stapel zu öffnen. Schützt vor Staub,
gewährt vollen Einblick und problemlosen Zugriff.

*Sichtscheiben passen im VTR-Regal nicht in die obere Reihe



Sichtscheiben transparent

Breite x Höhe mm	265x215	265x165	265x135	265x105	195x165	195x135	195x105
VE	10 Stück	10 Stück	10 Stück	10 Stück	10 Stück	10 Stück	10 Stück
Best.-Nr.	VTK/SK 600/420	VTK/SK 600/320	VTK/SK 600/270	VTK/SK 600/210	VTK/SK 400/320	VTK/SK 400/270	VTK/SK 400/210

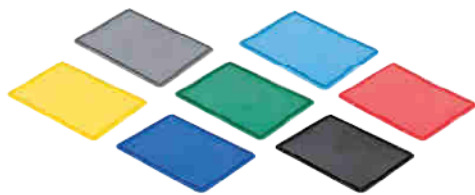

Auflagedeckel in 6 verschiedenen Farben

Länge x Breite mm	600x400	400x300	300x200
VE	4 Stück	4 Stück	4 Stück
Best.-Nr.	VTK/D 600 A	VTK/D 400 A	VTK/D 300 A

Tragegängen

Für besseres Handling.
Leichte Montage durch Anschrauben.



Klappdeckel inkl. Scharniere in 6 verschiedenen Farben

Länge x Breite mm	600x400	400x300	300x200
VE	4 Stück	4 Stück	4 Stück
Best.-Nr.	VTK/D 600 K	VTK/D 400 K	VTK/D 300 K

Tragegängen Kunststoff, Schwarz

Länge mm	260	360
VE	10 Stück	10 Stück
Best.-Nr.	VTK/TS 400	VTK/TS 600



Etiketten, Weiß

bis VTK-Höhe 175 mm ab VTK-Höhe 210 mm

Format mm	210x60	210x74
VE	50 Stück	50 Stück
Best.-Nr.	VTK/E 60	VTK/E 74



Heißprägen Seite 47

Unterteiler, Anthrazit

Stärke mm	5	5	5	5	5	5	10	15
Länge x Höhe mm	1150x40	1150x60	1150x80	1150x100	1150x120	1150x180	1150x120	1150x180
VE	10 Stück	10 Stück	10 Stück	10 Stück	10 Stück	10 Stück	10 Stück	10 Stück
Best.-Nr.	TRK 40-5	TRK 60-5	TRK 80-5	TRK 100-5	TRK 120-5	TRK 180-5	TRK 120-10	TRK 180-15
geeignet ab Höhe	TK: 50	75	120	120	145	210	145	210
geeignet ab Höhe	VTK:		120	175	175	270	175	270

Einsatzkästen Serie TKE

aus PPN, erhältlich in 3 Größen, Farbe Anthrazit.

NEU



Serie TKE aus Polypropylen, entsprechen den Bestimmungen des Lebensmittelgesetzes. Für Serien TK, VTK und DTK Abmessung 600 x 400 mm geeignet. Farbe: Anthrazit grau.

Die Einsatzkästen sind stapelbar, leicht zu händeln, durch angeschrägte Griffbereiche. Sie haben einen Rippenboden, und sind unterteilbar durch Trennwände. Weiteres Zubehör: Staubdeckel, glasklar zum Auflegen und Etiketten zum Aufkleben auf Kästen und/oder Trennwand.

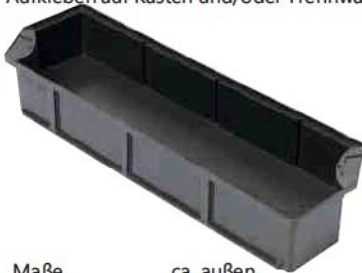

Maße	ca. außen
Länge mm	546
Breite mm	173
Höhe mm	80
VE	4 Stück
Best.-Nr.	TKE 601



Maße	ca. außen
Länge mm	346
Breite mm	273
Höhe mm	80
VE	4 Stück
Best.-Nr.	TKE 602



Maße	ca. außen
Länge mm	273
Breite mm	173
Höhe mm	80
VE	8 Stück
Best.-Nr.	TKE 603

Auflagedeckel

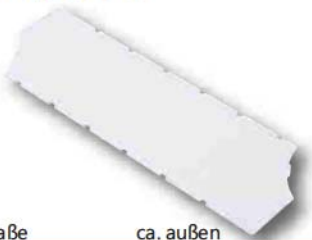

Maße	ca. außen
Länge mm	546
Breite mm	173
Höhe mm	80
VE	4 Stück
Best.-Nr.	TKE/D 601



Maße	ca. außen
Länge mm	346
Breite mm	273
Höhe mm	80
VE	4 Stück
Best.-Nr.	TKE/D 602



Maße	ca. außen
Länge mm	273
Breite mm	173
Höhe mm	80
VE	8 Stück
Best.-Nr.	TKE/D 603

Trennwände



Passend für TKE 601 und 603.
VE 10 Stück
Best.-Nr. **TKE/T 601**



Passend für TKE 602.
VE 10 Stück
Best.-Nr. **TKE/T 602**



VTK-Regal-Deckel
aus verz. Stahlblech
Höhe: 20 mm
Breite: 607 mm
Tiefe: 415 mm
Best.-Nr. **TKR/1D**



VTK-Regal-Deckel
aus verz. Stahlblech
Höhe: 20 mm
Breite: 815 mm
Tiefe: 607 mm
Best.-Nr. **TKR/2D**



VTK-Regal-Deckel
aus verz. Stahlblech
Höhe: 20 mm
Breite: 1215 mm
Tiefe: 607 mm
Best.-Nr. **TKR/3D**



VTK-Regal-Gestell aus Metall
Höhe: 160 mm
Breite: 815 mm
Tiefe: 607 mm
nur für 600 x 400
Best.-Nr. **TKG/2F**



VTK-Regal-Gestell aus Metall
Höhe: 160 mm
Breite: 1215 mm
Tiefe: 607 mm
nur für 600 x 400
Best.-Nr. **TKG/3F**



VTK-Regal-Gestell aus Metall
Höhe: 180 mm
Breite: 815 mm
Tiefe: 607 mm
nur für 600 x 400
Best.-Nr. **TRG/R**



Rollersystem 620 x 420 mm
belastbar bis 250 kg, für die Kästen Serie
2 x VTK 400 oder 1 x VTK 600
Best.-Nr. **RS 1**



Spezial-Roller 810 x 612 mm
belastbar bis 250 kg, zur Aufnahme von
2 Stück der Serie VTK 600
Best.-Nr. **RS 2**

Transport-Stapelkasten-Regale mit TK 600/270-4 oder -5

mit Ständer, Lackierung RAL 7035 und verzinktem Deckel. Füße höhenverstellbar (ca. 1-2 cm), Lenkrollen mit Feststeller.
Kästen nur in Rot, Blau oder Grau. TK-Regal-Gestell belastbar bis ca. 250 kg. Andere Höhen auf Anfrage.
Alle Regale werden ohne Inhalt geliefert.



TK-Regal mit 14 Stück
TK 600/270-4

Höhe: 1960 mm
Breite: 815 mm
Tiefe: 607 mm

Best.-Nr. **TR 14-0**



TK-Regal mit 14 Stück
TK 600/270-5

Höhe: 1960 mm
Breite: 815 mm
Tiefe: 607 mm

Best.-Nr. **TR 14-1**



TK-Regal auf 2 Lenk- und
2 Bockrollen mit 14 Stück
TK 600/270-4

Höhe: 1980 mm
Breite: 815 mm
Tiefe: 607 mm

Best.-Nr. **TR 14-0/R**



TK-Regal mit 21 Stück
TK 600/270-4

Höhe: 1960 mm
Breite: 1215 mm
Tiefe: 607 mm

Best.-Nr. **TR 21-0**



TK-Regal mit 21 Stück
TK 600/270-5

Höhe: 1960 mm
Breite: 1215 mm
Tiefe: 607 mm

Best.-Nr. **TR 21-1**



TK-Regal auf 2 Lenk- und
2 Bockrollen mit 14 Stück
TK 600/270-5

Höhe: 1980 mm
Breite: 815 mm
Tiefe: 607 mm

Best.-Nr. **TR 14-1/R**

⁴⁴ **Informatie, toepasbaarheid, levertijd en actuele prijzen zijn opvraagbaar bij TPSC magazijnstellingen**

TPSC magazijnstellingen - info@tpscmagazijnstellingen.nl - T. 026-3633688

Deze producten vallen onder de TPSC PRO KLANT condities. Wilt u ook TPSC-PRO-KLANT worden?

www.tpscmagazijnstellingen.nl is onderdeel van Fedo beheer / TPSC - „al sinds 2001 actief“ / van toepassing leveringsvoorwaarden TPSC

Transport-Stapelkasten-Regale mit TK 600/320-4 oder -5

mit Ständer, Lackierung RAL 7035 und verzinktem Deckel. FüÙe höhenverstellbar (ca. 1-2 cm), Lenkrollen mit Feststeller.
Kästen nur in Rot, Blau oder Grau. TK-Regal-Gestell belastbar bis ca. 250 kg. Andere Höhen auf Anfrage.
Alle Regale werden ohne Inhalt geliefert.



TK-Regal mit 12 Stück
TK 600/320-4

Höhe: 2060 mm
Breite: 815 mm
Tiefe: 607 mm

Best.-Nr. **TR 12-0**



TK-Regal mit 12 Stück
TK 600/320-5

Höhe: 2040 mm
Breite: 815 mm
Tiefe: 607 mm

Best.-Nr. **TR 12-1**



TK-Regal auf 2 Lenk- und
2 Bockrollen mit 12 Stück
TK 600/320-4

Höhe: 2060 mm
Breite: 815 mm
Tiefe: 607 mm

Best.-Nr. **TR 12-0/R**



TK-Regal mit 18 Stück
TK 600/320-4

Höhe: 2040 mm
Breite: 1215 mm
Tiefe: 607 mm

Best.-Nr. **TR 18-0**



TK-Regal mit 18 Stück
TK 600/320-5

Höhe: 2040 mm
Breite: 1215 mm
Tiefe: 607 mm

Best.-Nr. **TR 18-1**



TK-Regal auf 2 Lenk- und
2 Bockrollen mit 12 Stück
TK 600/320-5

Höhe: 2060 mm
Breite: 815 mm
Tiefe: 607 mm

Best.-Nr. **TR 12-1/R**

Zubehör für Transport-Stapelkästen-Regale

Euro-Transport-Stapelkästen

aus Polypropylen, entsprechen den Bestimmungen des Lebensmittelgesetzes.
Die Kastengrößen sind auf das Palettenmaß 1.200 x 800 mm abgestimmt.
Farben: Rot, Blau und Grau. Maße der Eingrifföffnung ca. 265 x 172 mm.
Ab 500 Stück auch in anderen Farben lieferbar.



Maße	ca. außen	innen
Länge mm	600	551
Breite mm	400	352
Höhe mm	270	255
VE	2 Stück	
Best.-Nr.	TK 600/270-4	



Maße	ca. außen	innen
Länge mm	600	551
Breite mm	400	352
Höhe mm	270	255
VE	2 Stück	
Best.-Nr.	TK 600/270-5	



Maße	ca. außen	innen
Länge mm	600	551
Breite mm	400	352
Höhe mm	320	305
VE	2 Stück	
Best.-Nr.	TK 600/320-4	



Maße	ca. außen	innen
Länge mm	600	551
Breite mm	400	352
Höhe mm	320	305
VE	2 Stück	
Best.-Nr.	TK 600/320-5	



TK-Regal-Deckel
aus verz. Stahlblech

Höhe:	20 mm
Breite:	815 mm
Tiefe:	607 mm
Best.-Nr.	TKR/2D



TK-Regal-Deckel
aus verz. Stahlblech

Höhe:	20 mm
Breite:	1215 mm
Tiefe:	607 mm
Best.-Nr.	TKR/3D



TK-Regal-Gestell aus Metall

Höhe:	160 mm
Breite:	815 mm
Tiefe:	607 mm
Best.-Nr.	TKG/2F



TK-Regal-Gestell aus Metall

Höhe:	160 mm
Breite:	1215 mm
Tiefe:	607 mm
Best.-Nr.	TKG/3F



TK-Regal-Gestell aus Metall

Höhe:	180 mm
Breite:	815 mm
Tiefe:	607 mm
Best.-Nr.	TRG/R

Heißprägen

Individuelles gestalten der Kunststoffkästen

Alle Kästen können, sofern es die Fläche zulässt, mit Buchstaben und Ziffern in 15 mm und 25 mm im Heißprägeverfahren bedruckt werden.
Mit 20 mm hohen Ziffern ist es uns möglich, eine fortlaufende bis zu 6-stellige Nummerierung zu drucken.
Für Ihr eigenes Logo oder Ihre Sonderschrift benötigen wir eine Druckvorlage.
Durch einen Einsatz im Werkzeug können wir, sofern es das Werkzeug zulässt, Ihr Logo, Ihre Sonderschrift im Spritzgussverfahren in den Artikel einbringen.
Preise und Lieferzeiten auf Anfrage.



TK 800



PLK mit erhabener Schrift



VTK 400



TK 600

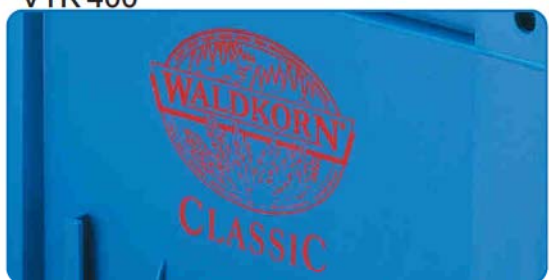

Detail VTK 400



TK 600

LA-KA-PE

Stapelecke für (Holz-)Rahmen

Stapelecken dienen der Stapelung von Paletten auf Holzaufsatzrahmen. Sie bringen enorme Platz- und Frachtersparnis.
Material: PE Brettstärke: max. 22 mm Mehrfach verwendbar VE 20 Stück



Information, toepasbaarheid, levertijd en actuele prijzen zijn opvraagbaar bij TPSC magazijnstellingen

TPSC magazijnstellingen - info@tpscmagazijnstellingen.nl - T. 026-3633688

Deze producten vallen onder de TPSC PRO KLANT condities. Wilt u ook TPSC-PRO-KLANT worden?

www.tpscmagazijnstellingen.nl is onderdeel van Fedo beheer / TPSC - „al sinds 2001 actief“ / van toepassing leveringsvoorwaarden TPSC

Sortimentskästen mit glasklarem Deckel mit losen Einsatzkästen

Material: Gehäuse aus glasklarem Polystyrol, Einsatzkästen aus hochschlagfestem Polystyrol.
Einsätze können leicht entnommen und in verschiedenen Farbvariationen geliefert werden.
Die Abbildungen zeigen nur Farbbeispiele.



Größe 307 x 225 x 50 mm
Inhalt 4 Stück 99 x 99 x 40
4 Stück 49 x 49 x 40
2 Stück 99 x 49 x 40

VE 10 Stück
Best.-Nr. **4.01**



Größe 307 x 225 x 50 mm
Inhalt 6 Stück 99 x 49 x 40
12 Stück 49 x 49 x 40

VE 10 Stück
Best.-Nr. **4.02**



Größe 307 x 225 x 50 mm
Inhalt 24 Stück 49 x 49 x 40

VE 10 Stück
Best.-Nr. **4.03**



Größe 307 x 225 x 50 mm
Inhalt 12 Stück 99 x 49 x 40

VE 10 Stück
Best.-Nr. **4.04**



Größe 307 x 225 x 50 mm
Inhalt 2 Stück 99 x 99 x 40
4 Stück 99 x 49 x 40
8 Stück 49 x 49 x 40

VE 10 Stück
Best.-Nr. **4.05**



Größe 307 x 225 x 50 mm
Inhalt 1 Stück 198 x 99 x 40
16 Stück 49 x 49 x 40

VE 10 Stück
Best.-Nr. **4.06**



Größe 307 x 225 x 50 mm
Inhalt 1 Stück 198 x 99 x 40
4 Stück 99 x 49 x 40
8 Stück 49 x 49 x 40

VE 10 Stück
Best.-Nr. **4.07**



Größe 307 x 225 x 50 mm
Inhalt 1 Stück 198 x 99 x 40
8 Stück 99 x 49 x 40

VE 10 Stück
Best.-Nr. **4.08**



Größe 307 x 225 x 50 mm
Inhalt 1 Stück 198 x 99 x 40
2 Stück 99 x 99 x 40
2 Stück 99 x 49 x 40
4 Stück 49 x 49 x 40

VE 10 Stück
Best.-Nr. **4.09**



Größe 307 x 225 x 50 mm
Inhalt 2 Stück 198 x 99 x 40
2 Stück 99 x 99 x 40

VE 10 Stück
Best.-Nr. **4.10**



Größe 307 x 225 x 50 mm
Inhalt 3 Stück 198 x 99 x 40

VE 10 Stück
Best.-Nr. **4.11**



Größe 307 x 225 x 50 mm
zur individuellen Bestückung
siehe Einsatzkästen Seite 50,
Serie E40/1 bis 4.

VE 10 Stück
Best.-Nr. **4.00**

Sortimentskasten mit klarem Deckel mit festen Unterteilungen oder losen Einsatzkästen

NEU

Material: Bei Artikel 6.01 und 6.02: Unterteil rot oder blau aus Polypropylen, Deckel aus klarem Polypropylen. Bei Artikel 8.00 bis 8.06 Gehäuse aus klarem Polypropylen, Einsatzkästen aus hochschlagfestem Polystyrol. Einsätze (bei 8.01-8.06) können leicht entnommen, und in verschiedenen Farbvariationen geliefert werden. Die Abbildungen zeigen nur Farbbeispiele.



Größe 220 x 182 x 49 mm
mit **festen** Fächern. 5 Fächer à 38x97mm
und ein Fach 50x199mm.

VE 10 Stück
Best.-Nr. **6.01**



Größe 220 x 182 x 49 mm
mit **festen** Fächern. 10 Fächer à 38x73 mm.

VE 10 Stück
Best.-Nr. **6.02**

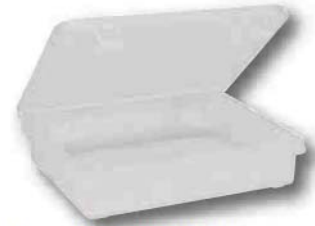

Größe 220 x 182 x 49 mm
zur individuellen Bestückung.
Siehe Einsatzkästen Seite 50,
Serie E40/1 bis 4

VE 10 Stück
Best.-Nr. **8.00**



Größe 220 x 182 x 49 mm
Inhalt 12 Stück 49 x 49 x 40

VE 10 Stück
Best.-Nr. **8.01**



Größe 220 x 182 x 49 mm
Inhalt 1 Stück 99 x 99 x 40
2 Stück 99 x 49 x 40
4 Stück 49 x 49 x 40

VE 10 Stück
Best.-Nr. **8.02**



Größe 220 x 182 x 49 mm
Inhalt 6 Stück 99 x 49 x 40

VE 10 Stück
Best.-Nr. **8.03**



Größe 220 x 182 x 49 mm
Inhalt 3 Stück 99 x 49 x 40
6 Stück 49 x 49 x 40

VE 10 Stück
Best.-Nr. **8.04**



Größe 220 x 182 x 49 mm
Inhalt 2 Stück 99 x 99 x 40
4 Stück 49 x 49 x 40

VE 10 Stück
Best.-Nr. **8.05**



Größe 220 x 182 x 49 mm
Inhalt 2 Stück 99 x 49 x 40
8 Stück 49 x 49 x 40

VE 10 Stück
Best.-Nr. **8.06**



Einsatzkästen

Material: Einsatzkästen aus hochschlagfestem Polystyrol.
 Deckel: aus glasklarem Polystyrol, VE = 50 Stück
 z. B. für Schubladen und Schränke sowie Sortimentskästen (Seite 48, 49)



Best.-Nr. **E 40/2 D**



Best.-Nr. **E 40/3 D**



Best.-Nr. **E 40/4 D**



Maße
 Länge: 198 mm
 Breite: 99 mm
 Höhe: 40 mm
 VE 25 Stück

Best.-Nr. **E 40/1**



Maße
 Länge: 99 mm
 Breite: 99 mm
 Höhe: 40 mm
 VE 25 Stück

Best.-Nr. **E 40/2**



Maße
 Länge: 99 mm
 Breite: 49 mm
 Höhe: 40 mm
 VE 25 Stück

Best.-Nr. **E 40/3**



Maße
 Länge: 49 mm
 Breite: 49 mm
 Höhe: 40 mm
 VE 25 Stück

Best.-Nr. **E 40/4**



Maße
 Länge: 106 mm
 Breite: 80 mm
 Höhe: 54 mm
 VE 25 Stück

Best.-Nr. **E 54/1**



Maße
 Länge: 80 mm
 Breite: 53 mm
 Höhe: 54 mm
 VE 25 Stück

Best.-Nr. **E 54/2**



Maße
 Länge: 53 mm
 Breite: 40 mm
 Höhe: 54 mm
 VE 25 Stück

Best.-Nr. **E 54/3**



Maße
 Länge: 160 mm
 Breite: 106 mm
 Höhe: 54 mm
 VE 25 Stück

Best.-Nr. **E 54/4**



Maße
 Länge: 54 mm
 Breite: 54 mm
 Höhe: 63 mm
 VE 25 Stück

Best.-Nr. **E 63/1**



Maße
 Länge: 108 mm
 Breite: 54 mm
 Höhe: 63 mm
 VE 25 Stück

Best.-Nr. **E 63/2**



Maße
 Länge: 108 mm
 Breite: 108 mm
 Höhe: 63 mm
 VE 25 Stück

Best.-Nr. **E 63/3**



Maße
 Länge: 162 mm
 Breite: 108 mm
 Höhe: 63 mm
 VE 25 Stück

Best.-Nr. **E 63/4**

Die nachstehenden Artikel sind nur in den abgebildeten Farben lieferbar, ab 1000 Stück auch in anderen Farben.

Farbe



Maße
 Länge: 108 mm
 Breite: 49 mm
 Höhe: 63 mm
 Farbe: Grau
 VE 25 Stück

Best.-Nr. **E 63/5**

Farbe



Maße
 Länge: 216 mm
 Breite: 108 mm
 Höhe: 63 mm
 Farbe: Grau
 VE 25 Stück

Best.-Nr. **E 63/6**



Inhalt: E 54/4

Einsatzkästen

Material: Einsatzkästen aus hochschlagfestem Polystyrol.
 Deckel: aus glasklarem Polystyrol, VE = 50 Stück.
 Einsatzkästen für Schubladen und Schränke sowie Transportkästen.

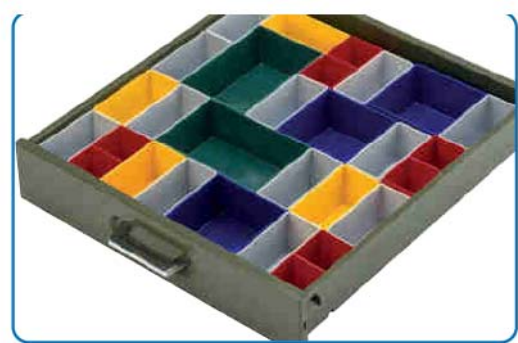

Best.-Nr. **E 70/1 D**



Best.-Nr. **E 70/2 D**

Farben E 70, E 90 und ET:



Maße
 Länge: 74 mm
 Breite: 74 mm
 Höhe: 70 mm
 VE: 50 Stück
 Best.-Nr. **E 70/1**



Maße
 Länge: 49 mm
 Breite: 49 mm
 Höhe: 70 mm
 VE: 50 Stück
 Best.-Nr. **E 70/2**



Best.-Nr. **E 90/2 D**



Best.-Nr. **E 90/3 D**



Maße
 Länge: 198 mm
 Breite: 99 mm
 Höhe: 90 mm
 VE: 25 Stück
 Best.-Nr. **E 90/1**



Maße
 Länge: 99 mm
 Breite: 99 mm
 Höhe: 90 mm
 VE: 25 Stück
 Best.-Nr. **E 90/2**



Maße
 Länge: 99 mm
 Breite: 49 mm
 Höhe: 90 mm
 VE: 25 Stück
 Best.-Nr. **E 90/3**



passend für
 TK 600/145

Maße
 Länge: 94 mm
 Breite: 73 mm
 Höhe: 122 mm
 VE: 30 Stück
 Best.-Nr. **ET 1**



passend für
 TK 400/145 und
 TK 300/145

Maße
 Länge: 86 mm
 Breite: 73 mm
 Höhe: 120 mm
 VE: 15 Stück
 Best.-Nr. **ET 2**



Nachfolgende Artikel nur in der abgebildeten Farbe lieferbar, anderen Farben auf Anfrage.



Maße
 Länge: 130 mm
 Breite: 115 mm
 Höhe: 50 mm
 Farbe: Resedagrün
 VE: 25 Stück
 Best.-Nr. **E 50/1**



Maße
 Länge: 58 mm
 Breite: 29 mm
 Höhe: 30 mm
 Farbe: Rot
 VE: 25 Stück
 Best.-Nr. **E 30/1**



Maße
 Länge: 108 mm
 Breite: 54 mm
 Höhe: 31 mm
 Farbe: Gelb
 VE: 25 Stück
 Best.-Nr. **E 31/2**

Information, toepasbaarheid, levertijd en actuele prijzen zijn opvraagbaar bij TPSC magazijnstellingen

TPSC magazijnstellingen - info@tpscmagazijnstellingen.nl - T. 026-3633688

Deze producten vallen onder de TPSC PRO KLANT condities. Wilt u ook TPSC-PRO-KLANT worden?

www.tpscmagazijnstellingen.nl is onderdeel van Fedo beheer / TPSC - „al sinds 2001 actief“ / van toepassing leveringsvoorwaarden TPSC

Kunststoff-Sichtlagerkästen aus leitfähigem Polypropylen

Serie PLKL, stapelbar, aus hochwertigem leitfähigem Polypropylen.
Alle Kästen können mit einschiebbaren Etiketten versehen werden. Farbe: Schwarz.



Maße	ca. außen	innen
Länge mm	500/465	432
Breite mm	315	273
Höhe mm	200	185
VE	8 Stück	
Best.-Nr.	PLKL 1	



Maße	ca. außen	innen
Länge mm	500/465	432
Breite mm	315	273
Höhe mm	150	135
VE	10 Stück	
Best.-Nr.	PLKL 1c	



Maße	ca. außen	innen
Länge mm	330/297	280
Breite mm	213	179
Höhe mm	200	185
VE	10 Stück	
Best.-Nr.	PLKL 2a	



Maße	ca. außen	innen
Länge mm	330/301	280
Breite mm	213	179
Höhe mm	150	137
VE	10 Stück	
Best.-Nr.	PLKL 2	



Maße	ca. außen	innen
Länge mm	290/265	254
Breite mm	150	122
Höhe mm	125	113
VE	25 Stück	
Best.-Nr.	PLKL 3a	



Maße	ca. außen	innen
Länge mm	230/205	194
Breite mm	150	122
Höhe mm	125	113
VE	25 Stück	
Best.-Nr.	PLKL 3	



Maße	ca. außen	innen
Länge mm	164/150	135
Breite mm	105	85
Höhe mm	75	62
VE	25 Stück	
Best.-Nr.	PLKL 4	



Maße	ca. außen	innen
Länge mm	89/76	70
Breite mm	102	87
Höhe mm	50	43
VE	50 Stück	
Best.-Nr.	PLKL 5	

Kunststoff-Sichtlagerkästen mit Aufhängung für Wandleisten oder Lochplatten, siehe ab Seite 78.



Maße	ca. außen	innen
Länge mm	230/205	194
Breite mm	150	122
Höhe mm	125	113
VE	25 Stück	
Best.-Nr.	PLKL 3 SP	



Maße	ca. außen	innen
Länge mm	164/150	135
Breite mm	105	85
Höhe mm	75	62
VE	25 Stück	
Best.-Nr.	PLKL 4 SP	



Maße	ca. außen	innen
Länge mm	89/76	70
Breite mm	102	87
Höhe mm	50	43
VE	50 Stück	
Best.-Nr.	PLKL 5 SP	

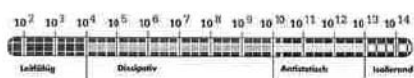

Sichern Sie Ihre elektronischen Bauteile vor Zerstörung und elektrostatischer Aufladung durch unsere leitfähigen Produkte. Die permanente elektrische Leitfähigkeit liegt unterhalb von 10⁶ Ohm.



Kleinteileboxen und Zubehör

NEU

aus leitfähigem Polypropylen

Kleinteileboxen aus leitfähigem Polypropylen, **stapelbar**, besonders geeignet zur Lagerung und zum Transport von Elektronikbauteilen. Mit Auszugssperre lieferbar. Farbe: Schwarz.
Alle VKB 600 inklusiv einer Trennwand, alle VKB 300 bis 500 werden ohne Trennwände geliefert, Etiketten siehe Preisliste.



Maße	ca. außen	innen
Länge mm	600	555
Breite mm	186	167
Höhe mm	83	79
VE	8	

Best.-Nr. **VKBL 600/186**



Maße	ca. außen	innen
Länge mm	600	555
Breite mm	152	132
Höhe mm	83	79
VE	10	

Best.-Nr. **VKBL 600/152**



Maße	ca. außen	innen
Länge mm	600	555
Breite mm	93	74
Höhe mm	83	79
VE	16	

Best.-Nr. **VKBL 600/93**



Maße	ca. außen	innen
Länge mm	500	454
Breite mm	186	167
Höhe mm	83	79
VE	8	

Best.-Nr. **VKBL 500/186** X



Maße	ca. außen	innen
Länge mm	500	454
Breite mm	152	132
Höhe mm	83	79
VE	10	

Best.-Nr. **VKBL 500/152**



Maße	ca. außen	innen
Länge mm	500	454
Breite mm	93	74
Höhe mm	83	79
VE	16	

Best.-Nr. **VKBL 500/93**



Maße	ca. außen	innen
Länge mm	400	355
Breite mm	186	167
Höhe mm	83	79
VE	8	

Best.-Nr. **VKBL 400/186** X



Maße	ca. außen	innen
Länge mm	400	355
Breite mm	152	132
Höhe mm	83	79
VE	10	

Best.-Nr. **VKBL 400/152** X



Maße	ca. außen	innen
Länge mm	400	355
Breite mm	93	74
Höhe mm	83	79
VE	16	

Best.-Nr. **VKBL 400/93** X



Maße	ca. außen	innen
Länge mm	300	255
Breite mm	186	167
Höhe mm	83	79
VE	8	

Best.-Nr. **VKBL 300/186** X



Maße	ca. außen	innen
Länge mm	300	255
Breite mm	152	132
Höhe mm	120	79
VE	10	

Best.-Nr. **VKBL 300/152** X



Maße	ca. außen	innen
Länge mm	300	255
Breite mm	93	74
Höhe mm	83	79
VE	16	

Best.-Nr. **VKBL 300/93** X

Trennwände und Auszugssperre

Material Polystyrol. Farbe: Transparent



VE	25 Stück	25 Stück	25 Stück	25 Stück	25 Stück	25 Stück
Best.-Nr.	VKBL/T 186	VKBL/TR 186	VKBL/T 152	VKBL/TR 152	VKBL/T 93	VKBL/TR 93
	für VKBL-Breite 186	mit Rahmen	für VKBL-Breite 152	mit Rahmen	für VKBL-Breite 93	mit Rahmen

Farbe: Anthrazit
Auszugssperre passend für alle Regalkästen dieser Seite.
VE 25 Stück

Best.-Nr. **Auszugssperre**

Alle Kästen dieser Seite mit X in der Bestellnummer: Lieferbar ab Januar 2015!

Informatie, toepasbaarheid, levertijd en actuele prijzen zijn opvraagbaar bij TPSC magazijnstellingen

TPSC magazijnstellingen - info@tpscmagazijnstellingen.nl - T. 026-3633688

Deze producten vallen onder de TPSC PRO KLANT condities. Wilt u ook TPSC-PRO-KLANT worden?

www.tpscmagazijnstellingen.nl is onderdeel van Fedo beheer / TPSC - „al sinds 2001 actief“ / van toepassing leveringsvoorwaarden TPSC

Transport-Stapelkästen

leitfähig, aus Polypropylen, Schwarz



Leitfähige Transport-Stapelkästen besonders geeignet zur Lagerung und Transport von Elektronikbauteilen.
Farbe: Schwarz. Andere Größen auf Anfrage.



Maße	ca. außen	innen
Länge mm	600	551
Breite mm	400	352
Höhe mm	210	200
VE	2	
Best.-Nr.	TKL 600/210-0	



Maße	ca. außen	innen
Länge mm	600	551
Breite mm	400	352
Höhe mm	175	165
VE	2	
Best.-Nr.	TKL 600/175-0	



Maße	ca. außen	innen
Länge mm	600	551
Breite mm	400	352
Höhe mm	145	133
VE	2	
Best.-Nr.	TKL 600/145-0	



Maße	ca. außen	innen
Länge mm	600	551
Breite mm	400	352
Höhe mm	120	110
VE	2	
Best.-Nr.	TKL 600/120-0	



Maße	ca. außen	innen
Länge mm	600	551
Breite mm	400	352
Höhe mm	75	65
VE	2	
Best.-Nr.	TKL 600/75-0	



Maße	ca. außen	innen
Länge mm	600	551
Breite mm	400	352
Höhe mm	50	40
VE	2	
Best.-Nr.	TKL 600/50-0	



Maße	ca. außen	innen
Länge mm	400	356
Breite mm	300	255
Höhe mm	210	200
VE	4	
Best.-Nr.	TKL 400/210-0	



Maße	ca. außen	innen
Länge mm	400	356
Breite mm	300	255
Höhe mm	175	165
VE	4	
Best.-Nr.	TKL 400/175-0	



Maße	ca. außen	innen
Länge mm	400	356
Breite mm	300	255
Höhe mm	145	133
VE	4	
Best.-Nr.	TKL 400/145-0	



Maße	ca. außen	innen
Länge mm	400	356
Breite mm	300	255
Höhe mm	120	110
VE	4	
Best.-Nr.	TKL 400/120-0	



Maße	ca. außen	innen
Länge mm	400	356
Breite mm	300	255
Höhe mm	120	110
VE	4	
Best.-Nr.	TKL 400/75-0	



Maße	ca. außen	innen
Länge mm	400	356
Breite mm	300	255
Höhe mm	120	110
VE	4	
Best.-Nr.	TKL 400/50-0	



Maße	ca. außen	innen
Länge mm	300	252
Breite mm	200	152
Höhe mm	145	133
VE	8	
Best.-Nr.	TKL 300/145-0	



Maße	ca. außen	innen
Länge mm	300	255
Breite mm	200	157
Höhe mm	75	65
VE	35	
Best.-Nr.	TKL 300/75-0	



Maße	ca. außen	innen
Länge mm	200	155
Breite mm	100	57
Höhe mm	120	110
VE	16	
Best.-Nr.	TKL 200/120-0	

Deckel für Transport-Stapelkästen aus Polypropylen, Schwarz

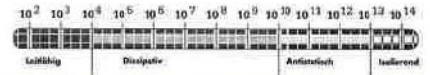

Sichern Sie Ihre elektronischen Bauteile vor Zerstörung und elektrostatischer Aufladung durch unsere leitfähigen Produkte. Die permanente elektrische Leitfähigkeit liegt unterhalb von 10^6 Ohm.



Verschlussdeckel
Schwarz, passend für Serie TK 600
VE 4 Stück
Best.-Nr. **TKL/D 600**



Verschlussdeckel
Schwarz, passend für Serie TK 400
VE 4 Stück
Best.-Nr. **TKL/D 400**



Verschlussdeckel
Schwarz, passend für Serie TK 300
VE 4 Stück
Best.-Nr. **TKL/D 300**



Verschlussdeckel
Schwarz, passend für Serie TK 200
VE 8 Stück
Best.-Nr. **TKL/D 200**



Auflagedeckel
Schwarz, passend für Serie TK 600
VE 4 Stück
Best.-Nr. **TKL/D 600 A**



Auflagedeckel
Schwarz, passend für Serie TK 400
VE 4 Stück
Best.-Nr. **TKL/D 400 A**



Auflagedeckel
Schwarz, passend für Serie TK 300
VE 4 Stück
Best.-Nr. **TKL/D 300 A**



Auflagedeckel
Schwarz, passend für Serie TK 200
VE 1 Stück
Best.-Nr. **TKL/D 200 A**

Schwerlast-Transport-Stapelkästen leitfähig, aus Polypropylen, Schwarz

Leitfähige Transport-Stapelkästen besonders geeignet zur Lagerung und Transport von Elektronikbauteilen.
Farbe: Schwarz. Deckel und andere Größen auf Anfrage.



Maße	ca. außen	innen
Länge mm	600	551
Breite mm	400	352
Höhe mm	210	200
VE	2	

Best.-Nr. **VTKL 600/210-0**



Maße	ca. außen	innen
Länge mm	600	551
Breite mm	400	352
Höhe mm	175	165
VE	2	

Best.-Nr. **VTKL 600/175-0**



Maße	ca. außen	innen
Länge mm	600	551
Breite mm	400	352
Höhe mm	145	135
VE	2	

Best.-Nr. **VTKL600/145-0**



Maße	ca. außen	innen
Länge mm	600	551
Breite mm	400	352
Höhe mm	120	110
VE	2	

Best.-Nr. **VTKL 600/120-0**



Maße	ca. außen	innen
Länge mm	400	356
Breite mm	300	255
Höhe mm	210	200
VE	4	

Best.-Nr. **VTKL 400/210-0**



Maße	ca. außen	innen
Länge mm	400	356
Breite mm	300	255
Höhe mm	175	165
VE	4	

Best.-Nr. **VTKL 400/175-0**



Maße	ca. außen	innen
Länge mm	400	356
Breite mm	300	255
Höhe mm	145	135
VE	4	

Best.-Nr. **VTKL 400/145-0**



Maße	ca. außen	innen
Länge mm	400	356
Breite mm	300	255
Höhe mm	120	110
VE	4	

Best.-Nr. **VTKL 400/120-0**



Maße	ca. außen	innen
Länge mm	300	255
Breite mm	200	157
Höhe mm	120	100
VE	8	

Best.-Nr. **VTKL 300/120-0**

Mehrzweck-Rollwagen

Aus Polyethylen und eloxierten Aluminiumrohren

Die Mehrzweck Rollwagen bestehen aus 2 oder 3 Etagen. Je nach Ausführung haben die Rollwagen als Etage eine 70 mm tiefe Wanne oder eine Ablage mit 30 mm Rand. Die Wagen rollen auf 4 Lenkrollen Ø 125 mm. Zwei Lenkrollen haben einen Feststeller. Die oberste Etage hat einen schwarz eloxierten Bügelgriff. Die Nutzfläche je Etage beträgt 604 mm x 404 mm. Ideal zu bestücken mit unseren Transportkästen der Serie „TK“ (Seite 24) , „VTK“ (Seite 34) oder „DTK“ (Seite 20). Tragfähigkeit 125 kg. Lieferung erfolgt zerlegt; leichte Montage.



Maße	ca. außen	Wanne	Ablage
Länge mm	713	oben	
Breite mm	535	Mitte	
Höhe mm	1059	unten	
VE	1 Stück		
Best.-Nr.	MZW 1		



Maße	ca. außen	Wanne	Ablage
Länge mm	713		oben
Breite mm	535		Mitte
Höhe mm	1019		unten
VE	1 Stück		
Best.-Nr.	MZW 2		



Maße	ca. außen	Wanne	Ablage
Länge mm	713	oben	
Breite mm	535		
Höhe mm	953	unten	
VE	1 Stück		
Best.-Nr.	MZW 3		



Maße	ca. außen	Wanne	Ablage
Länge mm	713		oben
Breite mm	535		
Höhe mm	913		unten
VE	1 Stück		
Best.-Nr.	MZW 4		

Lieferung ohne Kästen

Information, toepasbaarheid, levertijd en actuele prijzen zijn opvraagbaar bij TPSC magazijnstellingen

TPSC magazijnstellingen - info@tpscmagazijnstellingen.nl - T. 026-3633688

Deze producten vallen onder de TPSC PRO KLANT condities. Wilt u ook TPSC-PRO-KLANT worden?

www.tpscmagazijnstellingen.nl is onderdeel van Fedo beheer / TPSC - „al sinds 2001 actief“ / van toepassing leveringsvoorwaarden TPSC

Mehrzweck-Rollwagen

Aus Polyethylen und eloxierten Aluminiumrohren



Maße	ca. außen	Wanne	Ablage
Länge mm	713		oben
Breite mm	535	Mitte	
Höhe mm	1059	unten	
VE	1 Stück		
Best.-Nr.	MZW 5		



Maße	ca. außen	Wanne	Ablage
Länge mm	713	oben	
Breite mm	535		Mitte
Höhe mm	1019		unten
VE	1 Stück		
Best.-Nr.	MZW 6		

RS 1 mit Rädern Ø 100 mm. RS 1 und MZW-Wanne mit zwei Lenk- und Bockrollen.



Maße	ca. außen	Wanne	Ablage
Länge mm	713	oben	
Breite mm	535		
Höhe mm	953		unten
VE	1 Stück		
Best.-Nr.	MZW 7		



Maße	ca. außen	innen
Länge mm	620	604
Breite mm	420	404
Höhe mm	206	30
VE	1	
Best.-Nr.	RS 1	



Maße	ca. außen	innen
Länge mm	640	604
Breite mm	440	404
Höhe mm	246	70
VE	1	
Best.-Nr.	MZW Wanne	

Lieferung ohne Kästen

Information, toepasbaarheid, levertijd en actuele prijzen zijn opvraagbaar bij TPSC magazijnstellingen

TPSC magazijnstellingen - info@tpscmagazijnstellingen.nl - T. 026-3633688

Deze producten vallen onder de TPSC PRO KLANT condities. Wilt u ook TPSC-PRO-KLANT worden?

www.tpscmagazijnstellingen.nl is onderdeel van Fedo beheer / TPSC - „al sinds 2001 actief“ / van toepassing leveringsvoorwaarden TPSC

Vario-Selbstbauregale, einseitig

Lackierung: RAL 6011 oder RAL 9011

Wandbefestigung erforderlich.

Rücken an Rücken lassen sie sich leicht zu einem doppelseitigen Regal verschrauben.

In 6 verschiedenen Höhen. Die Regale werden einseitig mit Sichtlagerkästen der Serie PLK in verschiedenen Größen ausgerüstet. Damit ergeben sich für die Lagerhaltung zahlreiche Organisationsmöglichkeiten, die durch eine farbliche Gruppierung von Sichtlagerkästen als optische Hilfe noch unterstützt werden können. Dies wirkt sich besonders produktiv in Kleinteilelagern, Ersatzteillagern und an Montageplätzen aus.

Die Kästen lassen sich zum Auswechseln und Nachfüllen leicht aus der Halterung nehmen. Die 40 Regale (Tiefe 250–500 mm) sind in verschiedenen Höhen nach praxisnahen Bedürfnissen ausgerüstet. Aus Frachtgründen werden die Vario-Selbstbauregale unmontiert geliefert.

Sollten Sie eine andere Bestückung der Vario-Selbstbauregale wünschen, erbitten wir Ihre Anfrage.

Der große Vorteil dieses Regaltyps: Die Regale lassen sich mit der Kastengröße PLK 1, PLK 1C und PLK 2a (siehe Seite 4) bestücken.



Höhe: 765 mm
Breite: 1000 mm
45 Kästen
PLK 4

Best.-Nr. **V 6 A**



Höhe: 765 mm
Breite: 1000 mm
27 Kästen
12 Kästen
PLK 4
PLK 3

Best.-Nr. **V 6 B**



Höhe: 765 mm
Breite: 1000 mm
27 Kästen
6 Kästen
6 Kästen
PLK 4
PLK 3
PLK 3a

Best.-Nr. **V 6 C**



Höhe: 765 mm
Breite: 1000 mm
24 Kästen
PLK 3

Best.-Nr. **V 6 D**



Höhe: 765 mm
Breite: 1000 mm
24 Kästen
PLK 3a

Best.-Nr. **V 6 E**



Höhe: 1000 mm
Breite: 1000 mm
72 Kästen
PLK 4

Best.-Nr. **V 8 A**

Vario-Selbstbauregale, einseitig

Lackierung: RAL 6011 oder RAL 9011



Höhe: 1000 mm
Breite: 1000 mm
45 Kästen PLK 4
12 Kästen PLK 3

Best.-Nr. **V 8 B**



Höhe: 1000 mm
Breite: 1000 mm
45 Kästen PLK 4
6 Kästen PLK 3
6 Kästen PLK 3a

Best.-Nr. **V 8 C**



Höhe: 1000 mm
Breite: 1000 mm
30 Kästen PLK 3

Best.-Nr. **V 8 D**



Höhe: 1000 mm
Breite: 1000 mm
18 Kästen PLK 3
12 Kästen PLK 3a

Best.-Nr. **V 8 E**

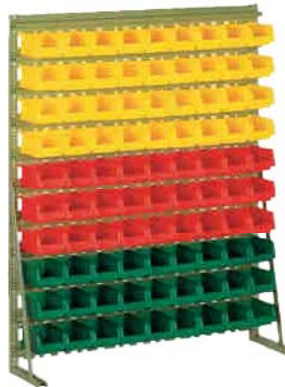

Höhe: 1240 mm
Breite: 1000 mm
90 Kästen PLK 4

Best.-Nr. **V 10 A**



Höhe: 1240 mm
Breite: 1000 mm
36 Kästen PLK 4
24 Kästen PLK 3

Best.-Nr. **V 10 B**



Höhe: 1240 mm
Breite: 1000 mm
36 Kästen PLK 4
12 Kästen PLK 3
12 Kästen PLK 3a

Best.-Nr. **V 10 C**

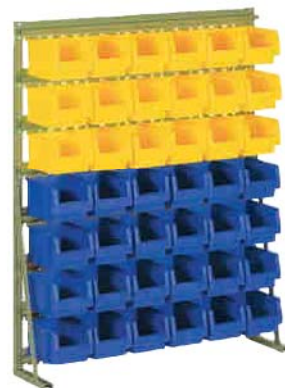

Höhe: 1240 mm
Breite: 1000 mm
42 Kästen PLK 3

Best.-Nr. **V 10 D**

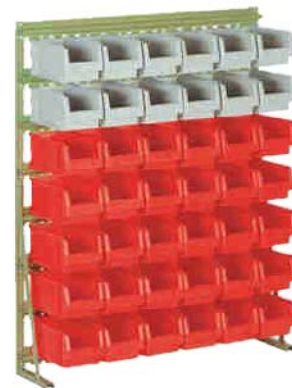

Höhe: 1240 mm
Breite: 1000 mm
42 Kästen PLK 3a

Best.-Nr. **V 10 E**

Vario-Selbstbauregale, einseitig

Lackierung: RAL 6011 oder RAL 9011



Höhe: 1240 mm
Breite: 1000 mm
36 Kästen PLK 4
12 Kästen PLK 3
6 Kästen PLK 3a
4 Kästen PLK 2

Best.-Nr. **V 10 F**



Höhe: 1240 mm
Breite: 1000 mm
36 Kästen PLK 4
18 Kästen PLK 3
3 Kästen PLK 1c

Best.-Nr. **V 10 G**

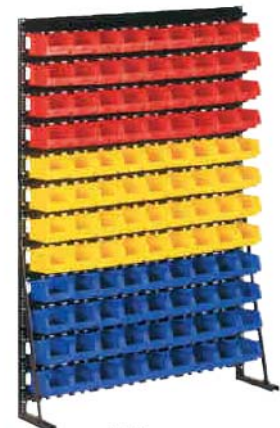

Höhe: 1475 mm
Breite: 1000 mm
108 Kästen PLK 4

Best.-Nr. **V 12 A**

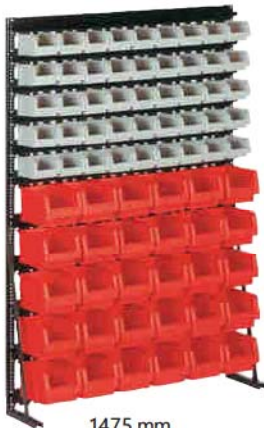

Höhe: 1475 mm
Breite: 1000 mm
45 Kästen PLK 4
30 Kästen PLK 3

Best.-Nr. **V 12 B**



Höhe: 1475 mm
Breite: 1000 mm
45 Kästen PLK 4
18 Kästen PLK 3
12 Kästen PLK 3a

Best.-Nr. **V 12 C**

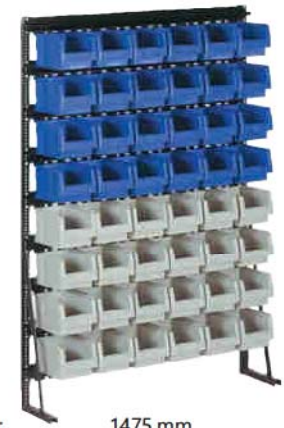

Höhe: 1475 mm
Breite: 1000 mm
48 Kästen PLK 3

Best.-Nr. **V 12 D**



Höhe: 1475 mm
Breite: 1000 mm
48 Kästen PLK 3a

Best.-Nr. **V 12 E**

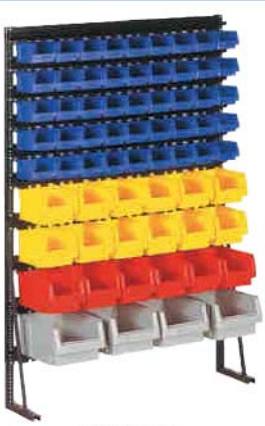

Höhe: 1475 mm
Breite: 1000 mm
45 Kästen PLK 4
12 Kästen PLK 3
6 Kästen PLK 3a
4 Kästen PLK 2

Best.-Nr. **V 12 F**



Höhe: 1475 mm
Breite: 1000 mm
18 Kästen PLK 4
12 Kästen PLK 3
6 Kästen PLK 3a
4 Kästen PLK 2a
4 Kästen PLK 2
3 Kästen PLK 1

Best.-Nr. **V 12 K**

Vario-Selbstbauregale, einseitig

Lackierung: RAL 6011 oder RAL 9011

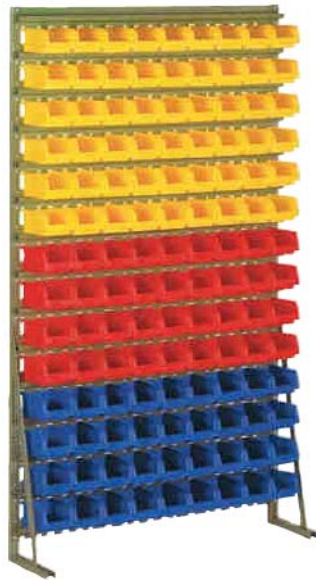

Höhe: 1715 mm
Breite: 1000 mm
126 Kästen PLK 4

Best.-Nr. **V 14 A**

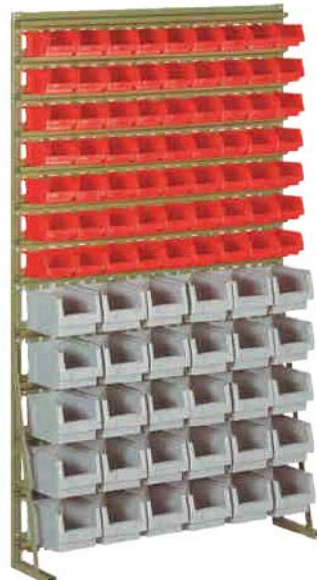

Höhe: 1715 mm
Breite: 1000 mm
63 Kästen PLK 4
30 Kästen PLK 3

Best.-Nr. **V 14 B**

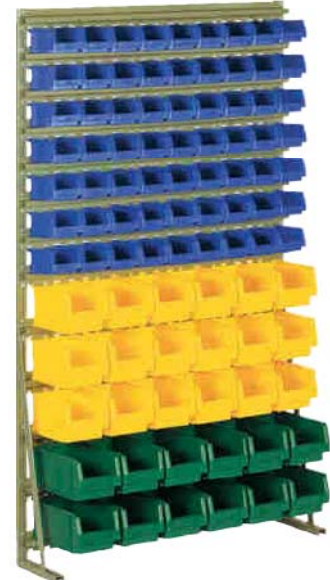

Höhe: 1715 mm
Breite: 1000 mm
63 Kästen PLK 4
18 Kästen PLK 3
12 Kästen PLK 3a

Best.-Nr. **V 14 C**

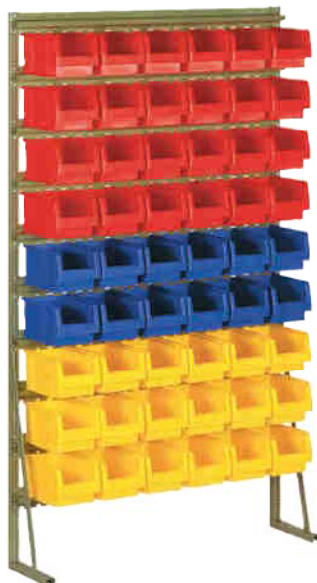

Höhe: 1715 mm
Breite: 1000 mm
54 Kästen PLK 3

Best.-Nr. **V 14 D**

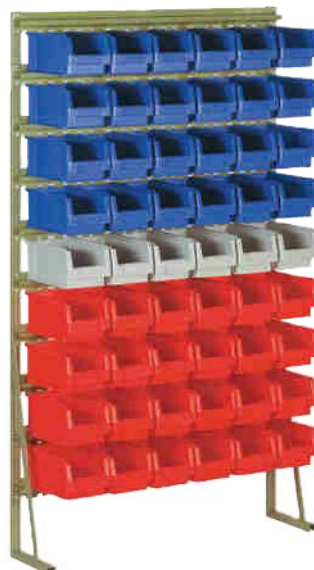

Höhe: 1715 mm
Breite: 1000 mm
54 Kästen PLK 3a

Best.-Nr. **V 14 E**



Höhe: 1715 mm
Breite: 1000 mm
54 Kästen PLK 4
12 Kästen PLK 3
12 Kästen PLK 3a
4 Kästen PLK 2

Best.-Nr. **V 14 F**

Informatie, toepasbaarheid, levertijd en actuele prijzen zijn opvraagbaar bij TPSC magazijnstellingen

TPSC magazijnstellingen - info@tpscmagazijnstellingen.nl - T. 026-3633688

Deze producten vallen onder de TPSC PRO KLANT condities. Wilt u ook TPSC-PRO-KLANT worden?

www.tpscmagazijnstellingen.nl is onderdeel van Fedo beheer / TPSC - „al sinds 2001 actief“ / van toepassing leveringsvoorwaarden TPSC

Vario-Selbstbauregale, einseitig

Lackierung: RAL 6011 oder RAL 9011



Höhe: 1715 mm
 Breite: 1000 mm
 27 Kästen PLK 4
 24 Kästen PLK 3
 8 Kästen PLK 2
 3 Kästen PLK 1

Best.-Nr. **V 14 G**



Höhe: 1715 mm
 Breite: 1000 mm
 30 Kästen PLK 3
 8 Kästen PLK 2
 4 Kästen PLK 2a
 3 Kästen PLK 1c

Best.-Nr. **V 14 H**

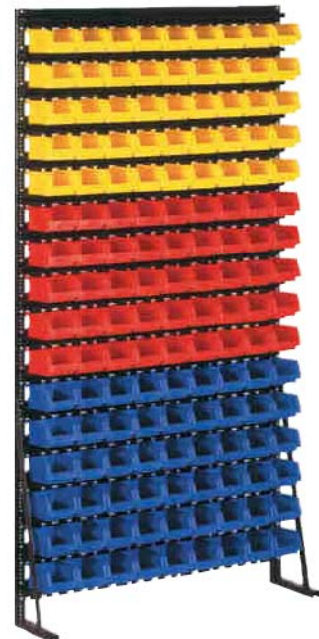

Höhe: 1950 mm
 Breite: 1000 mm
 144 Kästen PLK 4

Best.-Nr. **V 15 A**

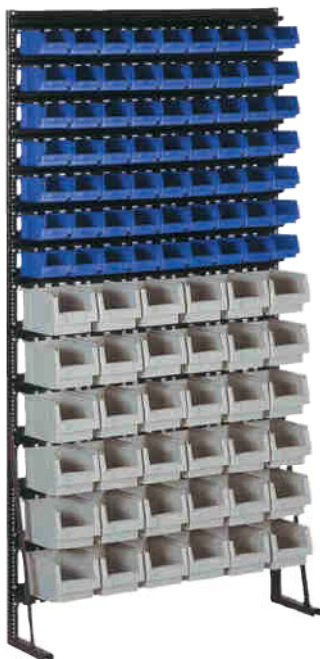

Höhe: 1950 mm
 Breite: 1000 mm
 63 Kästen PLK 4
 36 Kästen PLK 3

Best.-Nr. **V 15 B**

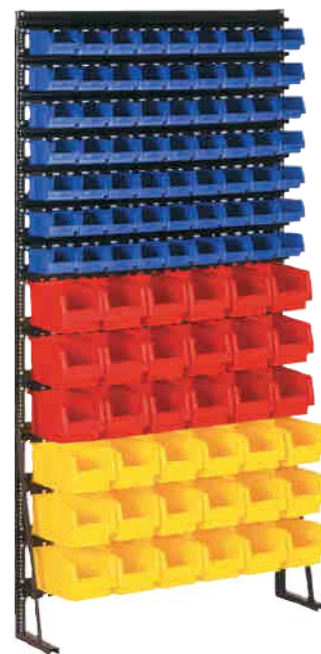

Höhe: 1950 mm
 Breite: 1000 mm
 63 Kästen PLK 4
 18 Kästen PLK 3
 18 Kästen PLK 3a

Best.-Nr. **V 15 C**

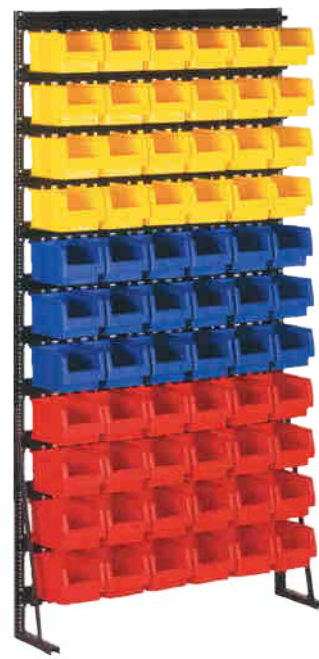

Höhe: 1950 mm
 Breite: 1000 mm
 66 Kästen PLK 3

Best.-Nr. **V 15 D**

Informatie, toepasbaarheid, levertijd en actuele prijzen zijn opvraagbaar bij TPSC magazijnstellingen

TPSC magazijnstellingen - info@tpscmagazijnstellingen.nl - T. 026-3633688

Deze producten vallen onder de TPSC PRO KLANT condities. Wilt u ook TPSC-PRO-KLANT worden?

www.tpscmagazijnstellingen.nl is onderdeel van Fedo beheer / TPSC - „al sinds 2001 actief“ / van toepassing leveringsvoorwaarden TPSC

Vario-Selbstbauregale, einseitig

Lackierung: RAL 6011 oder RAL 9011

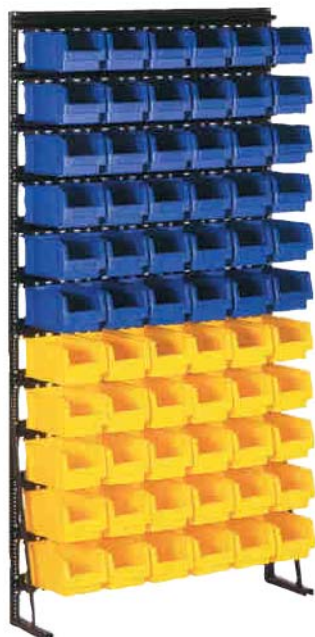

Höhe: 1950 mm
Breite: 1000 mm
66 Kästen PLK 3a

Best.-Nr. **V 15 E**



Höhe: 1950 mm
Breite: 1000 mm
24 Kästen PLK 3
16 Kästen PLK 2
4 Kästen PLK 2a
3 Kästen PLK 1c

Best.-Nr. **V 15 H**



Höhe: 1950 mm
Breite: 1000 mm
27 Kästen PLK 4 12 Kästen PLK 3
12 Kästen PLK 3a 8 Kästen PLK 2
4 Kästen PLK 2a 3 Kästen PLK 1

Best.-Nr. **V 15 K**



Höhe: 1950 mm
Breite: 1000 mm
30 Kästen PLK 3
12 Kästen PLK 2
4 Kästen PLK 2a
3 Kästen PLK 1

Best.-Nr. **V 15 L**



Einzel-Montage-Schienen

Lackierung: RAL 6011 oder 9011.

Best.-Nr.	V-Schiene	Länge 1000 mm	VE 2
Zu bestücken mit:			
		9 PLK 4 oder	
		6 PLK 3 oder	
		6 PLK 3a oder	
		4 PLK 2 oder	
		4 PLK 2a oder	
		3 PLK 1 oder	
		3 PLK 1c	

Senkrechte Halteschienen für V-Schienen
Paar für Einzel-Montage-Schiene, 12,5 mm
Lochabstand, inkl. 1 V-Schiene
Lackierung: RAL 6011 oder 9011.

Best.-Nr.	SHV 7	Höhe 763 mm	VE 2
Best.-Nr.	SHV 10	Höhe 1033 mm	VE 2
Best.-Nr.	SHV 12	Höhe 1273 mm	VE 2
Best.-Nr.	SHV 15	Höhe 1513 mm	VE 2
Best.-Nr.	SHV 17	Höhe 1725 mm	VE 2
Best.-Nr.	SHV 20	Höhe 2000 mm	VE 2

Informatie, toepasbaarheid, levertijd en actuele prijzen zijn opvraagbaar bij TPSC magazijnstellingen

TPSC magazijnstellingen - info@tpscmagazijnstellingen.nl - T. 026-3633688

Deze producten vallen onder de TPSC PRO KLANT condities. Wilt u ook TPSC-PRO-KLANT worden?

www.tpscmagazijnstellingen.nl is onderdeel van Fedo beheer / TPSC - „al sinds 2001 actief“ / van toepassing leveringsvoorwaarden TPSC

Einzel-Montage-Wandleisten



Typ	Länge mm	zur Aufnahme von	Best.-Nr.	VE
NL 2-3,4,5	1000	9 Kästen LK 5	NL 2-3,4,5	2
NL 2-3,4,5	1000	9 Kästen LK 4	NL 2-3,4,5	2
NL 2-3,4,5	1000	6 Kästen LK 3+3a	NL 2-3,4,5	2
NL 2-2	1000	4 Kästen LK 2	NL 2-2	2
HL 2	700	6 Kästen LK 5	HL 2	2
HL 2	700	6 Kästen LK 4	HL 2	2
HL 2	700	4 Kästen LK 3	HL 2	2
			(ohne Kästen)	

Lackierung: Tiefschwarz - RAL 9011, Resedagrün - RAL 6011, Lichtgrau - RAL 7035



In die Leisten passen auch die entsprechenden Größen der Sichtlagerkästen aus Stahlblech.

Unterstützungsschiene Senkrechte Halteschienen

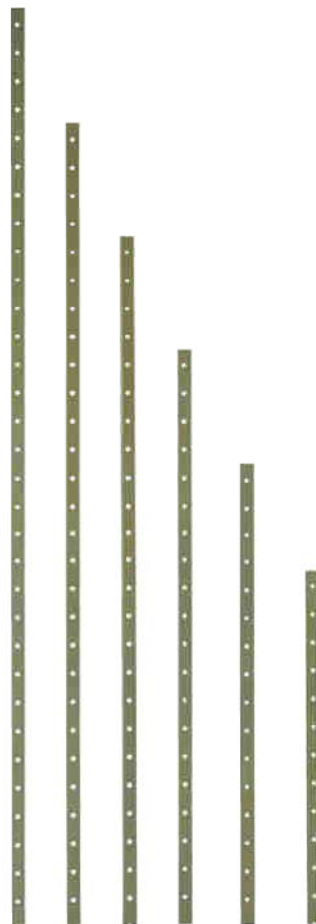

Senkrechte Halteschienen

für Einzel-Montage-Wandleisten.

Paar für Einzel-Montage-Wandleisten

In sechs verschiedenen Höhen. Farben RAL 6011, 9011 und 7035.

Zur individuellen Selbstgestaltung.

Lochabstand der Löcher für Leisten 60 mm.

für HL 2, NL 2-3,4,5 und NL 2-2.

Best.-Nr.	SHS 7	Höhe 763 mm	VE 2
Best.-Nr.	SHS 10	Höhe 1033 mm	VE 2
Best.-Nr.	SHS 12	Höhe 1273 mm	VE 2
Best.-Nr.	SHS 15	Höhe 1513 mm	VE 2
Best.-Nr.	SHS 17	Höhe 1725 mm	VE 2
Best.-Nr.	SHS 20	Höhe 2000 mm	VE 2



Unterstützungsschiene für Kästen LK 2 und LK 3

Lackierung: RAL 6011, RAL 7035, RAL 9011

Best.-Nr.	UK 2 für Kästen LK 2	(1000 mm)
Best.-Nr.	UK 3 für Kästen LK 3, LK 3a	(1000 mm)
Best.-Nr.	UK 4 für Kästen LK 3, LK 3a	(700 mm)

Norm-Regale, eenzijdig

Lackierung: RAL 6011, RAL 9011 und RAL 7035

Wandbefestigung erforderlich.

Rücken an Rücken lassen sie sich leicht zu einem doppelseitigen Regal verschrauben.

In 6 verschiedenen Höhen. Die Regale werden einseitig mit Sichtlagerkästen der Serie LK in verschiedenen Größen ausgerüstet. Damit ergeben sich für die Lagerhaltung zahlreiche Organisationsmöglichkeiten, die durch eine farbliche Gruppierung von Sichtlagerkästen als optische Hilfe noch unterstützt werden können. Dies wirkt sich besonders produktiv in

Kleinteilelagern, Ersatzteillagern und an Montageplätzen aus. Die Kästen lassen sich zum Auswechseln und Nachfüllen leicht aus der Halterung nehmen. Die 36 Regale (Tiefe 250–380 mm) sind in verschiedenen Höhen nach praxisnahen Bedürfnissen ausgerüstet. Aus Frachtgründen werden die Norm-Regale unmontiert geliefert.

Sollten Sie eine andere Bestückung der Norm-Regale wünschen, erbitten wir Ihre Anfrage.

Norm-Regale können auch mit Sichtlagerkästen der Serie PLK ausgerüstet werden.



Höhe: 763 mm
Breite: 700 mm
36 Kästen LK 4

Best.-Nr. **H 1**



Höhe: 763 mm
Breite: 700 mm
18 Kästen LK 4
8 Kästen LK 3

Best.-Nr. **H 2**



Höhe: 763 mm
Breite: 700 mm
16 Kästen LK 3

Best.-Nr. **H 3**



Höhe: 1033 mm
Breite: 1000 mm
72 Kästen LK 4

Best.-Nr. **N 8**



Höhe: 1033 mm
Breite: 1000 mm
16 Kästen LK 2

Best.-Nr. **N 8 B**



Höhe: 1033 mm
Breite: 1000 mm
30 Kästen LK 3

Best.-Nr. **N 8 D**



Höhe: 1033 mm
Breite: 1000 mm
45 Kästen LK 4
12 Kästen LK 3

Best.-Nr. **N 8 F**



Höhe: 1273 mm
Breite: 1000 mm
90 Kästen LK 4

Best.-Nr. **N 10**



Höhe: 1273 mm
Breite: 1000 mm
20 Kästen LK 2

Best.-Nr. **N 10 B**

Norm-Regale, eenzijdig

Lackierung: RAL 6011, RAL 9011 und RAL 7035

Wandbefestigung erforderlich.



Höhe: 1273 mm
Breite: 1000 mm
42 Kästen LK 3

Best.-Nr. **N 10 D**



Höhe: 1273 mm
Breite: 1000 mm
36 Kästen LK 4
24 Kästen LK 3

Best.-Nr. **N 10 E**



Höhe: 1273 mm
Breite: 1000 mm
63 Kästen LK 4
12 Kästen LK 3

Best.-Nr. **N 10 F**



Höhe: 1273 mm
Breite: 1000 mm
45 Kästen LK 4
12 Kästen LK 3
4 Kästen LK 2

Best.-Nr. **N 10 G**



Höhe: 1273 mm
Breite: 1000 mm
36 Kästen LK 4
18 Kästen LK 3
6 Kästen LK 3a

Best.-Nr. **N 10 H**



Höhe: 1513 mm
Breite: 1000 mm
108 Kästen LK 4

Best.-Nr. **N 12**



Höhe: 1513 mm
Breite: 1000 mm
24 Kästen LK 2

Best.-Nr. **N 12 B**



Höhe: 1513 mm
Breite: 1000 mm
48 Kästen LK 3

Best.-Nr. **N 12 D**



Höhe: 1513 mm
Breite: 1000 mm
54 Kästen LK 4
24 Kästen LK 3

Best.-Nr. **N 12 E**

Norm-Regale, eenzijdig

Lackierung: RAL 6011, RAL 9011 und RAL 7035

Wandbefestigung erforderlich.



Höhe: 1513 mm
Breite: 1000 mm
54 Kästen LK 4
18 Kästen LK 3
4 Kästen LK 2

Best.-Nr. **N 12 F**



Höhe: 1513 mm
Breite: 1000 mm
54 Kästen LK 4
12 Kästen LK 3
6 Kästen LK 3 a
4 Kästen LK 2

Best.-Nr. **N 12 G**



Höhe: 1513 mm
Breite: 1000 mm
54 Kästen LK 4
12 Kästen LK 3
12 Kästen LK 3a

Best.-Nr. **N 12 H**

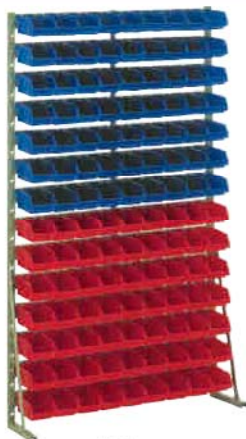

Höhe: 1725 mm
Breite: 1000 mm
126 Kästen LK 4

Best.-Nr. **N 14**



Höhe: 1725 mm
Breite: 1000 mm
28 Kästen LK 2

Best.-Nr. **N 14 B**



Höhe: 1725 mm
Breite: 1000 mm
54 Kästen LK 3

Best.-Nr. **N 14 D**



Höhe: 1725 mm
Breite: 1000 mm
45 Kästen LK 4
36 Kästen LK 3

Best.-Nr. **N 14 E**



Höhe: 1725 mm
Breite: 1000 mm
36 Kästen LK 4
24 Kästen LK 3
8 Kästen LK 2

Best.-Nr. **N 14 F**



Höhe: 1725 mm
Breite: 1000 mm
54 Kästen LK 4, 12 Kästen LK 3
12 Kästen LK 3a, 4 Kästen LK 2

Best.-Nr. **N 14 G**

Informatie, toepasbaarheid, levertijd en actuele prijzen zijn opvraagbaar bij TPSC magazijnstellingen

TPSC magazijnstellingen - info@tpscmagazijnstellingen.nl - T. 026-3633688

Deze producten vallen onder de TPSC PRO KLANT condities. Wilt u ook TPSC-PRO-KLANT worden?

www.tpscmagazijnstellingen.nl is onderdeel van Fedo beheer / TPSC - „al sinds 2001 actief“ / van toepassing leveringsvoorwaarden TPSC

Norm-Regale, eenzijdig

Lackierung: RAL 6011, RAL 9011 und RAL 7035

Wandbefestigung erforderlich.



Höhe: 2000 mm
Breite: 1000 mm
135 Kästen LK 4

Best.-Nr. **N 15**



Höhe: 2000 mm
Breite: 1000 mm
60 Kästen LK 3

Best.-Nr. **N 15 D**



Höhe: 2000 mm
Breite: 1000 mm
63 Kästen LK 4
30 Kästen LK 3

Best.-Nr. **N 15 E**



Höhe: 2000 mm
Breite: 1000 mm
108 Kästen LK 4
12 Kästen LK 3

Best.-Nr. **N 15 F**



Höhe: 2000 mm
Breite: 1000 mm
81 Kästen LK 4
18 Kästen LK 3
4 Kästen LK 2

Best.-Nr. **N 15 G**



Höhe: 2000 mm
Breite: 1000 mm
48 Kästen LK 3
8 Kästen LK 2

Best.-Nr. **N 15 H**



Höhe: 2000 mm
Breite: 1000 mm
42 Kästen LK 3
18 Kästen LK 3 a

Best.-Nr. **N 15 K**



Höhe: 2000 mm
Breite: 1000 mm
45 Kästen LK 4
18 Kästen LK 3
24 Kästen LK 3 a

Best.-Nr. **N 15 L**



Höhe: 2000 mm
Breite: 1000 mm
36 Kästen LK 3
12 Kästen LK 3 a
8 Kästen LK 2

Best.-Nr. **N 15 M**

Montage-Rollwagen

Lackierung: RAL 6011 Resedagrün, RAL 9011 Tiefschwarz und RAL 7035 Lichtgrau

In sechs verschiedenen Höhen. Die Rollwagen werden auf beiden Seiten mit Sichtlagerkästen der Serie LK in verschiedener Größen ausgerüstet. Damit ergeben sich für die Lagerhaltung zahlreiche Organisationsmöglichkeiten, die durch eine farbliche Gruppierung von Sichtlagerkästen als optische Hilfe noch unterstützt werden können. Dies wirkt sich besonders

produktiv in Ersatzteillagern und an Montageplätzen aus. Die Rollwagen sind mit zwei Lenkrollen mit Feststeller und zwei Bockrollen ausgestattet und haben einen stabilen abgerundeten Griff.

Dies ermöglicht eine leichte und flexible Handhabung im Lager oder in der Werkstatt. Die Kästen lassen sich zum Nachfüllen oder

Auswechseln leicht aus der Halterung nehmen. Sollten Sie eine andere Bestückung oder Lackierung der Rollwagen wünschen, erbitten wir Ihre Anfrage.

Auf Wunsch auch mit Sichtlagerkästen der Serie PLK lieferbar.

Maximale Belastung: 250 kg.

Verstärkte Ausführung für alle Rollwagen möglich. Preis und Lieferzeit auf Anfrage.
(max. Belastung 650 kg mit Polyamidrollen weiß, Ø 125 mm)



Stück	Stück	Abmessungen
Leisten	Kästen	Höhe: 890 mm
12 HL 2	72 LK 4	Breite: 700 mm
		Tiefe: 500 mm

Best.-Nr. **HW 1**



Stück	Stück	Abmessungen
Leisten	Kästen	Höhe: 890 mm
10 HL 2	36 LK 4	Breite: 700 mm
	16 LK 3	Tiefe: 500 mm

Best.-Nr. **HW 2**



Stück	Stück	Abmessungen
Leisten	Kästen	Höhe: 890 mm
8 HL 2	32 LK 3	Breite: 700 mm
		Tiefe: 500 mm

Best.-Nr. **HW 3**



Stück	Stück	Abmessungen
Leisten	Kästen	Höhe: 1160 mm
16 NL 2	144 LK 4	Breite: 1000 mm
		Tiefe: 500 mm

Best.-Nr. **NW 8**



Stück	Stück	Abmessungen
Leisten	Kästen	Höhe: 1160 mm
14 NL 2	90 LK 4	Breite: 1000 mm
	24 LK 3	Tiefe: 500 mm

Best.-Nr. **NW 8 A**



Stück	Stück	Abmessungen
Leisten	Kästen	Höhe: 1160 mm
8 NL 2	32 LK 2	Breite: 1000 mm
		Tiefe: 500 mm

Best.-Nr. **NW 8 B**



Stück	Stück	Abmessungen
Leisten	Kästen	Höhe: 1160 mm
10 NL 2	60 LK 3	Breite: 1000 mm
		Tiefe: 500 mm

Best.-Nr. **NW 8 D**



Stück	Stück	Abmessungen
Leisten	Kästen	Höhe: 1280 mm
14 NL 2	54 LK 4	Breite: 1000 mm
	24 LK 3	Tiefe: 500 mm
	16 LK 2	

Best.-Nr. **NW 9**



Stück	Stück	Abmessungen
Leisten	Kästen	Höhe: 1280 mm
14 NL 2	36 LK 4	Breite: 1000 mm
	24 LK 3	Tiefe: 500 mm
	24 LK 3a	
	8 LK 2	

Best.-Nr. **NW 9 A**

Montage-Rollwagen

Lackierung: RAL 6011 Resedagrün, RAL 9011 Tiefschwarz und RAL 7035 Lichtgrau

Verstärkte Ausführung für alle Rollwagen möglich. Preis und Lieferzeit auf Anfrage.
(Max. Belasting 650 kg met Polyamidrollen weiß, Ø 125 mm)



Stück	Stück	Abmessungen
Leisten	Kästen	Höhe: 1280 mm
10 NL 2	40 LK 2	Breite: 1000 mm
		Tiefe: 500 mm

Best.-Nr. **NW 9 B**



Stück	Stück	Abmessungen
Leisten	Kästen	Höhe: 1280 mm
12 NL 2	36 LK 3	Breite: 1000 mm
	24 LK 3a	Tiefe: 500 mm
	8 LK 2	

Best.-Nr. **NW 9 D**

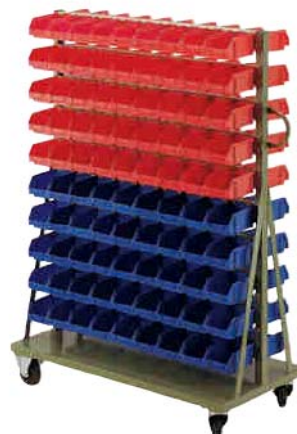

Stück	Stück	Abmessungen
Leisten	Kästen	Höhe: 1400 mm
20 NL 2	180 LK 4	Breite: 1000 mm
		Tiefe: 500 mm

Best.-Nr. **NW 10**



Stück	Stück	Abmessungen
Leisten	Kästen	Höhe: 1400 mm
10 NL 2	40 LK 2	Breite: 1000 mm
		Tiefe: 500 mm

Best.-Nr. **NW 10 B**



Stück	Stück	Abmessungen
Leisten	Kästen	Höhe: 1400 mm
14 NL 2	84 LK 3	Breite: 1000 mm
		Tiefe: 500 mm

Best.-Nr. **NW 10 D**



Stück	Stück	Abmessungen
Leisten	Kästen	Höhe: 1400 mm
16 NL 2	72 LK 4	Breite: 1000 mm
	48 LK 3	Tiefe: 500 mm

Best.-Nr. **NW 10 E**



Stück	Stück	Abmessungen
Leisten	Kästen	Höhe: 1400 mm
18 NL 2	126 LK 4	Breite: 1000 mm
	24 LK 3	Tiefe: 500 mm

Best.-Nr. **NW 10 F**



Stück	Stück	Abmessungen
Leisten	Kästen	Höhe: 1400 mm
16 NL 2	90 LK 4	Breite: 1000 mm
	12 LK 3	Tiefe: 500 mm
	12 LK 3a	
	8 LK 2	

Best.-Nr. **NW 10 G**



Stück	Stück	Abmessungen
Leisten	Kästen	Höhe: 1400 mm
16 NL 2	72 LK 4	Breite: 1000 mm
	36 LK 3	Tiefe: 500 mm
	12 LK 3a	

Best.-Nr. **NW 10 H**

~ Informatie, toepasbaarheid, levertijd en actuele prijzen zijn opvraagbaar bij TPSC magazijnstellingen

TPSC magazijnstellingen - info@tpscmagazijnstellingen.nl - T. 026-3633688

Deze producten vallen onder de TPSC PRO KLANT condities. Wilt u ook TPSC-PRO-KLANT worden?

www.tpscmagazijnstellingen.nl is onderdeel van Fedo beheer / TPSC - „al sinds 2001 actief“ / van toepassing leveringsvoorwaarden TPSC

Montage-Rollwagen

Lackierung: RAL 6011 Resedagrün, RAL 9011

Tiefschwarz und RAL 7035 Lichtgrau

Verstärkte Ausführung für alle Rollwagen möglich. Preis und Lieferzeit auf Anfrage.
(Max. Belastung 650 kg mit Polyamidrollen weiß, Ø 125 mm)



Auch mit Lagerkästen Serie PLK lieferbar.



Stück	Stück	Abmessungen
Leisten	Kästen	Höhe: 1400 mm
10 NL 2	54 LK 4	Breite: 1000 mm
	12 LK 3	Tiefe: 500 mm
	8 LK 2	

(ohne Haken und ohne Werkzeug)
(siehe Seite 79-81, Zubehör für LA-KA-PE-Lochplatten)

Best.-Nr. **NW 10 K**



Stück	Stück	Abmessungen
Leisten	Kästen	Höhe: 1400 mm
8 NL 2	24 LK 3	Breite: 1000 mm
	12 LK 3a	Tiefe: 500 mm
	8 LK 2	

(ohne Haken und ohne Werkzeug)
(siehe Seite 79-81, Zubehör für LA-KA-PE-Lochplatten)

Best.-Nr. **NW 10 L**



Stück	Stück	Abmessungen
Leisten	Kästen	Höhe: 1400 mm
12 NL 2	48 LK 3	Breite: 1000 mm
	16 LK 2	Tiefe: 500 mm

Best.-Nr. **NW 10 M**



Stück	Stück	Abmessungen
Leisten	Kästen	Höhe: 1520 mm
16 NL 2	36 LK 4	Breite: 1000 mm
	24 LK 3	Tiefe: 500 mm
	24 LK 3a	
	16 LK 2	

Best.-Nr. **NW 11**



Stück	Stück	Abmessungen
Leisten	Kästen	Höhe: 1520 mm
18 NL 2	72 LK 4	Breite: 1000 mm
	48 LK 3	Tiefe: 500 mm
	8 LK 2	

Best.-Nr. **NW 11 A**



Stück	Stück	Abmessungen
Leisten	Kästen	Höhe: 1520 mm
12 NL 2	48 LK 2	Breite: 1000 mm
		Tiefe: 500 mm

Best.-Nr. **NW 11 B**

Informatie, toepasbaarheid, levertijd en actuele prijzen zijn opvraagbaar bij TPSC magazijnstellingen

TPSC magazijnstellingen - info@tpscmagazijnstellingen.nl - T. 026-3633688

Deze producten vallen onder de TPSC PRO KLANT condities. Wilt u ook TPSC-PRO-KLANT worden?

www.tpscmagazijnstellingen.nl is onderdeel van Fedo beheer / TPSC - „al sinds 2001 actief“ / van toepassing leveringsvoorwaarden TPSC

Montage-Rollwagen

Lackierung: RAL 6011 Resedagrün, RAL 9011 Tiefschwarz und RAL 7035 Lichtgrau

Verstärkte Ausführung für alle Rollwagen möglich. Preis und Lieferzeit auf Anfrage.
(Max. Belastung 650 kg mit Polyamidrollen weiß, Ø 125 mm)



Stück	Stück	Abmessungen
Leisten	Kästen	Höhe: 1520 mm
14 NL 2	48 LK 3	Breite: 1000 mm
	12 LK 3a	Tiefe: 500 mm
	16 LK 2	

Best.-Nr. **NW 11 D**

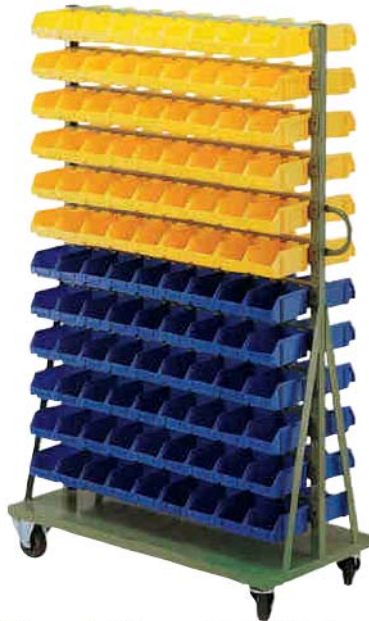

Stück	Stück	Abmessungen
Leisten	Kästen	Höhe: 1640 mm
24 NL 2	216 LK 4	Breite: 1000 mm
		Tiefe: 500 mm

Best.-Nr. **NW 12**



Stück	Stück	Abmessungen
Leisten	Kästen	Höhe: 1640 mm
12 NL 2	48 LK 2	Breite: 1000 mm
		Tiefe: 500 mm

Best.-Nr. **NW 12 B**



Stück	Stück	Abmessungen
Leisten	Kästen	Höhe: 1640 mm
16 NL 2	96 LK 3	Breite: 1000 mm
		Tiefe: 500 mm

Best.-Nr. **NW 12 D**



Stück	Stück	Abmessungen
Leisten	Kästen	Höhe: 1640 mm
20 NL 2	108 LK 4	Breite: 1000 mm
	48 LK 3	Tiefe: 500 mm

Best.-Nr. **NW 12 E**



Rollwagen mit Stahlblech-Sichtlagerkästen
(siehe Seite 12)

Stück	Stück	Abmessungen
Leisten	Kästen	Höhe: 1640 mm
20 NL 2	108 LST/7	Breite: 1000 mm
	36 LST/6	Tiefe: 500 mm
	8 LST/5-S	

Belastung bis 650 kg

Best.-Nr. **NW 12 F, verstärkt**

Montage-Rollwagen

Lackierung: RAL 6011 Resedagrün, RAL 9011 Tiefschwarz und RAL 7035 Lichtgrau

Verstärkte Ausführung für alle Rollwagen möglich. Preis und Lieferzeit auf Anfrage.
(Max. Belastung 650 kg mit Polyamidrollen weiß, Ø 125 mm)



Stück	Stück	Abmessungen
Leisten	Kästen	Höhe: 1640 mm
20 NL 2	108 LK 4	Breite: 1000 mm
	36 LK 3	Tiefe: 500 mm
	8 LK 2	

Best.-Nr. **NW 12 F**



Stück	Stück	Abmessungen
Leisten	Kästen	Höhe: 1640 mm
20 NL 2	108 LK 4	Breite: 1000 mm
	24 LK 3	Tiefe: 500 mm
	12 LK 3a	
	8 LK 2	

Best.-Nr. **NW 12 G**



Stück	Stück	Abmessungen
Leisten	Kästen	Höhe: 1640 mm
20 NL 2	108 LK 4	Breite: 1000 mm
	24 LK 3	Tiefe: 500 mm
	24 LK 3a	

Best.-Nr. **NW 12 H**



Stück	Stück	Abmessungen
Leisten	Kästen	Höhe: 1640 mm
12 NL 2	54 LK 4	Breite: 1000 mm
	24 LK 3	Tiefe: 500 mm
	8 LK 2	

(ohne Haken und ohne Werkzeug)
(siehe Seite 79-81, Zubehör für
LA-KA-PE-Lochplatten)

Best.-Nr. **NW 12 K**



Stück	Stück	Abmessungen
Leisten	Kästen	Höhe: 1640 mm
10 NL 2	36 LK 3	Breite: 1000 mm
	16 LK 2	Tiefe: 500 mm

(ohne Haken und ohne Werkzeug)
(siehe Seite 79-81, Zubehör für
LA-KA-PE-Lochplatten)

Best.-Nr. **NW 12 L**



Stück	Stück	Abmessungen
Leisten	Kästen	Höhe: 1640 mm
16 NL 2	60 LK 3	Breite: 1000 mm
	24 LK 3a	Tiefe: 500 mm
	8 LK 2	

Best.-Nr. **NW 12 M**

Informatie, toepasbaarheid, levertijd en actuele prijzen zijn opvraagbaar bij TPSC magazijnstellingen

TPSC magazijnstellingen - info@tpscmagazijnstellingen.nl - T. 026-3633688

Deze producten vallen onder de TPSC PRO KLANT condities. Wilt u ook TPSC-PRO-KLANT worden?

www.tpscmagazijnstellingen.nl is onderdeel van Fedo beheer / TPSC - „al sinds 2001 actief“ / van toepassing leveringsvoorwaarden TPSC

Vario-Montage-Rollwagen

Lackierung: RAL 9011

NEU

In drei verschiedenen Höhen. Die Rollwagen werden auf beiden Seiten mit Sichtlagerkästen der Serie PLK in verschiedener Größen ausgerüstet. Damit ergeben sich für die Lagerhaltung zahlreiche Organisationsmöglichkeiten, die durch eine farbliche Gruppierung von Sichtlagerkästen als optische Hilfe noch unterstützt werden können. Dies wirkt sich besonders produktiv in Ersatzteillagern und an Montageplätzen aus. Die Rollwagen sind mit zwei Lenkrollen mit Feststeller und zwei Bockrollen ausgestattet und haben einen stabilen abgerundeten Griff. Dies ermöglicht eine leichte und flexible Handhabung im Lager oder in der Werkstatt. Die Kästen lassen sich zum Nachfüllen oder Auswechseln leicht aus der Halterung nehmen.

Sollten Sie eine andere Bestückung oder Lackierung der Rollwagen wünschen, erbitten wir Ihre Anfrage.

Maximale Belastung: 250 kg. * Länge mit Griff = 1100mm



Stück	Stück	Abmessungen
V-Schienen Kästen	Höhe: 1210 mm	
18	162 PLK 4	Länge *: 1000 mm
		Breite: 500 mm

Best.-Nr. **VR 1**



Stück	Stück	Abmessungen
V-Schienen Kästen	Höhe: 1210 mm	
12	72 PLK 3	Länge *: 1000 mm
		Breite: 500 mm

Best.-Nr. **VR 2**



Stück	Stück	Abmessungen
V-Schienen Kästen	Höhe: 1210 mm	
16	108 PLK 4	Länge *: 1000 mm
	24 PLK 3	Breite: 500 mm

Best.-Nr. **VR 3**



Stück	Stück	Abmessungen
V-Schienen Kästen	Höhe: 1430 mm	
22	198 PLK 4	Länge *: 1000 mm
		Breite: 500 mm

Best.-Nr. **VR 4**



Stück	Stück	Abmessungen
V-Schienen Kästen	Höhe: 1430 mm	
14	84 PLK 2	Länge *: 1000 mm
		Breite: 500 mm

Best.-Nr. **VR 5**



Stück	Stück	Abmessungen
V-Schienen Kästen	Höhe: 1430 mm	
18	Länge *: 1000 mm	
	Breite: 500 mm	
	90 PLK 4	
	48 PLK 3	

Best.-Nr. **VR 6**



Stück	Stück	Abmessungen
V-Schienen Kästen	Höhe: 1660 mm	
26	Länge *: 1000 mm	
	Breite: 500 mm	
	234 PLK 4	

Best.-Nr. **VR 7**



Stück	Stück	Abmessungen
V-Schienen Kästen	Höhe: 1660 mm	
18	Länge *: 1000 mm	
	Breite: 500 mm	
	108 PLK 3	

Best.-Nr. **VR 8**



Stück	Stück	Abmessungen
V-Schienen Kästen	Höhe: 1660 mm	
22	Länge *: 1000 mm	
	Breite: 500 mm	
	126 PLK 4	
	48 PLK 3	

Best.-Nr. **VR 9**

Informatie, toepasbaarheid, levertijd en actuele prijzen zijn opvraagbaar bij TPSC magazijnstellingen

TPSC magazijnstellingen - info@tpscmagazijnstellingen.nl - T. 026-3633688

Deze producten vallen onder de TPSC PRO KLANT condities. Wilt u ook TPSC-PRO-KLANT worden?

www.tpscmagazijnstellingen.nl is onderdeel van Fedo beheer / TPSC - „al sinds 2001 actief“ / van toepassing leveringsvoorwaarden TPSC

Montage-Rollwagen mit MST-System und PLK-Kästen

Lackierung: RAL 6011 Resedagrün, RAL 9011 Tiefschwarz und RAL 7035 Lichtgrau

Die Rollwagen werden auf beiden Seiten mit dem MST-System und PLK-Sichtlagerkästen ausgerüstet. Damit ergeben sich für die Lagerhaltung zahlreiche Organisationsmöglichkeiten. Dies wirkt sich besonders produktiv in Ersatz-

teillagern und an Montageplätzen aus. Die Rollwagen sind mit zwei Lenkrollen mit Feststeller und zwei Bockrollen ausgestattet und haben einen stabilen abgerundeten Griff. Dies ermöglicht eine leichte und flexible

Handhabung im Lager oder in der Werkstatt. Die PLK-Kästen lassen sich zum Nachfüllen oder Auswechseln leicht aus der Halterung nehmen.

Maximale Belastung: 250 kg.

NEU



Stück	Stück	Abmessungen
12 HL 2	MST	Höhe: 1400 mm
	2 x MST 02	Breite: 700 mm
	2 x MST 03	Tiefe: 500 mm
	6 x MST 05	
	2 x MST 06	
Best.-Nr. HW-MST 1		

Stück	Stück	Abmessungen
16 HL 2	MST / Kästen	Höhe: 1400 mm
	2 x MST 03	Breite: 700 mm
	4 x MST 05	Tiefe: 500 mm
	8 x PLK 3; 36 x PLK 4	
	2 x MST 09	
Best.-Nr. HW-MST 2		

Stück	Stück	Abmessungen
14 HL 2	MST	Höhe: 1400 mm
	4 x MST 03	Breite: 700 mm
	2 x MST 04	Tiefe: 500 mm
	2 x MST 05	
	6 x MST 06	
Best.-Nr. HW-MST 3		



Stück	Stück	Abmessungen
18 HL 2	MST / Kästen	Höhe: 1400 mm
	24 x PLK 3	Breite: 700 mm
	36 x PLK 4	Tiefe: 500 mm
	4 x MST 06	
	2 x MST 09	
Best.-Nr. HW-MST 4		

Stück	Stück	Abmessungen
14 HL 2	MST	Höhe: 1400 mm
	2 x MST 03	Breite: 700 mm
	4 x MST 04	Tiefe: 500 mm
	4 x MST 05	
	4 x MST 06	
Best.-Nr. HW-MST 5		

Stück	Stück	Abmessungen
16 HL 2	MST / Kästen	Höhe: 1400 mm
	2 x MST 03	Breite: 700 mm
	4 x MST 04	Tiefe: 500 mm
	60 x PLK 4	
Best.-Nr. HW-MST 6		

Multistore Lagersysteme

Schwenkbare Klarsichtboxen in einem Gehäuse

Dieses Lagersystem bietet Übersichtlichkeit und eine einfache Handhabung. Durch das Baukastenprinzip lassen sich die einzelnen Multistores einfach stapeln. Ordnung, Übersicht und eine nahezu staubfreie Lagerung sind mit diesem System möglich. Material: Boxen PP, Gehäuse PS. Gehäusefarben: Elfenbein und Weiß.



Maße	außen	Volumen in l
Länge mm	601	14,2
Breite mm	311	
Höhe mm	353	
VE	4 Stück	
Best.-Nr.	MST 02	



Maße	außen	Volumen in l
Länge mm	601	4,23
Breite mm	198	
Höhe mm	238	
VE	4 Stück	
Best.-Nr.	MST 03	



Maße	außen	Volumen in l
Länge mm	601	2,20
Breite mm	172	
Höhe mm	206	
VE	12 Stück	
Best.-Nr.	MST 04	



Maße	außen	Volumen in l
Länge mm	601	1,05
Breite mm	136	
Höhe mm	163	
VE	9 Stück	
Best.-Nr.	MST 05	



Maße	außen	Volumen in l
Länge mm	601	0,375
Breite mm	94	
Höhe mm	112	
VE	18 Stück	
Best.-Nr.	MST 06	



Maße	außen	Volumen in l
Länge mm	601	0,104
Breite mm	65	
Höhe mm	77	
VE	4 Stück	
Best.-Nr.	MST 09	



Maße	außen	Bestückung
Länge mm	800	4 x MST 06
Breite mm	601	4 x MST 09
Tiefe mm	105	
Best.-Nr.	MST Wandkombi 1	

NEU



Maße	außen	Bestückung
Länge mm	800	3 x MST 05
Breite mm	601	3 x MST 09
Tiefe mm	146	
Best.-Nr.	MST Wandkombi 2	

NEU



Maße	außen	Bestückung
Länge mm	800	1 x MST 05
Breite mm	601	3 x MST 06
Tiefe mm	146	3 x MST 09
Best.-Nr.	MST Wandkombi 3	

Informatie, toepasbaarheid, levertijd en actuele prijzen zijn opvraagbaar bij TPSC magazijnstellingen

TPSC magazijnstellingen - info@tpscmagazijnstellingen.nl - T. 026-3633688

Deze producten vallen onder de TPSC PRO KLANT condities. Wilt u ook TPSC-PRO-KLANT worden?

www.tpscmagazijnstellingen.nl is onderdeel van Fedo beheer / TPSC - „al sinds 2001 actief“ / van toepassing leveringsvoorwaarden TPSC

LA-KA-PE-Wandleisten für Sichtlagerkästen PLK SP

NEU



Halteschiene für Kunststoffkästen
zur Wandmontage für Größen PLK 4SP und 5SP
Länge 500mm Best.-Nr.
LH 404



Halteschiene für Kunststoffkästen
zur Wandmontage für Größen PLK 3SP und 4SP
Länge 764mm Best.-Nr.
LH 405



LH 404 und PLK 4 SP

Halteschiene für Kunststoffkästen
zur Wandmontage mit 5 Stück PLK 4SP.
Schiene und Kästen im Set Best.-Nr.
LH 414



LH 405 und PLK 3 SP

Halteschiene für Kunststoffkästen
zur Wandmontage mit 5 Stück PLK 3SP.
Schiene und Kästen im Set Best.-Nr.
LH 415



LH 404 und PLK 5 SP

Halteschiene für Kunststoffkästen
zur Wandmontage mit 5 Stück PLK 5SP.
Schiene und Kästen im Set Best.-Nr.
LH 424



LH 405 und PLK 4 SP

Halteschiene für Kunststoffkästen
zur Wandmontage mit 7 Stück PLK 4SP.
Schiene und Kästen im Set Best.-Nr.
LH 425



Kunststoffkasten PLK 3SP für Kastenhalter
oder Halteschiene

L mm	B mm	H mm	Best.-Nr.
230/205	150	125	PLK 3 SP

Farben: Rot, Blau und Gelb. VE 25 Stück.

NEU



Kunststoffkasten PLK 4SP für Kastenhalter
oder Halteschiene

L mm	B mm	H mm	Best.-Nr.
164/150	105	75	PLK 4 SP

Farben: Rot, Blau und Gelb. VE 25 Stück.

NEU



Kunststoffkasten PLK 5SP für Kastenhalter
oder Halteschiene

L mm	B mm	H mm	Best.-Nr.
89/76	102	50	PLK 5 SP

Farben: Rot, Blau und Gelb. VE 50 Stück.

NEU

LA-KA-PE-Lochplatten

Ordnung auf kleinstem Raum

Von der einzelnen Lochplatte bis zum kompletten Hakensortiment; vom einzelnen Haken bis zum Sichtlagerkasten mit Aufhängung. Im Lager, in der Werkstatt und für den Heimwerker, ein übersichtliches Hilfsmittel. An der Wand montiert, ein System ohne Lücken.

Die Farben und ihre RAL-Bezeichnungen:
 Reinweiß RAL 9010, Kieselgrau RAL 7032, Lichtgrau RAL 7035, Schiefergrau RAL 7015, Verkehrsgelb RAL 1023, Verkehrsrot RAL 3020, Enzianblau RAL 5010, Himmelblau RAL 5015, Resedagrün RAL 6011 und Alu Sonderfarbe.
 Andere Farben: Preise und Lieferzeit auf Anfrage.

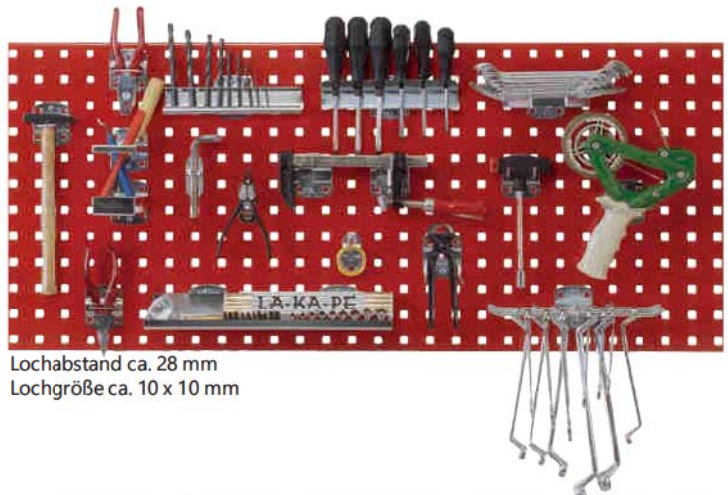

Lochabstand ca. 28 mm
 Lochgröße ca. 10 x 10 mm

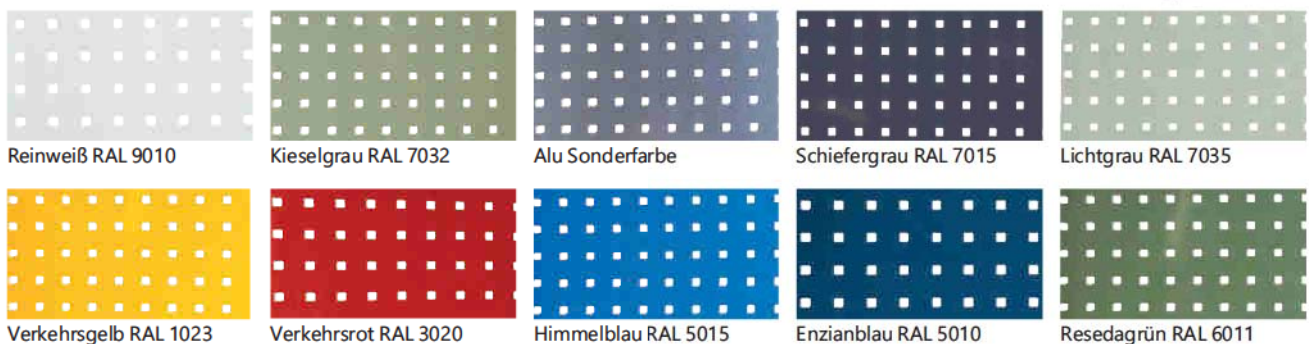

Länge mm	Breite mm	Reinweiß	Kieselgrau	Alu	Schiefergrau	Lichtgrau	Verkehrsgelb	Verkehrsrot	Himmelblau	Enzianblau	Resedagrün
500	450	LP 05.9010	LP 05.7032	LP 05.alu S.	LP 05.7015	LP 05.7035	LP 05.1023	LP 05.3020	LP 05.5015	LP 05.5010	LP 05.6011
1000	450	LP 10.9010	LP 10.7032	LP 10.alu S.	LP 10.7015	LP 10.7035	LP 10.1023	LP 10.3020	LP 10.5015	LP 10.5010	LP 10.6011
1500	450	LP 15.9010	LP 15.7032	LP 15.alu S.	LP 15.7015	LP 15.7035	LP 15.1023	LP 15.3020	LP 15.5015	LP 15.5010	LP 15.6011
2000	450	LP 20.9010	LP 20.7032	LP 20.alu S.	LP 20.7015	LP 20.7035	LP 20.1023	LP 20.3020	LP 20.5015	LP 20.5010	LP 20.6011

Hiermit richten Sie Ihren Arbeitsplatz praxisgerecht, übersichtlich und anwenderfreundlich ein.



Hakensortiment, 17-teilig
 5 x LH 301; 5 x LH 355; 5 x LH 361;
 2 x LH 386;

Best.-Nr. **LH 393-Set**



Hakensortiment, 10-teilig
 2 x LH 323; 2 x LH 351; 1 x LH 371;
 1 x LH 374; 1 x LH 378; 1 x LH 381 Paar;
 1 x LH 386;

Best.-Nr. **LH 394-Set**



Hakensortiment, 28-teilig
 3 x LH 301; 3 x LH 302; 4 x LH 311;
 2 x LH 312; 2 x LH 313; 6 x LH 321;
 2 x LH 351; 1 x LH 357; 1 x LH 371;
 1 x LH 374; 1 x LH 378; 1 x LH 381 Paar;

Best.-Nr. **LH 395-Set**



Hakensortiment, 22-teilig
 2 x LH 301; 2 x LH 312; 2 x LH 323;
 2 x LH 331; 2 x LH 333; 2 x LH 351;
 2 x LH 355; 1 x LH 358; 1 x LH 363;
 1 x LH 368; 1 x LH 371; 1 x LH 374;
 1 x LH 378; 1 x LH 383; 1 x LH 386;

Best.-Nr. **LH 396-Set**



Hakensortiment, 18-teilig
 5 x LH 301; 2 x LH 312; 2 x LH 321;
 1 x LH 322; 2 x LH 332; 1 x LH 333;
 2 x LH 352; 1 x LH 371; 1 x LH 374;
 1 x LH 378;

Best.-Nr. **LH 397-Set**



Hakensortiment, 15-teilig
 3 x LH 301; 3 x LH 311; 3 x LH 322;
 3 x LH 343; 2 x LH 361; 1 x LH 371;

Best.-Nr. **LH 398-Set**

Information, toepasbaarheid, levertijd en actuele prijzen zijn opvraagbaar bij TPSC magazijnstellingen

TPSC magazijnstellingen - info@tpscmagazijnstellingen.nl - T. 026-3633688

Deze producten vallen onder de TPSC PRO KLANT condities. Wilt u ook TPSC-PRO-KLANT worden?

www.tpscmagazijnstellingen.nl is onderdeel van Fedo beheer / TPSC - „al sinds 2001 actief“ / van toepassing leveringsvoorwaarden TPSC

Lochplatten und Zubehör

Alles komplett. Das LA-KA-PE-Lochplatten-system hat für jedes Werkzeug den richtigen Haken. Die Haken sind verzinkt und genauso robust wie die Lochplatten. Die Haken werden

einfach in die gewünschte Lochung eingehangen und mit einer kleinen Schraubendrehung fest arretiert. Da wackelt nichts und der Haken bleibt an seinem Platz.



Werkzeughalter

mit schrägem Hakenende

L mm	ø mm	Best.-Nr.
50	5	LH 301
100	5	LH 302
150	5	LH 303
200	5	LH 304



Werkzeughalter

mit senkrechtem Hakenende

L mm	ø mm	Best.-Nr.
35	5	LH 311
75	5	LH 312
125	5	LH 313



Doppelter Werkzeughalter

L mm B innen mm Best.-Nr.

L mm	B innen mm	Best.-Nr.
35	35	LH 321
50	35	LH 322
75	35	LH 323
150	35	LH 324

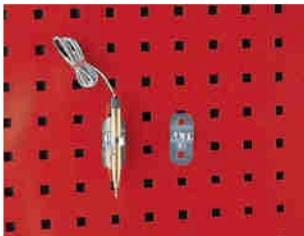

Werkzeugklemme

ø mm	Best.-Nr.
6	LH 331
10	LH 332
13	LH 333
16	LH 334
19	LH 335



Doppelte Werkzeugklemme

ø mm	Best.-Nr.
6	LH 341
10	LH 342
13	LH 343
16	LH 344
19	LH 345

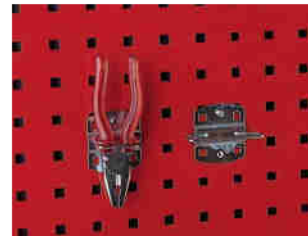

Zangenhalter

B mm	T mm	Best.-Nr.
35	20	LH 351
55	20	LH 352
75	20	LH 353



Rundhalter

L mm	B innen mm	Best.-Nr.
65	25	LH 355



Maschinenhalter

ø innen mm	Best.-Nr.
40	LH 357
60	LH 358
80	LH 359



Schräghaken

für Nüsse und Steckschlüssel

L mm	Best.-Nr.
14/40	LH 361



Werkzeughalter 3-fach

L mm	B innen mm	Best.-Nr.
150	45	LH 363



Werkzeughalter 6-fach

L mm	B gesamt mm	Best.-Nr.
140	240	LH 365



Kombinationshalter 2-teilig

L mm	B mm	Best.-Nr.
150	55	LH 368

Lochplatten und Zubehör

Alles komplett. Das LA-KA-PE-Lochplatten-system hat für jedes Werkzeug den richtigen Haken. Die Haken sind verzinkt und genauso robust wie die Lochplatten. Die Haken werden

einfach in die gewünschte Lochung eingehangen und mit einer kleinen Schraubendrehung fest arretiert. Da wackelt nichts und der Haken bleibt an seinem Platz.

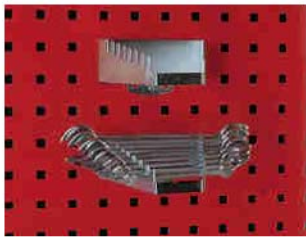

Schraubenschlüsselhalter

für 8 Schlüssel
Best.-Nr. **LH 371**

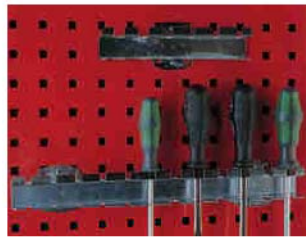

Schraubendreherhalter

für 6 Teile Best.-Nr. **LH 374**
für 12 Teile Best.-Nr. **LH 375**



Bohrerhalter/Inbus-schlüssel

für 14 Teile div. ø Best.-Nr. **LH 378**
für 28 Teile div. ø Best.-Nr. **LH 379**



Sägenhalter

wird paarweise benutzt
für 4 Sägen Best.-Nr. **LH 381**



Rohrhalter

auch für Kabel usw.
B mm ø innen mm Best.-Nr.
35 60 **LH 383**
35 100 **LH 384**



Ablageplatte

B mm T mm Best.-Nr.
350 125 **LH 386**

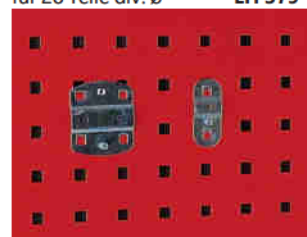

Grundplatte

zum Selbstbau individueller Lösungen
Best.-Nr.
klein **LH 391**
groß **LH 392**



Halter für Kunststoff-kästen

für Größen PLK 4SP und 5 SP
Best.-Nr. **LH 389**

NEU

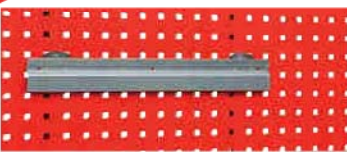

Halteschiene für Kunststoffkästen,
für Lochplatten, für Größen PLK 4SP und 5SP
Länge 500mm Best.-Nr. **LH 401**

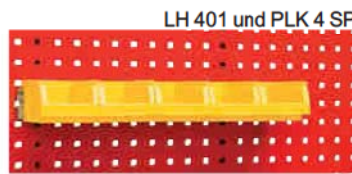

LH 401 und PLK 4 SP

Halteschiene für Kunststoffkästen,
für Lochplatten, mit 5 Stück PLK 4SP.
Schiene und Kästen im Set Best.-Nr. **LH 411**

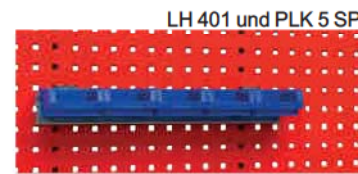

LH 401 und PLK 5 SP

Halteschiene für Kunststoffkästen,
für Lochplatten, mit 5 Stück PLK 5SP.
Schiene und Kästen im Set Best.-Nr. **LH 421**

NEU

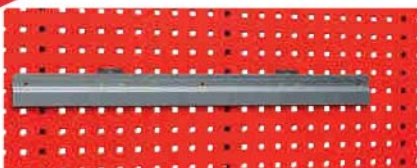

Halteschiene für Kunststoffkästen
für Lochplatten, für Größen PLK 3SP und 4SP
Länge 764mm Best.-Nr. **LH 402**

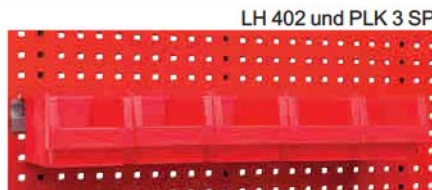

LH 402 und PLK 3 SP

Halteschiene für Kunststoffkästen
für Lochplatten, mit 5 Stück PLK 3SP.
Schiene und Kästen im Set Best.-Nr. **LH 412**

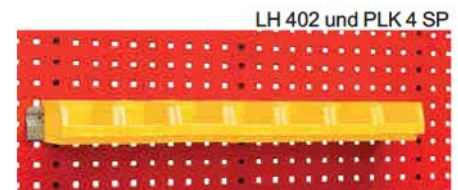

LH 402 und PLK 4 SP

Halteschiene für Kunststoffkästen
für Lochplatten, mit 7 Stück PLK 4SP.
Schiene und Kästen im Set Best.-Nr. **LH 422**



Kunststoffkasten PLK 3SP für Kastenhalter
oder Halteschiene



Kunststoffkasten PLK 4SP für Kastenhalter
oder Halteschiene



Kunststoffkasten PLK 5SP für Kastenhalter
oder Halteschiene

L mm B mm H mm Best.-Nr.
230/205 150 125 **PLK 3 SP**

Farben: Rot, Blau und Gelb. VE 25 Stück

L mm B mm H mm Best.-Nr.
164/150 105 75 **PLK 4 SP**

Farben: Rot, Blau und Gelb. VE 25 Stück

L mm B mm H mm Best.-Nr.
89/76 102 50 **PLK 5 SP**

Farben: Rot, Blau und Gelb. VE 50 Stück

Informatie, toepasbaarheid, levertijd en actuele prijzen zijn opvraagbaar bij TPSC magazijnstellingen

TPSC magazijnstellingen - info@tpscmagazijnstellingen.nl - T. 026-3633688

Deze producten vallen onder de TPSC PRO KLANT condities. Wilt u ook TPSC-PRO-KLANT worden?

www.tpscmagazijnstellingen.nl is onderdeel van Fedo beheer / TPSC - „al sinds 2001 actief“ / van toepassing leveringsvoorwaarden TPSC

LA-KA-PE-Schrägbodenregal im Stecksystem, für leichte und mittlere Belastung

Fachbodenbreite 1300 mm, schraublose Steckmontage.
Höhenverstellbarkeit der Schrägböden im Lochrasterabstand von 25 mm möglich.
Regalaußenmaße: Grundregal 1360 mm bzw. Anbauregal 1310 mm breit.
Gesamtregaltiefe: 535 mm
Neigungswinkel der Schrägböden: ca. 34°



Lieferung ohne Inhalt.
Beispiel: SBR 521 und SBR 521 A

Regalhöhe	Böden Anzahl	Regal komplett	Regaltiefe 500 mm		
2000 mm	4	Grundfeld Anbaufeld	SBR/432 SBR/432 A	bestückt mit 12 TK 600/320-0 bestückt mit 12 IK 600/320-0	(alternativ mit 12 TK 600/320-1)* (alternativ mit 12 IK 600/320-1)*
2000 mm	5	Grundfeld Anbaufeld	SBR/521 SBR/521 A	bestückt mit 15 TK 600/210-0 bestückt mit 15 TK 600/210-0	(alternativ mit 15 TK 600/210-1)* (alternativ mit 15 TK 600/210-1)*
2000 mm	6	Grundfeld Anbaufeld	SBR/617 SBR/617 A	bestückt mit 18 TK 600/175-0 bestückt mit 18 TK 600/175-0	(alternativ mit 18 TK 600/175-1)* (alternativ mit 18 TK 600/175-1)*
2000 mm	7	Grundfeld Anbaufeld	SBR/712 SBR/712 A	bestückt mit 21 TK 600/120-0 bestückt mit 21 TK 600/120-0	(alternativ mit 21 TK 600/120-1)* (alternativ mit 21 TK 600/120-1)*
2000 mm	3	Grundfeld Anbaufeld	SBR/335 SBR/335 A	bestückt mit 9 LB / DB bestückt mit 9 LB / DB	
2000 mm	4	Grundfeld Anbaufeld	SBR/428 SBR/428 A	bestückt mit 12 LB 60/40 bestückt mit 12 LB 60/40	

* = Bestellnummer und Preise, siehe Preisliste

LA-KA-PE-Schrägbodenregal

im Stecksystem, für leichte und mittlere Belastung

Fachbodenbreite 1300 mm, schraublose Steckmontage.
 Höhenverstellbarkeit der Schrägböden im Lochrasterabstand von 25 mm möglich.
 Regalaußenmaße: Grundregal 1360 mm bzw. Anbauregal 1310 mm breit.
 Gesamtregaltiefe: 535 mm
 Neigungswinkel der Schrägböden: ca. 34°

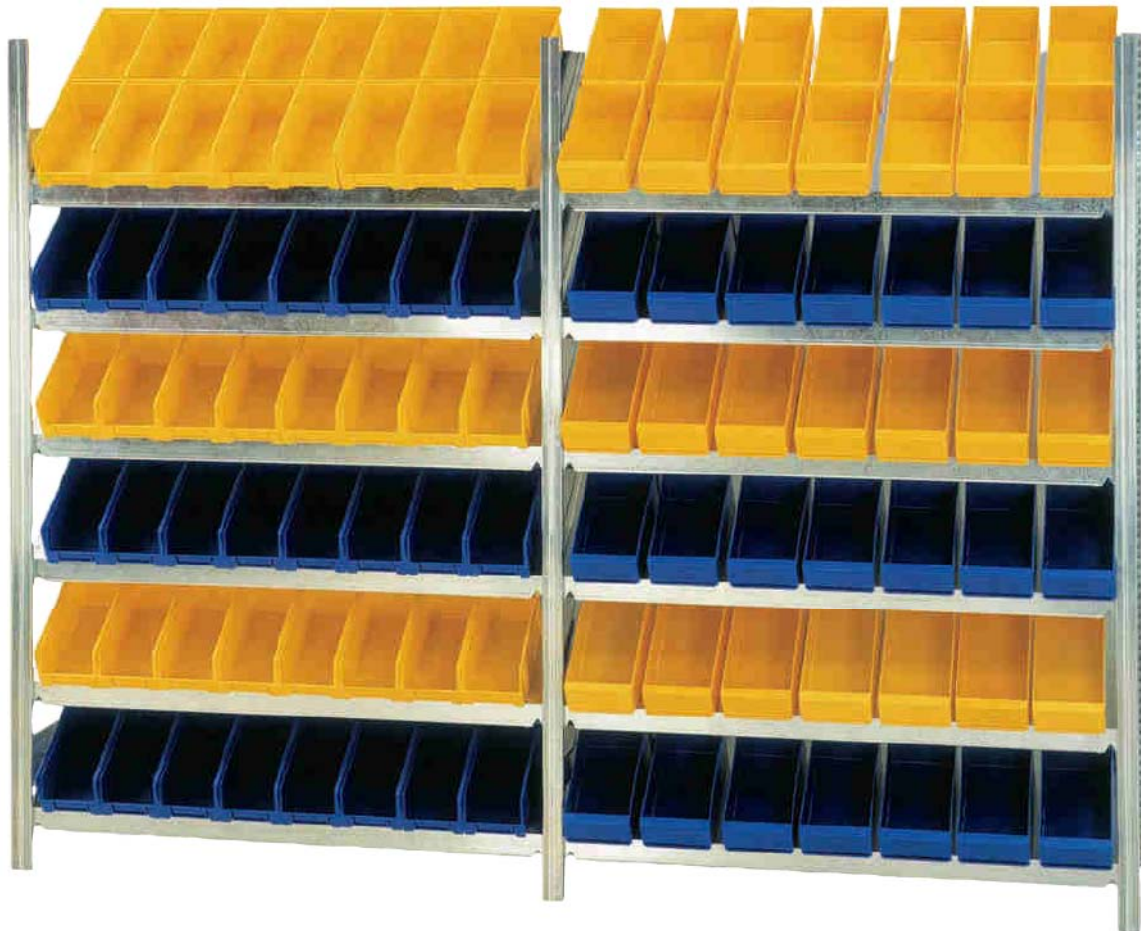

Beispiel: SBR 616 und SBR 14 A

Regalhöhe	Böden Anzahl	Regal komplett	Regaltiefe 500 mm		
2000 mm	6	Grundfeld Anbaufeld	SBR/614 SBR/614 A	bestückt mit 96 LK 3 A bestückt mit 96 LK 3 A	
2000 mm	6	Grundfeld Anbaufeld	SBR/616 SBR/616 A	bestückt mit 84 MB 300/160 bestückt mit 84 MB 300/160	
2000 mm	6	Grundfeld Anbaufeld	SBR/609 SBR/609 A	bestückt mit 156 KB 300/93 bestückt mit 156 KB 300/93	(alternativ mit 156 RK 300/93)* (alternativ mit 156 RK 300/93)*
2000 mm	6	Grundfeld Anbaufeld	SBR/615 SBR/615 A	bestückt mit 96 KB 300/152 bestückt mit 96 KB 300/152	(alternativ mit 96 RK 300/152)* (alternativ mit 96 RK 300/152)*
2000 mm	6	Grundfeld Anbaufeld	SBR/618 SBR/618 A	bestückt mit 72 KB 300/186 bestückt mit 72 KB 300/186	(alternativ mit 72 RK 300/186)* (alternativ mit 72 RK 300/186)*

* = Bestellnummer und Preise, siehe Preisliste

LA-KA-PE Bereitstellungsregal im Stecksystem, mit Röllchenbahnen für den Durchlauf



Das LA-KA-PE-Bereitstellungsregal zeichnet sich durch seine enorme Flexibilität aus. Die auf diesen Seiten dargestellten Regale sollen Ihnen einen Überblick geben, dass in diesen Regalen sowohl VTK-Kästen, als auch PLK-Kästen, pro Ebene, beliebig kombinierbar sind. Nicht nur die Kästen, sondern auch die Regale sind kombinierbar. Jedes Einzelregal ist zunächst ein Grundregal. Wenn Sie ein anderes Regal anbauen möchten, bestellen Sie dieses als Anbauregal. Ein Beispiel ist auf der folgenden Seite unten rechts abgebildet. Kästen werden pro Größen in unterschiedlichen Farben geliefert.
 Maße Grundregal: 1407 x 1300 x 2200 mm (Länge x Tiefe x Höhe)
 Maße Abbauregal: 1351 x 1300 x 2200 mm (Länge x Tiefe x Höhe)
 Tragfähigkeit: 200 kg pro Fachebene; 2000 kg Feldlast
 Andere Aufteilungen und Bestückungen auf Anfrage.



Grundregal
Anbauregal

Bestell-Nr. **BSR 1**
Bestell-Nr. **BSR 1A**



Grundregal
Anbauregal

Bestell-Nr. **BSR 2**
Bestell-Nr. **BSR 2A**



Grundregal
Anbauregal

Bestell-Nr. **BSR 3**
Bestell-Nr. **BSR 3A**



Grundregal
Anbauregal

Bestell-Nr. **BSR 4**
Bestell-Nr. **BSR 4A**



Grundregal
Anbauregal

Bestell-Nr. **BSR 5**
Bestell-Nr. **BSR 5A**



Grundregal
Anbauregal

Bestell-Nr. **BSR 6**
Bestell-Nr. **BSR 6A**

LA-KA-PE Bereitstellungsregal

im Stecksystem, mit Röllchenbahnen für den Durchlauf



Grundregal
Anbauregal

Bestell-Nr. **BSR 7**
Bestell-Nr. **BSR 7A**



Grundregal
Anbauregal

Bestell-Nr. **BSR 8**
Bestell-Nr. **BSR 8A**



Grundregal
Anbauregal

Bestell-Nr. **BSR 9**
Bestell-Nr. **BSR 9A**



Grundregal
Anbauregal

Bestell-Nr. **BSR 10**
Bestell-Nr. **BSR 10A**



Grundregal
Anbauregal

Bestell-Nr. **BSR 11**
Bestell-Nr. **BSR 11A**

Grundregal
Anbauregal

Bestell-Nr. **BSR 12**
Bestell-Nr. **BSR 12A**

Tabelle Bestückung Bereitstellungsregale

	BSR 1	BSR 2	BSR 3	BSR 4	BSR 5	BSR 6	BSR 7	BSR 8	BSR 9	BSR 10	BSR 11	BSR 12
PLK 2									3 x 15			
PLK 2a							3 x 15		4 x 15			
PLK 1			1 x 8				2 x 8			3 x 8		
PLK 1c							2 x 8			5 x 8		1 x 8
VTK 400/175								2 x 12				1 x 12
VTK 400/210						4 x 12						2 x 12
VTK 400/270	1 x 12		2 x 12		3 x 12	2 x 12		2 x 12				
VTK 600/175		2 x 6		2 x 6								
VTK 600/210	2 x 6	2 x 6		3 x 6				2 x 6			1 x 6	2 x 6
VTK 600/320		2 x 6			2 x 6							
VTK 600/420	2 x 6		2 x 6	1 x 6							3 x 6	

Lieferung ohne Klappen.

Zubehör VTK-Kästen siehe Seite 36, Zubehör PLK-Kästen siehe Seiten 4 + 5.

Informatie, toepasbaarheid, levertijd en actuele prijzen zijn opvraagbaar bij TPSC magazijnstellingen

TPSC magazijnstellingen - info@tpscmagazijnstellingen.nl - T. 026-3633688

Deze producten vallen onder de TPSC PRO KLANT condities. Wilt u ook TPSC-PRO-KLANT worden?

www.tpscmagazijnstellingen.nl is onderdeel van Fedo beheer / TPSC - „al sinds 2001 actief“ / van toepassing leveringsvoorwaarden TPSC

LA-KA-PE Fachbodenregal im Stecksystem mit Diagonalstreben

Oberflächen: Verzinkt oder verzinkt + Kunststoffbeschichtung



Systemmerkmale:

- Grund- und Anbauregalbauweise – **alles in schraubloser Steckmontage**
- Längstabilisierung durch Diagonalstreben – Anzahl und Anordnung je nach Regaltyp unterschiedlich
- 2 Oberflächenausführungen – verzinkt oder verzinkt + Kunststoffbeschichtung Lichtgrau (RAL 7035)
- Standardmäßig in 3 Höhen, 3 Tiefen und 2 Breiten
- Ausstattungszubehör, z. B. Wandverkleidungen, Trennbleche, Fachteiler, Schüttgutmulden, Fußblenden, Verstärkungsunterzüge, Einbauschubladen, Vorsatztüren etc., lieferbar
- Fachböden allseitig mit 3-fach Sicherheitsabkantungen – 40 mm hoch – die Bodenbreite 1300 mm in stabilisierender Kastenform an den Längsseiten
- Höhenverstellbarkeit der Fachböden im Lochrasterabstand von 25 mm möglich

Regal-Außenmaße: Breiten = Grundregale 1060 bzw. 1360 mm, Anbauregale 1010 mm bzw. 1310 mm Tiefen = Bodentiefen + 35 mm

Regalhöhe 2000 mm - 5 Böden										Feldlast 900 kg	
Oberfläche		verzinkt				Lichtgrau RAL 7035					
Fachboden	-Breite	1000 mm		1300 mm		1000 mm		1300 mm			
-Tiefe	Bauweise	Grundregal	Anbauregal	Grundregal	Anbauregal	Grundregal	Anbauregal	Grundregal	Anbauregal		
300	Nr.	HZG 20310 XL	HZA 20310 XL	HZG 20313 XL	HZA 20313 XL	HKG 20310 XL	HKA 20310 XL	HKG 20313 XL	HKA 20313 XL		
400	Nr.	HZG 20410 XL	HZA 20410 XL	HZG 20413 XL	HZA 20413 XL	HKG 20410 XL	HKA 20410 XL	HKG 20413 XL	HKA 20413 XL		
500	Nr.	HZG 20510 XL	HZA 20510 XL	HZG 20513 XL	HZA 20513 XL	HKG 20510 XL	HKA 20510 XL	HKG 20513 XL	HKA 20513 XL		

Regalhöhe 2500 mm - 6 Böden										Feldlast 900 kg	
Oberfläche		verzinkt				Lichtgrau RAL 7035					
Fachboden	-Breite	1000 mm		1300 mm		1000 mm		1300 mm			
-Tiefe	Bauweise	Grundregal	Anbauregal	Grundregal	Anbauregal	Grundregal	Anbauregal	Grundregal	Anbauregal		
300	Nr.	HZG 25310 XL	HZA 25310 XL	HZG 25313 XL	HZA 25313 XL	HKG 25310 XL	HKA 25310 XL	HKG 25313 XL	HKA 25313 XL		
400	Nr.	HZG 25410 XL	HZA 25410 XL	HZG 25413 XL	HZA 25413 XL	HKG 25410 XL	HKA 25410 XL	HKG 25413 XL	HKA 25413 XL		
500	Nr.	HZG 25510 XL	HZA 25510 XL	HZG 25513 XL	HZA 25513 XL	HKG 25510 XL	HKA 25510 XL	HKG 25513 XL	HKA 25513 XL		

Regalhöhe 3000 mm - 7 Böden										Feldlast 1200 kg	
Oberfläche		verzinkt				Lichtgrau RAL 7035					
Fachboden	-Breite	1000 mm		1300 mm		1000 mm		1300 mm			
-Tiefe	Bauweise	Grundregal	Anbauregal	Grundregal	Anbauregal	Grundregal	Anbauregal	Grundregal	Anbauregal		
300	Nr.	HZG 30310 XL	HZA 30310 XL	HZG 30313 XL	HZA 30313 XL	HKG 30310 XL	HKA 30310 XL	HKG 30313 XL	HKA 30313 XL		
400	Nr.	HZG 30410 XL	HZA 30410 XL	HZG 30413 XL	HZA 30413 XL	HKG 30410 XL	HKA 30410 XL	HKG 30413 XL	HKA 30413 XL		
500	Nr.	HZG 30510 XL	HZA 30510 XL	HZG 30513 XL	HZA 30513 XL	HKG 30510 XL	HKA 30510 XL	HKG 30513 XL	HKA 30513 XL		

Zusatzboden mit 4 Fachbodenträgern									
Fachboden		verzinkt				Lichtgrau RAL 7035			
-Tiefe mm	-Breite mm	1000 mm		1300 mm		1000 mm		1300 mm	
300	Nr.	Z 10030 L / 040		Z 13030 L / 040		K 10030 L / 040		K 13030 L / 040	
400	Nr.	Z 10040 L / 040		Z 13040 L / 040		K 10040 L / 040		K 13040 L / 040	
500	Nr.	Z 10050 L / 040		Z 13050 L / 040		K 10050 L / 040		K 13050 L / 040	

Regalschränke mit Türen

Ausführung: Stahlblech-Schrankgehäuse. Pulverbeschichtet. Böden können nach Wunsch verstellt werden: 25-mm-Raster. Türen mit Zylinderschloss und 2 Schlüsseln.
Lackierung: Korpus: RAL 7035 lichtgrau. Türen: RAL 7035 Lichtgrau oder RAL 5010 Enzianblau.

Wichtiger Hinweis!

Unsere Regalschränke werden mit Spedition nur bis zur ersten verschlossenen Tür geliefert!



Typ S 2000

Höhe: 1950 mm
Breite: 1200 mm
Tiefe: 500 mm

9 Böden
15 Kästen PLK 2
21 Kästen PLK 3
70 Kästen PLK 4
40 Kästen PLK 5
3 Schubladen

Best.-Nr. **S2000**



Typ S 2001

Höhe: 1950 mm
Breite: 1200 mm
Tiefe: 500 mm

10 Böden
20 Kästen PLK 2
28 Kästen PLK 3
70 Kästen PLK 4
40 Kästen PLK 5

Best.-Nr. **S2001**



Zubehör Einsatzkästen
E54/1-4 Seite 50



Typ S 2002

Höhe: 1950 mm
Breite: 950 mm
Tiefe: 500 mm

1 Boden
26 Schubladen

Best.-Nr. **S2002**



Typ S 2003

Höhe: 1950 mm
Breite: 950 mm
Tiefe: 500 mm

4 Böden
13 Schubladen

Best.-Nr. **S2003**



Typ S 2004

Höhe: 1950 mm
Breite: 950 mm
Tiefe: 500 mm

3 Böden
12 Schubladen

Best.-Nr. **S2004**

Lieferung Schränke S 2002-S 2004 inkl. Schubladen, ohne Inhalt. Abbildungen enthalten weiteres Zubehör.

Informatie, toepasbaarheid, levertijd en actuele prijzen zijn opvraagbaar bij TPSC magazijnstellingen

TPSC magazijnstellingen - info@tpscmagazijnstellingen.nl - T. 026-3633688

Deze producten vallen onder de TPSC PRO KLANT condities. Wilt u ook TPSC-PRO-KLANT worden?

www.tpscmagazijnstellingen.nl is onderdeel van Fedo beheer / TPSC - „al sinds 2001 actief“ / van toepassing leveringsvoorwaarden TPSC

Regalschränke mit und ohne Türen lieferbar

Ausführung: Stahlblech-Schrankgehäuse. Pulverbeschichtet. Böden können nach Wunsch verstellt werden: 10-mm-Raster. Türen mit Zylinderschloss und 2 Schlüsseln.
Lackierung: Korpus: RAL 7035 Lichtgrau. Türen: RAL 7035 Lichtgrau oder RAL 5012 Lichtblau.

Wichtiger Hinweis!
Unsere Regalschränke werden mit Spedition nur bis zur ersten verschlossenen Tür geliefert!



Typ S1

Höhe: 1690 mm
Breite: 700 mm
Tiefe: 300 mm
9 Böden
40 Kästen PLK 3

Best.-Nr. **S1**



Typ S2

Höhe: 1690 mm
Breite: 700 mm
Tiefe: 300 mm
11 Böden
24 Kästen PLK 3
36 Kästen PLK 4

Best.-Nr. **S2**



Typ S3

Höhe: 1690 mm
Breite: 700 mm
Tiefe: 300 mm
14 Böden
90 Kästen PLK 4

Best.-Nr. **S3**



Typ S4

Höhe: 1980 mm
Breite: 700 mm
Tiefe: 300 mm
18 Böden
114 Kästen PLK 4

Best.-Nr. **S4**



Typ S5

Höhe: 1980 mm
Breite: 700 mm
Tiefe: 300 mm
15 Böden
24 Kästen PLK 3
60 Kästen PLK 4

Best.-Nr. **S5**



Typ S6

Höhe: 1980 mm
Breite: 700 mm
Tiefe: 300 mm
11 Böden
48 Kästen PLK 3

Best.-Nr. **S6**

Regalschränke mit und ohne Türen lieferbar

Ausführung: Stahlblech-Schrankgehäuse. Pulverbeschichtet. Böden können nach Wunsch verstellbar werden: 10-mm-Raster. Türen mit Zylinderschloss und 2 Schlüsseln.
Lackierung: Korpus: RAL 7035 Lichtgrau. Türen: RAL 7035 Lichtgrau oder RAL 5012 Lichtblau.

Wichtiger Hinweis!
Unsere Regalschränke werden mit Spedition nur bis zur ersten verschlossenen Tür geliefert!



Typ S7
Höhe: 1980 mm
Breite: 1000 mm
Tiefe: 420 mm
9 Böden
40 Kästen PLK 2

Best.-Nr. **S7**



Typ S8
Höhe: 1980 mm
Breite: 1000 mm
Tiefe: 420 mm
6 Böden
28 Kästen PLK 2a

Best.-Nr. **S8**



Typ S9
Höhe: 1980 mm
Breite: 1000 mm
Tiefe: 420 mm
7 Böden
20 Kästen PLK 2a
12 Kästen PLK 2

Best.-Nr. **S9**



Typ S10
Höhe: 1980 mm
Breite: 1000 mm
Tiefe: 420 mm
4 Böden
12 Kästen PLK2a

Best.-Nr. **S10**



Typ S12
Höhe: 830 mm
Breite: 700 mm
Tiefe: 300 mm
6 Böden
42 Kästen PLK 4

Best.-Nr. **S12**

Information, toepasbaarheid, levertijd en actuele prijzen zijn opvraagbaar bij TPSC magazijnstellingen

TPSC magazijnstellingen - info@tpscmagazijnstellingen.nl - T. 026-3633688

Deze producten vallen onder de TPSC PRO KLANT condities. Wilt u ook TPSC-PRO-KLANT worden?

www.tpscmagazijnstellingen.nl is onderdeel van Fedo beheer / TPSC - „al sinds 2001 actief“ / van toepassing leveringsvoorwaarden TPSC

Tonnen

aus HDPE natur

Mit und ohne Deckel lieferbar, lebensmittelecht, ab 350 Stück liefern wir auch in anderen Farben.



Best.-Nr.	Maße	Gewicht	Inhalt	Deckel (aus HDPE) Best.-Nr.
T 1	ø 420 x 445 mm Höhe	1,7 kg	40 l	T 1 D
T 2	ø 420 x 540 mm Höhe	2,0 kg	50 l	T 2 D
T 3	ø 515 x 530 mm Höhe	3,7 kg	75 l	T 3 D
T 4	ø 515 x 733 mm Höhe	5,5 kg	110 l	T 4 D

Fahrgestell verzinkt für: T 1, T 2

Best.-Nr. **FG 1** (ohne Abb.)

Fahrgestell verzinkt für: T 3, T 4

Best.-Nr. **FG 2** (ohne Abb.)

Großbehälter

aus HDPE natur, lebensmittelecht



Best.-Nr.	Maße	Gewicht	Inhalt	Deckel (aus HDPE) Best.-Nr.
G 1 *	505 x 505 x 715 mm	5,8 kg	125 l	G 1 D
G 2 *	790 x 605 x 685 mm	8,9 kg	210 l	G 2 D
G 3 *	945 x 725 x 830 mm	17,4 kg	400 l	G 3 D
G 4	1195 x 905 x 835 mm	24,0 kg	650 l	G 4 D

* mit Deckel stapelbar

Fahrgestell aus Edelstahl für: G 4, G 3, G 2

Best.-Nr. **FG 7**

Fahrgestell verzinkt für: G 3, G 2

Best.-Nr. **FG 8**

Ablaufhahn für: G 4, G 3, G 2

Best.-Nr. **AH 1**

(Bitte angeben, ob Spundloch erwünscht)

Stahlblechkästen und -behälter

Der obere Rand ist umgelegt und durch eine rundumlaufende, nach innen gedrückte Sicke verstärkt und zum Stapeln ausgebildet, mit zwei Fallgriffen. Ausführung: verzinkt und lackiert: Blau-grau 7031, Grün 6011, Himmelblau 5015 und Feuerrot 3000. Sonderfarben nach Wunsch.

Stahlblech-Stapelkästen Typ ST

Maße	ca. außen
ST/1	630 x 450 x 300 x ca. 1,25 mm
ST/2	600 x 400 x 300 x ca. 1,25 mm
ST/3-S	500 x 380 x 200 x ca. 1,00 mm
ST/3	500 x 300 x 200 x ca. 1,00 mm
ST/4-S	450 x 300 x 120 x ca. 1,00 mm
ST/4	450 x 300 x 200 x ca. 1,00 mm
ST/5-S	380 x 250 x 200 x ca. 1,00 mm
ST/5	350 x 200 x 200 x ca. 0,88 mm
ST/6-S	300 x 200 x 200 x ca. 0,88 mm
ST/6	300 x 200 x 150 x ca. 0,88 mm
ST/7 *	200 x 140 x 130 x ca. 0,75 mm
ST/8 *	250 x 150 x 100 x ca. 0,75 mm

* = ohne Griffe



Leicht-Behälter

Dieser Behälter ist für den Stapler und – durch 2 Tragegriffe – auch für den Handtransport geeignet. Der Behälter ist mit durchgehender Stapleinrichtung ausgerüstet und an den oberen Ecken nochmals zusätzlich verstärkt. Boden und Seitenwände sind durch die bekannte Versickung äußerst stabil. Lieferung kann in lackierter und feuerverzinkter Ausführung erfolgen.

LB/173	800 x 500 x 635 mm	100 mm einschl. U.-Höhe
LB/273	1045 x 800 x 635 mm	100 mm einschl. U.-Höhe



Stapelbehälter (Container) Typ STB

Mit oder ohne Klappe. Oberer Rand mit ca. 40 mm breitem, nach innen liegendem Dreikantwulst, Boden und Seitenwände durch Rundsicken verstärkt, Eckständer aus Winkeleisen 50/50 x 5 mm, mit vier kräftigen Fangecken zum Kranen und Stapeln, allseitig lackiert. Tragkraft ca. 1500 kg, 4-fach stapelbar.

STB/1	1200 x 1000 x 600 mm	100 mm einschl. U.-Höhe
STB/2	1200 x 800 x 600 mm	100 mm einschl. U.-Höhe
STB/3	1000 x 800 x 600 mm	100 mm einschl. U.-Höhe
STB/4	800 x 600 x 600 mm	100 mm einschl. U.-Höhe
STB/5	800 x 500 x 500 mm	100 mm einschl. U.-Höhe

Andere Größen und Ausführungen auf Anfrage.



Gitterboxen Typ STG

Mit oder ohne Klappe. Unter- und Oberrahmen sowie Eckständer aus Winkeleisen 40/40 x 4 mm, Seitenwände aus Drahtgitter MW 50/50 mm, Drahtstärke 4 mm, mit 4 kräftigen Fangecken zum Kranen und Stapeln, allseitig lackiert. Tragkraft ca. 1000 kg, 5-fach stapelbar.

STG/1	1200 x 1000 x 600 mm	100 mm einschl. U.-Höhe
STG/2	1200 x 800 x 600 mm	100 mm einschl. U.-Höhe
STG/3	1000 x 800 x 600 mm	100 mm einschl. U.-Höhe
STG/4	800 x 600 x 600 mm	100 mm einschl. U.-Höhe

Andere Größen und Ausführungen auf Anfrage.



Anti-Rutsch-Matte

Anti-Rutsch-Matten

Diese Anti-Rutsch-Matten bieten höchste Qualität, sie werden aus Rohstoffen hergestellt und sind lebensmittelrechtlich unbedenklich. Einsatz bei Temperaturen von -20° C bis +100° C.

Black Cat:

Gitter-Matte, extrem stabil durch Gewebeverstärkung.



Detail:



Anti-Rutsch-Matten sind als Rollenware in 10 m Länge lieferbar.

Bestellnummer	Maß
BCR 0,20 x 10	0,20 x 10 m
BCR 0,25 x 10	0,25 x 10 m
BCR 0,30 x 10	0,30 x 10 m
BCR 0,35 x 10	0,35 x 10 m
BCR 0,40 x 10	0,40 x 10 m
BCR 0,43 x 10	0,43 x 10 m
BCR 0,45 x 10	0,45 x 10 m
BCR 0,50 x 10	0,50 x 10 m
BCR 0,60 x 10	0,60 x 10 m
BCR 0,65 x 10	0,65 x 10 m
BCR 0,70 x 10	0,70 x 10 m
BCR 0,80 x 10	0,80 x 10 m
BCR 0,90 x 10	0,90 x 10 m
BCR 1,00 x 10	1,00 x 10 m
BCR 1,20 x 10	1,20 x 10 m
BCR 1,50 x 10	1,50 x 10 m
BCR 1,80 x 10	1,80 x 10 m
BCR 2,00 x 10	2,00 x 10 m
BCR 2,20 x 10	2,20 x 10 m
BCR 2,40 x 10	2,40 x 10 m

Andere Abmessungen auf Anfrage.

Panther:

Geschlossene Matte, extrem stabil durch Gewebeverstärkung bei nur 4,5 mm Materialstärke (siehe Detail).



Detail:



Anti-Rutsch-Matten sind als Rollenware in 4 m Länge lieferbar.

– ohne Klebebeschichtung –

Bestellnummer	Maß
BCP 0,12 x 4	0,12 x 4 m
BCP 0,20 x 4	0,20 x 4 m
BCP 0,30 x 4	0,30 x 4 m
BCP 0,40 x 4	0,40 x 4 m
BCP 0,43 x 4	0,43 x 4 m
BCP 0,45 x 4	0,45 x 4 m
BCP 0,60 x 4	0,60 x 4 m
BCP 1,00 x 4	1,00 x 4 m
BCP 1,20 x 4	1,20 x 4 m

– mit Klebebeschichtung –

Bestellnummer	Maß
BCPK 0,12 x 4	0,12 x 4 m
BCPK 0,20 x 4	0,20 x 4 m
BCPK 0,30 x 4	0,30 x 4 m
BCPK 0,40 x 4	0,40 x 4 m
BCPK 0,43 x 4	0,43 x 4 m
BCPK 0,45 x 4	0,45 x 4 m
BCPK 0,60 x 4	0,60 x 4 m
BCPK 1,00 x 4	1,00 x 4 m
BCPK 1,20 x 4	1,20 x 4 m

Anti-Rutsch-Matte

Anti-Rutsch-Matten-Zuschnitte

Diese Anti-Rutsch-Matten-Zuschnitte bieten höchste Qualität, sie werden aus Rohstoffen hergestellt und sind lebensmittelrechtlich unbedenklich. Einsatz bei Temperaturen von -20° C bis +100°C.



Handy-Matte

Maße: 20 x 25 cm
VE 150 Stück

Best.-Nr. **Handy-Matte**



Work-Matte

Maße: 60 x 120 cm
VE 16 Stück

Best.-Nr. **Work-Matte**



Car-Matte

Maße: 90 x 120 cm
VE 10 Stück

Best.-Nr. **Car-Matte**



Mini-Tool-Matte

Maße: 30 x 180 cm
VE 18 Stück

Best.-Nr. **Mini-Tool-Matte**

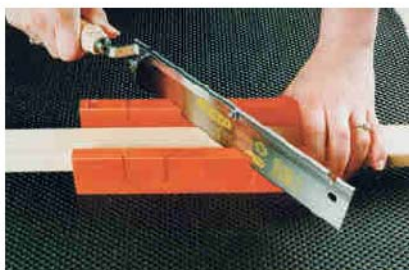

Midi-Tool-Matte

Maße: 45 x 180 cm
VE 12 Stück

Best.-Nr. **Midi-Tool-Matte**



Maxi-Tool-Matte

Maße: 60 x 240 cm
VE 18 Stück

Best.-Nr. **Maxi-Tool-Matte**



Blacky

Maße: 45 x 60 cm
VE 36 Stück

Best.-Nr. **Blacky**



Technische Teile

LA-KA-PE-Spritzgießteile zeichnen sich durch ihre hohe Verarbeitungsqualität aus. In sämtlichen Produkten steckt die lange Erfahrung eines traditionsreichen Kunststoffverarbeiters.

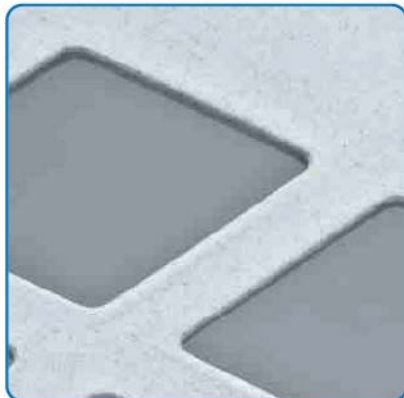

Detailbild Gitter TK 600/145-2.



TK 600/145-2 mit Metallpulver.



Urne aus 100% Biomaterial.

Wir fertigen hochwertige Spritzgießteile in Ihrem Auftrag. Auch bei besonderen Problemen stehen wir Ihnen mit unserem gesamten Know-how zur Verfügung, um mit Ihnen gemeinsam spezielle Lösungsmöglichkeiten zu realisieren.



Sondenstern, einzeln und in Sondenrohre eingebaut, für Erdwärmesonden.

LA-KA-PE verarbeitet sämtliche spritzbare Thermoplaste. Auch die Herstellung von Artikeln mit Teilgewichten zwischen 1 und ca. 8000 g unterstreicht unsere vielfältige Leistungspalette. Groß- und Kleinserien, Massenartikel und Präzisionsteile produzieren wir wirtschaftlich und termingerecht.



Sondenkopf mit Anguss, ungeschweißt – Sondenkopf geschweißt – Sondenkopf mit Sondenrohren verschweißt

Informatie, toepasbaarheid, levertijd en actuele prijzen zijn opvraagbaar bij TPSC magazijnstellingen

TPSC magazijnstellingen - info@tpscmagazijnstellingen.nl - T. 026-3633688

Deze producten vallen onder de TPSC PRO KLANT condities. Wilt u ook TPSC-PRO-KLANT worden?

www.tpscmagazijnstellingen.nl is onderdeel van Fedo beheer / TPSC - „al sinds 2001 actief“ / van toepassing leveringsvoorwaarden TPSC

Technische Teile



Speicherzwischenstück aus langglasverstärktem PA. Ersetzt Alu-Druckgussteil.

Für das Spritzgießen verwenden wir bereitgestellte Formen. Oder wir konstruieren und bauen das benötigte Werkzeug nach Ihren Zeichnungen oder Mustern. Dazu setzen unsere hochqualifizierten Mitarbeiter des hauseigenen Werkzeugbaus modernste CAD/CAM-Systeme ein.



Speicherzwischenstücke aus langglasverstärktem PA einzeln und mehrfach verbaut für Luftspeicher.



Durch unsere hohe Fertigungsflexibilität können wir auch kombinierte technische Teile aus Kunststoffen und Metallen liefern. Hohe Kompetenz erlaubt uns die Anwendung verschiedenster Materialien und Verfahren. Dieser technisch anspruchsvolle Bereich verfügt über einen hohen Automatisierungsgrad. Selbstverständlich ist auf allen Ebenen ein Qualitätssicherungs-System integriert.

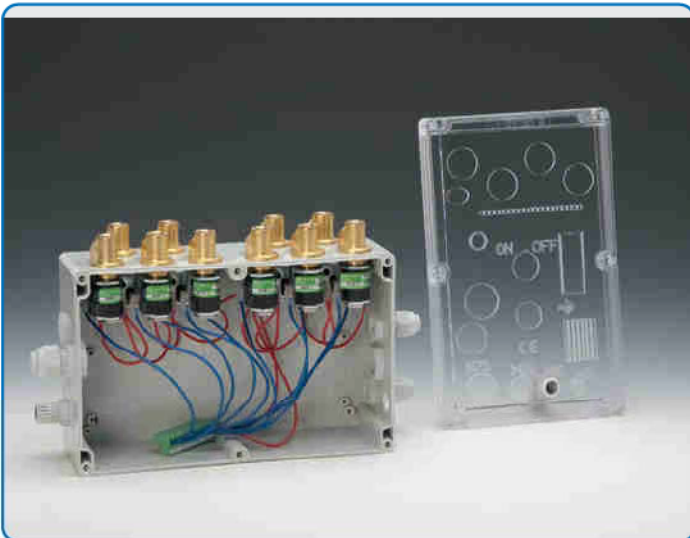

Sprechen Sie mit uns. Lassen Sie sich von unserer anerkannten Leistungskraft überzeugen, auch bei speziellen Problemen.

Wir beraten Sie gerne und ausführlich!

Informatie, toepasbaarheid, levertijd en actuele prijzen zijn opvraagbaar bij TPSC magazijnstellingen

TPSC magazijnstellingen - info@tpscmagazijnstellingen.nl - T. 026-3633688

Deze producten vallen onder de TPSC PRO KLANT condities. Wilt u ook TPSC-PRO-KLANT worden?

www.tpscmagazijnstellingen.nl is onderdeel van Fedo beheer / TPSC - „al sinds 2001 actief“ / van toepassing leveringsvoorwaarden TPSC

Ing. Alfred Häner GmbH

Lagereinrichtungen
Werkzeugbau
Kunststoffverarbeitung

Lieberhausener Str. 34–36
51702 Bergneustadt / Ortsteil Pernze
Telefon (02763) 6043–45
Telefax (02763) 6451

www.la-ka-pe.de
info@la-ka-pe.de

Neuheiten Auswahl auf einen Blick

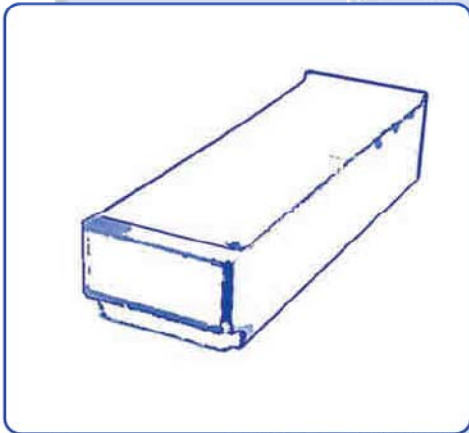
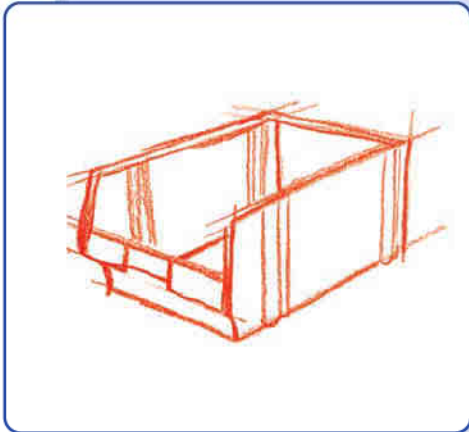

Technische Änderungen vorbehalten.



Information, toepasbaarheid, levertijd en actuele prijzen zijn opvraagbaar bij TPSC magazijnstellingen

TPSC magazijnstellingen - info@tpscmagazijnstellingen.nl - T. 026-3633688

Deze producten vallen onder de TPSC PRO KLANT condities. Wilt u ook TPSC-PRO-KLANT worden?

www.tpscmagazijnstellingen.nl is onderdeel van Fedo beheer / TPSC - „al sinds 2001 actief“ / van toepassing leveringsvoorwaarden TPSC