

Lager



6 Lagerbehälter

Alubehälter	232
Lagerkästen aus Blech	237
Klarsichtmagazine	238
Sichtlagerkästen	242
Regalkästen	255



Informatie, toepasbaarheid, levertijd en actuele prijzen zijn opvraagbaar bij TPSC magazijnstellingen

TPSC magazijnstellingen - info@tpscmagazijnstellingen.nl - T. 026-3633688

Deze producten vallen onder de TPSC PRO KLANT condities. Wilt u ook TPSC-PRO-KLANT worden?

www.tpscmagazijnstellingen.nl is onderdeel van Fedo beheer / TPSC - „al sinds 2001 actief“ / van toepassing leveringsvoorwaarden TPSC

6

Allzweckboxen aus Dekor-Aluminium und Gerätekoffer

Allzweckboxen aus Dekor-Aluminium

zum sicheren Aufbewahren und Lagern von Geräten

- strukturierte, weitgehend kratzfreie Oberfläche
- Deckel und Behälter mit stabilen, vergüteten Preßprofilen an den Rändern, Eckradius 30 mm
- Deckel abnehmbar, mit geschützt angebrachter Gummidichtung
- zwei Federfallgriffe, Ausführung 42 Liter mit Koffergriff
- Trennwandsystem als Zubehör



Schlosssicherung

Wahlweise mit Hebelspannverschlüssen für Bügelschlösser oder Plomben oder mit Zylinderschlössern



1 Paar Trennwandführungen
Bestell-Nr. 579310 11,-

Inhalt Liter	Außenmaße L x B x H mm	Innenmaße L x B x H mm	Gewicht kg	Allzweckbox mit Spannverschlüssen		Allzweckbox mit Zylinderschlössern		passende Trennwände Wandstärke 1,5 mm		
				Bestell-Nr.	Preis	Bestell-Nr.	Preis	L x B	Bestell-Nr.	Preis
42	585 x 385 x 243	550 x 350 x 220	3,9	57911	109,-	58911	125,-	335 x 220	579301	11,-
60	585 x 385 x 333	550 x 350 x 310	4,4	57901	131,-	58901	144,-	335 x 310	579302	13,-
81	785 x 385 x 333	750 x 350 x 310	5,5	57912	179,-	58912	193,-	335 x 310	579303	13,-
135	885 x 485 x 373	850 x 450 x 350	7,1	57913	253,-	58913	266,-	435 x 350	579304	17,-
150	985 x 485 x 373	950 x 450 x 350	7,6	57903	267,-	58903	279,-	435 x 350	579304	17,-



A



B



C

Pyramidenschaum

universeller Stoßschutz für empfindliche Geräte

Würfelschaum

Durch Entfernung vorgestanzter Schaumwürfel können passende Aussparungen entsprechend Form und Größe der Geräte erzeugt werden.



Gerätekoffer aus Dekor-Aluminium

- 3 Größen, strukturierte, weitgehend kratzfreie Oberfläche
- Rahmen aus vergüteten Aluminium-Strangpressprofilen allseitig überstehende, schützende Ränder

Koffer	Außenmaße L x B x H mm	Innenmaße L x B x H mm	Gerätekoffer mit Klappverschlüssen		Gerätekoffer mit Zahlenschlössern		Pyramidenschaum		Würfelschaum	
			Bestell-Nr.	Preis	Bestell-Nr.	Preis	Bestell-Nr.	Preis	Bestell-Nr.	Preis
A	460 x 380 x 122	440 x 360 x 115	579150	113,-	579151	125,-	579152	22,-	579153	38,-
B	460 x 380 x 157	440 x 360 x 150	579160	112,-	579161	125,-	579162	28,-	-----	-----
C	660 x 440 x 170	620 x 400 x 145	579201	198,-	-----	-----	579202	26,-	-----	-----

* mit abschließbaren Spannverschlüssen

Information, toepasbaarheid, levertijd en actuele prijzen zijn opvraagbaar bij TPSC magazijnstellingen

TPSC magazijnstellingen - info@tpscmagazijnstellingen.nl - T. 026-3633688

Deze producten vallen onder de TPSC PRO KLANT condities. Wilt u ook TPSC-PRO-KLANT worden?

www.tpscmagazijnstellingen.nl is onderdeel van Fedo beheer / TPSC - „al sinds 2001 actief“ / van toepassing leveringsvoorwaarden TPSC



2 gelocht

Transportkästen

Die idealen Transport- und Lagerkästen für viele Branchen - auch im Hygienebereich

- besonders robust
- geringes Eigengewicht
- leicht zu reinigen
- hygienisch, sterilisierbar
- geruchsneutral, lebensmittelecht
- für Rollenbahnen geeignet

Ausstattung:

- stabile, vergütete, umlaufende Preßprofile an den Rändern
- Wände durch trapezförmige Sicken versteift
- 2 Schalengriffe

Zusatzausstattung:

- Fahrgestelle in 2 Höhen
- Auflagedeckel aus Aluminium auf Anfrage

auch mit Deckel stapelbar



* auf Europalette (1200 x 800 mm) abgestimmte Maße

Inhalt Liter	Außenmaße L x B x H mm	Innenmaße L x B x H mm	Gewicht kg	Transportbehälter		Fahrgestell 150 mm hoch		Fahrgestell 440 mm hoch	
				Bestell-Nr.	Preis	Bestell-Nr.	Preis	Bestell-Nr.	Preis
* 36	578 x 378 x 230	548 x 348 x 205	2,8	15221	85,-	91502	129,-	91512	171,-
* 55	578 x 378 x 330	548 x 348 x 305	3,3	15223	92,-	91502	129,-	91512	171,-
* 77	758 x 578 x 230	728 x 548 x 205	4,3	15225	105,-	91507	138,-	91517	188,-
* 116	758 x 578 x 330	728 x 548 x 305	5,0	15227	112,-	91507	138,-	91517	188,-
155	758 x 578 x 430	728 x 548 x 405	5,6	15229	122,-	91507	138,-	91517	188,-
60	650 x 430 x 260	620 x 400 x 235	3,8	15203	102,-	91503	129,-	91513	178,-
80	650 x 430 x 340	620 x 400 x 315	4,0	15205	107,-	91503	129,-	91513	178,-
2 80	650 x 430 x 340	620 x 400 x 315	3,8	15206	109,-	91503	129,-	91513	178,-
120	650 x 430 x 505	620 x 400 x 480	4,9	15207	124,-	91503	129,-	91513	178,-

Fahrgestelle

zum mühelosen Transport von Kisten und Kästen

- Vergüteter Profilrahmen
- 2 Lenk- und 2 Bockrollen
- verzinkte Stahlgabeln
- Räder mit spurfreien Vollgummireifen, ø 100 mm
- Griffbügel aus Aluminium gegen Mehrpreis



Lichtes Rahmenmaß L x B x H mm	Behälter-Bodenmaß L x B x H mm	Fahrgestell 150 mm hoch		Fahrgestell 440 mm hoch		passender Griffbügel	
		Bestell-Nr.	Preis	Bestell-Nr.	Preis	Bestell-Nr.	Preis
575 x 370	588 x 388	91502	129,-	91512	171,-	91522	94,-
642 x 424	655 x 435	91503	129,-	91513	178,-	91523	94,-
724 x 459	703 x 436	91504	133,-	91514	179,-	91524	94,-
772 x 572	788 x 588	91507	138,-	91517	188,-	91527	98,-

Information, toepasbaarheid, levertijd en actuele prijzen zijn opvraagbaar bij TPSC magazijnstellingen

TPSC magazijnstellingen - info@tpscmagazijnstellingen.nl - T. 026-3633688

Deze producten vallen onder de TPSC PRO KLANT condities. Wilt u ook TPSC-PRO-KLANT worden?

www.tpscmagazijnstellingen.nl is onderdeel van Fedo beheer / TPSC - „al sinds 2001 actief“ / van toepassing leveringsvoorwaarden TPSC

6

Transportkisten aus Dekor-Aluminium

leicht, stabil, sicher stapelbar



Besonders preiswert!

Set mit 4 Profikisten:

- 1 × 156 Liter
- 1 × 115 Liter
- 1 × 85 Liter
- 1 × 60 Liter

Bestell-Nr. 5790

€ **645,-**

Zubehör:

Zylinderschlösser als Zusatzausstattung zu den Standard-Spannverschlüssen.

Trennwände, 1,5 mm dick, zur individuellen Einteilung, dazu ist immer 1 Paar selbstklebende Trennwandführungen erforderlich.

Fahrgestelle aus Aluminium, 150 mm oder 440 mm hoch, siehe auch Seite 233

* auf Europalette (1200 × 800 mm) abgestimmte Maße

Transportkisten mit strukturierter, weitgehend kratzfester Oberfläche

- optimaler Schutz vor Staub, Spritzwasser, Schlägen und Stürzen
- sicher stapelbar, einfacher Transport
- hygienisch einwandfrei
- Set ineinandersetzbar, dadurch geringes Volumen beim Leertransport

Ausstattung:

- korrosionsbeständige Alu-Legierung
- strukturierte, unempfindliche Oberfläche
- stabile, vergütete Preßprofile an den Rändern, Eckradius 30 mm
- Deckel versehen mit geschützt angebrachter Gummidichtung



1 Paar Zylinderschlösser
Bestell-Nr. 579330
€ **13,-**



2 Trennwandführungen, 300 × 150 mm
Bestell-Nr. 579310
€ **11,-**

Inhalt Liter	Außenmaße L × B × H mm	Innenmaße L × B × H mm	Gewicht kg	Profikisten mit Spannverschlüssen		Fahrgestell 150 mm hoch		Trennwände 250 × 1,5 mm	
				Bestell-Nr.	Preis	Bestell-Nr.	Preis	Bestell-Nr.	Preis
* 26	388 × 288 × 340	353 × 253 × 310	2,7	159920	118,-	-----	-----	-----	-----
* 42	588 × 388 × 250	553 × 353 × 220	3,9	159921	142,-	91502	129,-	-----	-----
* 60	588 × 388 × 328	553 × 353 × 300	4,3	159922	145,-	91502	129,-	579306	11,-
* 73	588 × 388 × 410	553 × 353 × 380	4,6	159923	152,-	91502	129,-	579306	11,-
* 81	788 × 388 × 340	753 × 353 × 310	5,3	159941	164,-	-----	-----	579306	11,-
85	655 × 455 × 358	620 × 420 × 328	5,0	159928	162,-	-----	-----	-----	-----
115	721 × 521 × 380	686 × 486 × 358	6,0	159929	179,-	-----	-----	-----	-----
* 156	788 × 588 × 410	753 × 553 × 383	7,3	159924	198,-	91507	138,-	579305	14,-
* 239	788 × 588 × 610	753 × 553 × 580	8,8	159925	227,-	91507	138,-	579305	14,-

Information, toepasbaarheid, levertijd en actuele prijzen zijn opvraagbaar bij TPSC magazijnstellingen

TPSC magazijnstellingen - info@tpscmagazijnstellingen.nl - T. 026-3633688

Deze producten vallen onder de TPSC PRO KLANT condities. Wilt u ook TPSC-PRO-KLANT worden?

www.tpscmagazijnstellingen.nl is onderdeel van Fedo beheer / TPSC - „al sinds 2001 actief“ / van toepassing leveringsvoorwaarden TPSC



Transportkisten mit glatter Oberfläche

- optimaler Schutz vor Staub, Spritzwasser, Schlägen und Stürzen
- sicher stapelbar, einfacher Transport
- hygienisch einwandfrei

Ausstattung:

- Ränder mit stabilen, vergüteten Pressprofilen, Eckradius 30 mm
- anscharnierte Deckel mit umlaufender Gummidichtung und zwei Gurtbändern

Am oberen Behälterrand sind die Kistenmaße wegen der Profilverstärkung in Länge und Breite um ca. 10 mm verringert, bei den Kisten mit Volumen von 156, 239 und 327 Litern um ca. 30 mm.

Zubehör:

Zylinderschlösser als Zusatzausstattung zu den Standard-Spannverschlüssen.

Trennwände, 1,5 mm dick, zur individuellen Einteilung, dazu ist immer 1 Paar selbstklebende Trennwandführungen erforderlich.

Fahrgestelle aus Aluminium, 150 mm oder 440 mm hoch, siehe auch Seite 233

* auf Europalette (1200 × 800 mm) abgestimmte Maße



1 Paar Zylinderschlösser
Bestell-Nr. 579330
€ 13,-



2 Trennwandführungen, 300 × 150 mm
Bestell-Nr. 579310
€ 11,-

Inhalt Liter	Außenmaße L × B × H mm	Innenmaße L × B × H mm	Gewicht kg	Profikisten mit Spannverschlüssen		Fahrgestell 150 mm hoch		Trennwände 240 / 250 × 1,5 mm	
				Bestell-Nr.	Preis	Bestell-Nr.	Preis	Bestell-Nr.	Preis
50	457 × 370 × 398	422 × 335 × 368	4,0	156908	165,-	-----	-----	-----	-----
60	655 × 435 × 270	620 × 400 × 240	5,5	156903	189,-	91503	129,-	579307	11,-
80	655 × 435 × 350	620 × 400 × 320	6,0	156905	195,-	91503	129,-	579307	11,-
115	588 × 588 × 410	553 × 553 × 382	6,9	158911	214,-	-----	-----	-----	-----
120	655 × 435 × 510	620 × 400 × 480	7,0	156907	212,-	91503	129,-	579307	11,-
137	743 × 533 × 430	708 × 498 × 400	8,0	156909	227,-	-----	-----	-----	-----
* 29	588 × 388 × 180	553 × 353 × 150	4,2	158929	193,-	91502	129,-	-----	-----
* 42	588 × 388 × 250	553 × 353 × 220	4,7	158942	158,-	91502	129,-	-----	-----
* 60	588 × 388 × 340	553 × 353 × 310	5,1	158912	162,-	91502	129,-	579306	11,-
* 73	588 × 388 × 410	553 × 353 × 380	5,5	158913	167,-	91502	129,-	579306	11,-
* 156	788 × 588 × 410	753 × 553 × 380	9,1	158915	242,-	91507	138,-	579305	14,-
* 239	788 × 588 × 610	753 × 553 × 580	10,2	158917	272,-	91507	138,-	579305	14,-
* 327	1188 × 788 × 410	1153 × 753 × 380	15,0	158919	405,-	-----	-----	-----	-----

Information, toepasbaarheid, levertijd en actuele prijzen zijn opvraagbaar bij TPSC magazijnstellingen

TPSC magazijnstellingen - info@tpscmagazijnstellingen.nl - T. 026-3633688

Deze producten vallen onder de TPSC PRO KLANT condities. Wilt u ook TPSC-PRO-KLANT worden?

6 Sichtlagerkästen aus Stahlblech

Sichtlagerkästen

werden in einer stabilen und langlebigen Stahlblechkonstruktion hergestellt.
Der obere Rand ist durch eine nach innen gedrückte Sicke verstärkt und so zum Stapeln ausgebildet.
Die schräge Stirnseite ermöglicht die leichte Befüllung und das Entnehmen des Lagergutes.
Jeder Sichtlagerkasten hat an der Vorderseite einen Etikettenrahmen.
Die Größen LS 5 - LS 1 haben einen Tragestab aus Stahlrohr. Die kleinen Größen sind stirnseitig ganz offen.
Die Rückseiten sind mit Rundeisen-Fallgriffen versehen.

Abmessungen mm							Blech- stärke mm	Ge- wicht kg	Aus- füh- rung	Bestell-Nr.	Preis
A	a	B	C	D	E	F					
160	140	95	75	170	105	32	0,75	0,50	lackiert verzinkt	LS 79 LS 70	13,80 15,90
230	200	140	130	236	148	65	0,88	1,00	lackiert verzinkt	LS 69 LS 60	17,10 19,70
350	300	200	145	355	215	72	0,88	1,75	lackiert verzinkt	LS 58 LS 50	26,40 30,40
350	300	200	200	360	215	95	0,88	2,50	lackiert verzinkt	LS 59 LS 54	26,60 31,70
500	450	300	145	505	315	72	1,00	3,00	lackiert verzinkt	LS 48 LS 44	32,90 37,60
500	450	300	200	510	315	95	1,00	4,00	lackiert verzinkt	LS 49 LS 40	35,80 42,70
520	450	300	300	530	315	175	1,25	6,00	lackiert verzinkt	LS 39 LS 30	57,00 63,00
700	630	450	300	710	465	175	1,25	10,0	lackiert verzinkt	LS 19 LS 10	82,00 94,00
520	450	450	300	530	465	175	1,25	8,00	lackiert verzinkt	LS 29 LS 20	61,00 68,00

Lieferbar in feuerverzinkter Ausführung oder lackiert,
in 4 Farben nach Wahl:

RAL 3000, Feuerrot
RAL 5015, Himmelblau
RAL 6011, Resedagrün
RAL 7031, Blaugrau

Andere RAL-Farben sind auf Anfrage lieferbar.

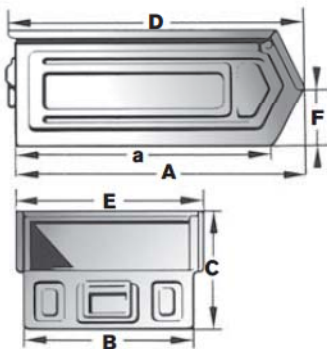

Informatie, toepasbaarheid, levertijd en actuele prijzen zijn opvraagbaar bij TPSC magazijnstellingen

TPSC magazijnstellingen - info@tpscmagazijnstellingen.nl - T. 026-3633688

Deze producten vallen onder de TPSC PRO KLANT condities. Wilt u ook TPSC-PRO-KLANT worden?

www.tpscmagazijnstellingen.nl is onderdeel van Fedo beheer / TPSC - „al sinds 2001 actief“ / van toepassing leveringsvoorwaarden TPSC

Lager- und Transportkästen

werden in einer stabilen und langlebigen Stahlblechkonstruktion hergestellt. Besonders gut geeignet für den robusten Einsatz in der Metallverarbeitung. Auch im Stapel hoch belastbar (bis zu 3000 kg).

Der obere Rand ist umgelegt und durch eine rundumlaufende nach innen gedrückte Sicke verstärkt.

An jeder Stirnseite ist ein Fallgriff angeordnet, Ausführung St 71 mit Griffmulden!

Serie ST

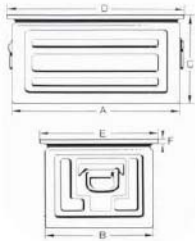

Lieferbar einbrennlackiert in Resedagrün RAL 6011, Blaugrau RAL 7031 oder feuerverzinkt.

Normmaße mm						Blech- stärke mm	Ge- wicht kg	Resedagrün RAL 6011		Blaugrau RAL 7031		feuerverzinkt	
A	B	C	D	E	F			Bestell-Nr.	Preis	Bestell-Nr.	Preis	Bestell-Nr.	Preis
250	150	100	265	155	12	0,75	1,50	ST 81	18,90	ST 82	18,90	ST 80	22,90
200	140	130	215	155	12	0,75	1,25	ST 71	14,10	ST 72	14,10	ST 70	17,80
300	200	150	315	215	12	0,88	2,25	ST 61	22,20	ST 62	22,20	ST 60	26,10
300	200	200	315	215	12	0,88	2,75	ST 65	25,80	ST 66	25,80	ST 68	29,20
350	200	200	365	215	12	0,88	3,00	ST 51	26,00	ST 52	26,00	ST 50	30,70
380	250	200	395	265	12	1,00	3,50	ST 55	32,10	ST 56	32,10	ST 58	37,00
450	300	120	475	325	12	1,00	4,00	ST 43	30,60	ST 44	30,60	ST 49	36,50
450	300	200	475	325	12	1,00	4,50	ST 45	34,90	ST 46	34,90	ST 48	40,30
500	300	200	525	325	12	1,00	5,00	ST 31	38,70	ST 32	38,70	ST 30	44,50
500	380	200	525	405	15	1,00	5,50	ST 35	45,40	ST 36	45,40	ST 38	59,00
600	400	300	630	430	15	1,25	10,00	ST 21	71,00	ST 22	71,00	ST 20	83,00
630	450	300	660	480	15	1,25	11,00	ST 11	74,00	ST 12	74,00	ST 10	85,00

Serie LB

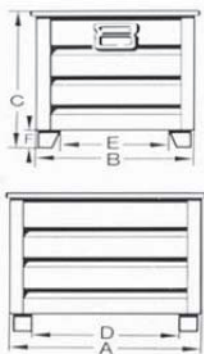

Leichtbehälter - Serie LB mit:

- 450 kg Traglast 4-fach stapelbar
- 350 kg Traglast 3-fach stapelbar

Normmaße mm						Blechstärke Boden/Wand mm	Ge- wicht kg	Trag- last kg	Resedagrün RAL 6011		Blaugrau RAL 7031		feuerverzinkt	
A	B	C	D	E	F				Bestell-Nr.	Preis	Bestell-Nr.	Preis	Bestell-Nr.	Preis
800	500	635	595	295	100	1,50 / 1,00	22	450	LB 80	auf Anfrage	LB 81	auf Anfrage	LBF 80	auf Anfrage
1045	800	635	840	595	100	1,50 / 1,25	30	350	LB 104	auf Anfrage	LB 105	auf Anfrage	LBF 104	auf Anfrage

Information, toepasbaarheid, levertijd en actuele prijzen zijn opvraagbaar bij TPSC magazijnstellingen

TPSC magazijnstellingen - info@tpscmagazijnstellingen.nl - T. 026-3633688

Deze producten vallen onder de TPSC PRO KLANT condities. Wilt u ook TPSC-PRO-KLANT worden?

www.tpscmagazijnstellingen.nl is onderdeel van Fedo beheer / TPSC - „al sinds 2001 actief“ / van toepassing leveringsvoorwaarden TPSC

6

Klarsichtmagazine Lagerbestände sofort überblicken



Stück / VE	Passend für:	Bestell-Nr.	Preis / VE
5	KM 3 bis KM 6	VE-KMZ 3	25,-
5	KM 9	VE-KMZ 9	25,-



Zubehör:

Sicherheitsbügel aus Stahl, verhindert ein versehentliches Öffnen der Boxen.
Lieferung als VE mit 5 Stück

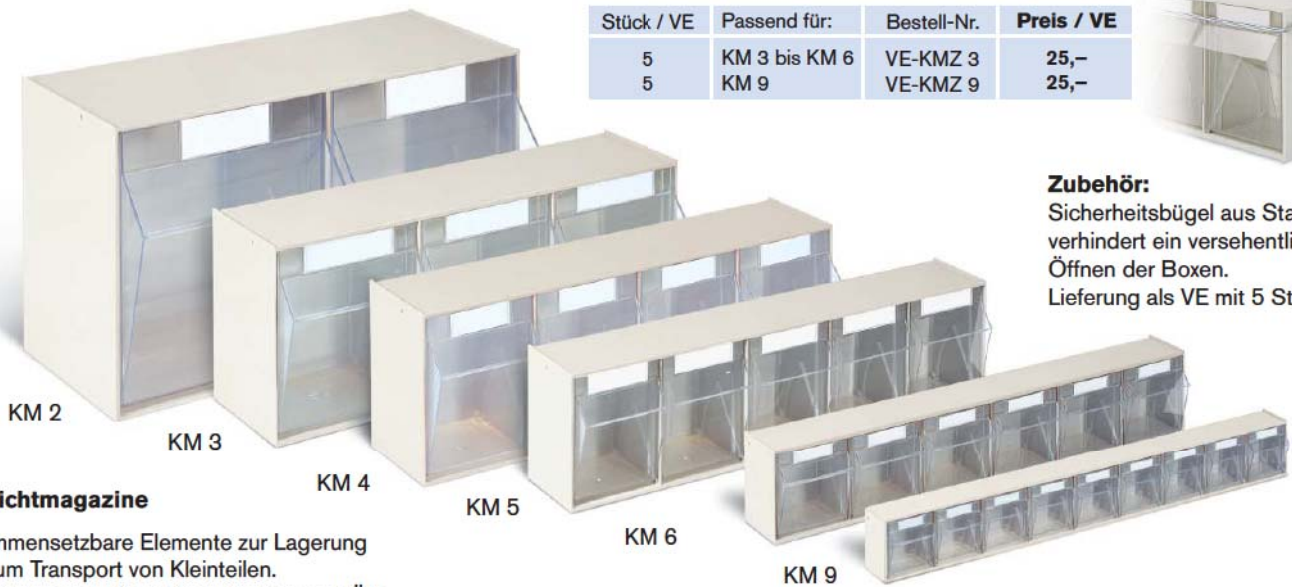

Klarsichtmagazine

Zusammensetzbare Elemente zur Lagerung und zum Transport von Kleinteilen.
Resistent gegen die meisten Säuren und Öle, temperaturbeständig von -20° bis +80°C.

Gehäuse aus schlagfestem Polystyrol erhältlich in den Farben:

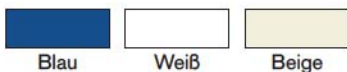

Bei Bestellung stets die gewünschte Gehäusefarbe angeben!

Anzahl der Boxen	Breite mm	Höhe mm	Tiefe mm	Tiefe inkl. Griff	Bestell-Nr.	Preis
9	600	77	51	61	KM 9	23,-
6	600	113	75	89	KM 6	25,-
5	600	164	110	132	KM 5	32,-
4	600	207	137	167	KM 4	41,-
3	600	242	163	200	KM 3	53,-
2	600	353	246	305	KM 2	106,-

Informatie, toepasbaarheid, levertijd en actuele prijzen zijn opvraagbaar bij TPSC magazijnstellingen

TPSC magazijnstellingen - info@tpscmagazijnstellingen.nl - T. 026-3633688

Deze producten vallen onder de TPSC PRO KLANT condities. Wilt u ook TPSC-PRO-KLANT worden?

www.tpscmagazijnstellingen.nl is onderdeel van Fedo beheer / TPSC - „al sinds 2001 actief“ / van toepassing leveringsvoorwaarden TPSC

Auf Holzplatte

600 mm breit, weiß beschichtet,
Gehäusefarbe weiß



Magazin-Wandregal

H × T: 410 × 108 mm

Bestückung:
3 × KM 6

Bestell-Nr. KMW 18
€ 84,-



Magazin-Wandregal

H × T: 410 × 108 mm

Bestückung:
2 × KM 9
2 × KM 6

Bestell-Nr. KMW 30
€ 96,-



Magazin-Wandregal

H × T: 684 × 185 mm

Bestückung:
2 × KM 9
1 × KM 6
1 × KM 5
1 × KM 4

Bestell-Nr. KMW 33
€ 144,-



Magazin-Wandregal

H × T: 960 × 185 mm

Bestückung:
2 × KM 9
2 × KM 6
2 × KM 5
1 × KM 4

Bestell-Nr. KMW 44
€ 193,-

Auf Stahlrahmen

600 mm breit, RAL 7035, Lichtgrau
Lieferung erfolgt unmontiert,
Gehäuse in Blau, Weiß oder Beige
(bei Bestellung bitte angeben)

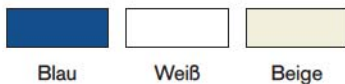

Magazin-Wandregal

H × T: 730 × 163 mm

Bestückung:
1 × KM 9
2 × KM 6
2 × KM 5

Bestell-Nr. KMWS 31
€ 160,-



Magazin-Wandregal

H × T: 730 × 121 mm

Bestückung:
4 × KM 9
3 × KM 6

Bestell-Nr. KMWS 54
€ 170,-



Magazin-Wandregal

H × T: 1080 × 163 mm

Bestückung:
3 × KM 6
4 × KM 5

Bestell-Nr. KMWS 38
€ 217,-



Magazin-Wandregal

H × T: 1080 × 163 mm

Bestückung:
2 × KM 9
3 × KM 6
3 × KM 5

Bestell-Nr. KMWS 51
€ 221,-

Informatie, toepasbaarheid, levertijd en actuele prijzen zijn opvraagbaar bij TPSC magazijnstellingen

TPSC magazijnstellingen - info@tpscmagazijnstellingen.nl - T. 026-3633688

Deze producten vallen onder de TPSC PRO KLANT condities. Wilt u ook TPSC-PRO-KLANT worden?

www.tpscmagazijnstellingen.nl is onderdeel van Fedo beheer / TPSC - „al sinds 2001 actief“ / van toepassing leveringsvoorwaarden TPSC

6 Magazinständer

fahrbar oder stationär

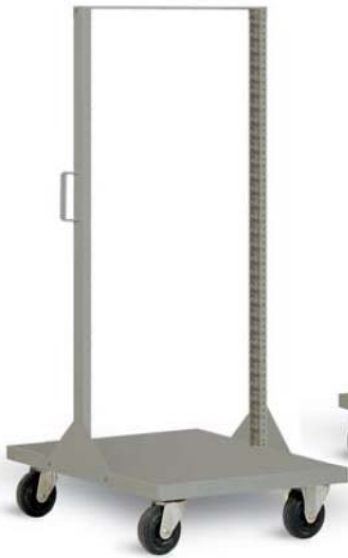

fahrbarer Magazinständer
zur individuellen Bestückung
Bestell-Nr. KMR 20
€ 335,-



fahrbarer Magazinständer
Bestückung:
14 × KM 5
Bestell-Nr. KMSM 70
€ 675,-



fahrbarer Magazinständer
Bestückung:
8 × KM 6
4 × KM 5
4 × KM 4
Bestell-Nr. KMSM 84
€ 699,-



fahrbarer Magazinständer
Bestückung:
4 × KM 6
2 × KM 5
2 × KM 4
2 × KM 3
2 × KM 2
Bestell-Nr. KMSM 52
€ 824,-



stationäre Magazinständer
Bestückung:
2 × KM 6
1 × KM 5
3 × KM 4
2 × KM 3
1 × KM 2
Bestell-Nr. KMSS 37
€ 512,-



stationäre Magazinständer
Bestückung:
4 × KM 6
2 × KM 5
6 × KM 4
4 × KM 3
2 × KM 2
Bestell-Nr. KMSS 74
€ 894,-

Fahrbare Magazinständer

H × B × T: 1380 × 600 × 620 mm
Grundgestell RAL 7035, Lichtgrau
2 Lenk- u. 2 Bockrollen, ø 125 mm

Stationäre Magazinständer

H × B × T: 1900 × 600 × 330/620 mm
Grundgestell RAL 7035 Lichtgrau

Wichtig:

Bei Bestellung stets die gewünschte Gehäusefarbe angeben (Blau, Weiß oder Beige).
Ohne Angabe liefern wir in Weiß.

stationäre Magazinständer

einseitig, zur individuellen Bestückung
Bestell-Nr. KMS 11
€ 153,-

stationäre Magazinständer

doppelseitig, zur individuellen Bestückung
Bestell-Nr. KMS 13
€ 176,-

Informatie, toepasbaarheid, levertijd en actuele prijzen zijn opvraagbaar bij TPSC magazijnstellingen

TPSC magazijnstellingen - info@tpscmagazijnstellingen.nl - T. 026-3633688

Deze producten vallen onder de TPSC PRO KLANT condities. Wilt u ook TPSC-PRO-KLANT worden?

www.tpscmagazijnstellingen.nl is onderdeel van Fedo beheer / TPSC - „al sinds 2001 actief“ / van toepassing leveringsvoorwaarden TPSC

Magazinschränke

Die praktischen Klarsichtmagazine werden durch einen stabilen Schrankkorpus geschützt. Der schnelle Zugriff und die sofortige Bestandskontrolle bleiben erhalten.

Schrankkorpus hergestellt als solide Stahlblechkonstruktion. Lackierung wahlweise in RAL 7035, Lichtgrau oder RAL 5010, Enzianblau.

Wichtig:

Bei Bestellung bitte die gewünschte Farbe für den Schrankkorpus angeben!
Die Magazinegehäuse sind immer in Weiß.



Bestell-Nr. KMS 25
€ 470,-



Bestell-Nr. KMS 69-1
€ 775,-

Magazinschrank mit 3 Schiebe-Elementen



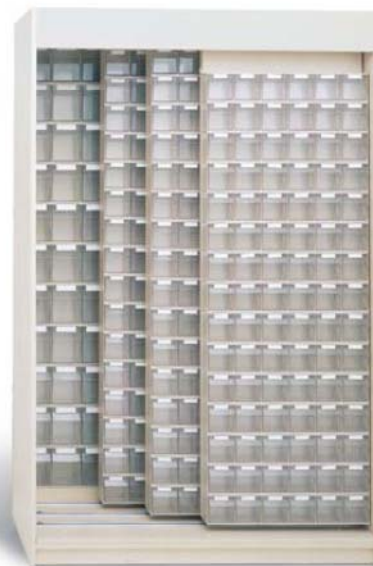



Korpus und Schieber aus melamin-harzbeschichteten Spanplatten.



H × B × T: 2050 × 1290 × 600 mm
Bestückung: 47 × KM 6 und 22 × KM 5

Bestell-Nr. KMSH 392
€ 3.352,-

Ausführung						
Höhe: 910 mm Tiefe: 250 mm						
Breite mm	665	665	665	665	665	665
Bestückung:	4 × KM 4	5 × KM 5	1 × KM 6 3 × KM 5 1 × KM 4	3 × KM 6 3 × KM 5	7 × KM 6	5 × KM 9 4 × KM 6
Bestell-Nr. Preis	KMS 16 486,-	KMS 25 470,-	KMS 25-1 473,-	KMS 33 473,-	KMS 42 470,-	KMS 69 486,-

Ausführung						
Höhe: 2000 mm Tiefe: 250 mm						
Breite mm	665	665	665	1270	1270	1270
Bestückung:	5 × KM 5 3 × KM 4 2 × KM 3	4 × KM 6 5 × KM 5 3 × KM 4	4 × KM 6 9 × KM 5	10 × KM 5 6 × KM 4 4 × KM 3	16 × KM 6 10 × KM 5 2 × KM 4	34 × KM 6
Bestell-Nr. Preis	KMS 43 798,-	KMS 61 779,-	KMS 69-1 775,-	KMS 86 1.215,-	KMS 154 1.161,-	KMS 204 1.140,-

Informatie, toepasbaarheid, levertijd en actuele prijzen zijn opvraagbaar bij TPSC magazijnstellingen

TPSC magazijnstellingen - info@tpscmagazijnstellingen.nl - T. 026-3633688

Deze producten vallen onder de TPSC PRO KLANT condities. Wilt u ook TPSC-PRO-KLANT worden?

www.tpscmagazijnstellingen.nl is onderdeel van Fedo beheer / TPSC - „al sinds 2001 actief“ / van toepassing leveringsvoorwaarden TPSC

6 Sichtlagerkästen Serie LK für Ordnung in Ihrem Betrieb

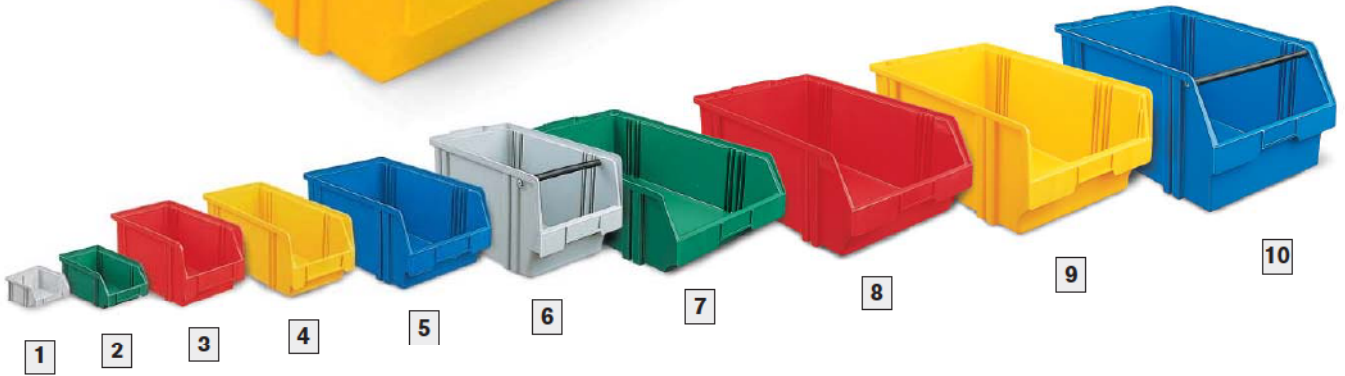

Serie LK - die Preiswerten

- hergestellt aus hochschlagfestem Polystyrol
- sicheres Stapeln durch umlaufenden Stapelrand
- entsprechend den Bestimmungen des Lebensmittelgesetzes
- Lieferung einschließlich Etikett
- Standardfarben: Rot, Gelb, Grün, Blau und Grau

Abbildung	Kasten Aussenmaße L × B × H mm	Stück pro Verpackungseinheit	Bestell-Nr. VE	Preis pro VE	Bestell-Nr. Stück	Preis pro Stück
1	85 / 65 × 105 × 45	50	VE-LK 5	35,00	LK 5	0,90
2	160 / 140 × 105 × 75	25	VE-LK 4	32,70	LK 4	1,60
3	230 / 200 × 140 × 130	25	VE-LK 3	73,00	LK 3	3,40
4	290 / 266 × 140 × 130	25	VE-LK 3A	94,00	LK 3A	4,50
5	350 / 300 × 200 × 150	10	VE-LK 2	57,00	LK 2	6,70
6	350 / 300 × 200 × 200	10	* VE-LK 2A	82,00	* LK 2A	9,50
7	500 / 450 × 300 × 145	10	VE-LK 1C	85,00	LK 1C	10,10
8	500 / 450 × 300 × 180	10	VE-LK 1	105,00	LK 1	12,40
9	500 / 450 × 300 × 200	8	VE-LK 1B	88,00	LK 1B	13,40
10	500 / 450 × 300 × 230	8	* VE-LK 1A	119,00	* LK 1A	17,50

* inkl. Tragestab

Abbildung	Deckel für Kasten	Stück pro Verpackungseinheit	Bestell-Nr. VE	Preis pro VE	Bestell-Nr. Stück	Preis pro Stück
	1	50	VE-D 5	42,10	D 5	1,10
	2	25	VE-D 4	24,60	D 4	1,20
	3	25	VE-D 3	33,90	D 3	1,80
	4	25	VE-D 3A	53,00	D 3A	2,70
	5	10	VE-D 2	28,50	D 2	3,60
	6	10	VE-D 2A	32,30	D 2A	4,10
	7	10	VE-D 1C	67,00	D 1C	8,70
	8	10	VE-D 1	76,00	D 1	8,90
	9	8	VE-D 1A	60,00	D 1A	9,40
	10	8	VE-D 1A	60,00	D 1A	9,40



Trennwand aus verzinktem Blech mit 2 Halterungen

Abbildung	Trennwand für Kasten	Bestell-Nr.	Preis pro Set
	8	TW 1	14,90
	9	TW 1B	14,90
	10	TW 1A	14,90

**Kästen aus leitfähigem Polystyrol
für die Lagerung von elektronischen
Bauteilen auf Anfrage!**

Informatie, toepasbaarheid, levertijd en actuele prijzen zijn opvraagbaar bij TPSC magazijnstellingen

TPSC magazijnstellingen - info@tpscmagazijnstellingen.nl - T. 026-3633688

Deze producten vallen onder de TPSC PRO KLANT condities. Wilt u ook TPSC-PRO-KLANT worden?

www.tpscmagazijnstellingen.nl is onderdeel van Fedo beheer / TPSC - „al sinds 2001 actief“ / van toepassing leveringsvoorwaarden TPSC

Serie PLK - die Hochwertigen

- hergestellt aus hochwertigem Polypropylen
- sicheres Stapeln durch umlaufenden Stapelrand
- entsprechend den Bestimmungen des Lebensmittelgesetzes
- Lieferung einschließlich Etikett
- Standardfarben: Rot, Gelb, Grün, Blau und Grau

Auf Anfrage lieferbar:

- Leitfähige Ausführung für empfindliche elektronische Bauteile
- einhängbare Kästen PLKSP in 3 Größen und anschraubbare Wandschiene



Abbildung	Kasten Aussenmaße L × B × H mm	Stück pro Verpackungseinheit	Bestell-Nr. VE	Preis pro VE	Bestell-Nr. Stück	Preis pro Stück
1	89 / 76 × 102 × 50	50	VE-PLK 5	33,90	PLK 5	0,90
2	164 / 150 × 105 × 75	25	VE-PLK 4	37,00	PLK 4	1,90
3	230 / 205 × 150 × 125	25	VE-PLK 3	77,00	PLK 3	3,70
4	290 / 265 × 150 × 125	25	VE-PLK 3A	105,00	PLK 3A	5,10
5	330 / 301 × 213 × 150	10	VE-PLK 2	58,00	PLK 2	7,10
6	330 / 297 × 213 × 200	10	VE-PLK 2A	68,00	PLK 2A	8,10
7	500 / 465 × 315 × 150	10	VE-PLK 1C	99,00	PLK 1C	12,00
8	500 / 465 × 315 × 200	8	VE-PLK 1	93,00	PLK 1	14,20

Zubehör	Stück pro Verpackungseinheit	Bestell-Nr. VE	Preis pro VE	Bestell-Nr. Stück	Preis pro Stück
Sichtklappe für Kasten Ausführung 3	25	VE-SK 3	29,40	SK 3	1,50
Sichtklappe für Kasten Ausführung 4	25	VE-SK 3A	29,40	SK 3A	1,50
Sichtklappe für Kasten Ausführung 5	10	VE-SK 2	32,00	SK 2	3,40
Sichtklappe für Kasten Ausführung 6	10	VE-SK 2A	38,20	SK 2A	4,00
Sichtklappe für Kasten Ausführung 7	10	VE-SK 1C	45,50	SK 1C	4,80
Sichtklappe für Kasten Ausführung 8	8	VE-SK 1	33,40	SK 1	5,40

Informatie, toepasbaarheid, levertijd en actuele prijzen zijn opvraagbaar bij TPSC magazijnstellingen

TPSC magazijnstellingen - info@tpscmagazijnstellingen.nl - T. 026-3633688

Deze producten vallen onder de TPSC PRO KLANT condities. Wilt u ook TPSC-PRO-KLANT worden?

www.tpscmagazijnstellingen.nl is onderdeel van Fedo beheer / TPSC - „al sinds 2001 actief“ / van toepassing leveringsvoorwaarden TPSC

6

Norm-Regale und Montage-Rollwagen mit Sichtlagerkästen der Serie PLK



NR 7-2



NR 17-4



RW 11-6







RW 14-6





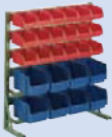

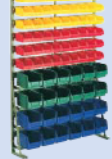
Norm-Regale

- 6 lieferbare Höhen (Wandbefestigung erforderlich)
- als Doppelriegel auch Rücken an Rücken verschraubbar
- saubere Organisation von Kleinteilen
- einfache Montage
- Lackierung RAL 6011 Resedagrün oder RAL 9011 Schwarz
- andere Bestückung auf Anfrage

Montage-Rollwagen

- übersichtliche Bereitstellung direkt am Arbeitsplatz
- optimale Ausnutzung durch beidseitige Bestückung
- Gesamtbelastung bis zu 200 kg
- mit 2 Lenk- und 2 Bockrollen, Rad-Ø 75 mm, Vollgummi
- Lackierung RAL 6011 Resedagrün oder RAL 9011 Schwarz
- andere Bestückung auf Anfrage

Norm-Regale							
Maße:	H × B mm	763 × 700	1033 × 1000	1273 × 1000	1513 × 1000	1725 × 1000	2000 × 1000
Bestückung mit Serie PLK: (Kästen aus Polypropylen)		18 × PLK 4 8 × PLK 3	30 × PLK 3	36 × PLK 4 24 × PLK 3	54 × PLK 4 24 × PLK 3	36 × PLK 4 24 × PLK 3 8 × PLK 2	63 × PLK 4 30 × PLK 3
Bestell-Nr.		NR 7-2	NR 10-4	NR 12-2	NR 15-4	NR 17-4	NR 20-2
Preis		198,-	325,-	392,-	462,-	519,-	549,-

Montage-Rollwagen							
Maße:	H × B × T mm	890 × 700 × 500	1160 × 1000 × 500	1160 × 1000 × 500	1280 × 1000 × 500	1400 × 1000 × 500	1400 × 1000 × 500
Bestückung mit Serie PLK: (Kästen aus Polypropylen)		36 × PLK 4 16 × PLK 3	32 × PLK 2	90 × PLK 4 24 × PLK 3	36 × PLK 3 24 × PLK 3A 8 × PLK 2	90 × PLK 4 12 × PLK 3 12 × PLK 3A 8 × PLK 2	72 × PLK 4 48 × PLK 3
Bestell-Nr.		RW 8-4	RW 11-2	RW 11-6	RW 12-4	RW 14-6	RW 14-4
Preis		691,-	923,-	939,-	1.108,-	1.086,-	1.100,-

Informatie, toepasbaarheid, levertijd en actuele prijzen zijn opvraagbaar bij TPSC magazijnstellingen

TPSC magazijnstellingen - info@tpscmagazijnstellingen.nl - T. 026-3633688

Deze producten vallen onder de TPSC PRO KLANT condities. Wilt u ook TPSC-PRO-KLANT worden?

www.tpscmagazijnstellingen.nl is onderdeel van Fedo beheer / TPSC - „al sinds 2001 actief“ / van toepassing leveringsvoorwaarden TPSC

Steckregale und Regalschränke mit Sichtlagerkästen der Serie PLK

6



SKG 2031













RST 16-2

Steckregale

- verzinkt Stecksystem mit kurzer Montagezeit
- Tiefensteifen rasten ohne Hilfsmittel in das Stützenprofil ein
- voll kompatibel zu unserer Steckregalserie
- als Grund- und Anbauregal lieferbar
- stabile Ausführung mit Fachlast bis zu 100 kg (gleichm. verteilt)
- weitere Regalabmessungen und Kastenbestückung auf Anfrage

Regalschränke

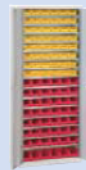
- solide Stahlblechkonstruktion, wahlweise mit oder ohne Türen
- Einlegeboden verzinkt, Traglast 50 kg (gleichmäßig verteilt)
- 3-riegelige Schließung über „Ergo Lock“-Schloss
- Standard-Lackierung in Lichtgrau, RAL 7035
- weitere Farben bei längerer Lieferzeit möglich
- Korpus: RAL 7035, RAL 6011
- Türen: RAL 6011, RAL 5010, RAL 3003, RAL 7021

Steckregale						
Höhe:	2000 mm					
Breite:	1056 mm					
Tiefe:	335 / 435 / 635 mm					
Bodenmaße: B x T mm		1000 x 300	1000 x 400	1000 x 400	1000 x 500	1000 x 500
Anzahl der Böden:	12		10	8	10	8
Kästen der Serie PLK:	66 x PLK 3A	36 x PLK 2	28 x PLK 2A	27 x PLK 1C	21 x PLK 1	
Grundregal	Bestell-Nr. Preis	SKG 2031 479,-	SKG 2041 419,-	SKG 2043 369,-	SKG 2051 498,-	SKG 2053 449,-
Anbauregal	Bestell-Nr. Preis	SKA 2031 459,-	SKA 2041 389,-	SKA 2043 349,-	SKA 2051 479,-	SKA 2053 429,-
Regalschränke						
Höhe:	1690 mm					
Breite:	700 mm					
Tiefe:	300 mm					
Bestückung mit Serie PLK:		40 x PLK 3	24 x PLK 3 36 x PLK 4	90 x PLK 4	48 x PLK 4 96 x PLK 5	16 x PLK 3 30 x PLK 4 48 x PLK 5
mit Türen	Bestell-Nr. Preis	RST 16-2 479,-	RST 16-4 498,-	RST 16-6 489,-	RST 16-8 489,-	RST 16-10 479,-
ohne Türen	Bestell-Nr. Preis	RSO 16-2 419,-	RSO 16-4 419,-	RSO 16-6 439,-	RSO 16-8 439,-	RSO 16-10 419,-

Informatie, toepasbaarheid, levertijd en actuele prijzen zijn opvraagbaar bij TPSC magazijnstellingen

TPSC magazijnstellingen - info@tpscmagazijnstellingen.nl - T. 026-3633688

Deze producten vallen onder de TPSC PRO KLANT condities. Wilt u ook TPSC-PRO-KLANT worden?

www.tpscmagazijnstellingen.nl is onderdeel van Fedo beheer / TPSC - „al sinds 2001 actief“ / van toepassing leveringsvoorwaarden TPSC

6

Regalschränke mit Sichtlagerkästen der Serie PLK



RST 193-2



RST 194-4

- solide Stahlblechkonstruktion in 700 oder 1000 mm Breite
- Einlegeboden verzinkt, Traglast 50 kg (gleichm. verteilt)
- wahlweise mit oder ohne Türen
- 3-riegelige Schließung über „Ergo Lock“-Schloss, inkl. 2 Schlüssel
- Standard-Lackierung in Lichtgrau, RAL 7035
- weitere Farben bei längerer Lieferzeit möglich:

Korpus:
RAL 7035, Lichtgrau
RAL 6011, Resedagrün

Türen:
RAL 6011, Resedagrün
RAL 5010, Enzianblau
RAL 3003, Rubinrot
RAL 7021, Schwarzgrau

Regalschränke						
Höhe:	1980 mm					
Breite:	700 mm					
Tiefe:	300 mm					
Bestückung mit Serie PLK: (Kästen aus Polypropylen)		114 x PLK 4	28 x PLK 3 54 x PLK 4	52 x PLK 3	28 x PLK 3 42 x PLK 4 6 x PLK 5	40 x PLK 3 18 x PLK 4
mit Türen	Bestell-Nr. Preis	RST 193-2 579,-	RST 193-4 569,-	RST 193-6 559,-	RST 193-8 559,-	RST 193-10 549,-
ohne Türen	Bestell-Nr. Preis	RSO 193-2 519,-	RSO 193-4 509,-	RSO 193-6 499,-	RSO 193-8 499,-	RSO 193-10 489,-

Regalschränke								
Höhe:	1980 mm							
Breite:	1000 mm							
Tiefe:	420 mm							
Bestückung mit Serie PLK: (Kästen aus Polypropylen)		40 x PLK 2	32 x PLK 2A	20 x PLK 2 16 x PLK 2A	20 x PLK 2 36 x PLK 3	20 x PLK 2 36 x PLK 3A	20 x PLK 2A 30 x PLK 3A	16 x PLK 2 12 x PLK 2A 18 x PLK 3A
mit Türen	Bestell-Nr. Preis	RST 194-2 639,-	RST 194-4 629,-	RST 194-6 639,-	RST 194-8 639,-	RST 194-10 689,-	RST 194-12 679,-	RST 194-14 659,-
ohne Türen	Bestell-Nr. Preis	RSO 194-2 589,-	RSO 194-4 579,-	RSO 194-6 589,-	RSO 194-8 589,-	RSO 194-10 649,-	RSO 194-12 639,-	RSO 194-14 619,-

Informatie, toepasbaarheid, levertijd en actuele prijzen zijn opvraagbaar bij TPSC magazijnstellingen

TPSC magazijnstellingen - info@tpscmagazijnstellingen.nl - T. 026-3633688

Deze producten vallen onder de TPSC PRO KLANT condities. Wilt u ook TPSC-PRO-KLANT worden?

www.tpscmagazijnstellingen.nl is onderdeel van Fedo beheer / TPSC - „al sinds 2001 actief“ / van toepassing leveringsvoorwaarden TPSC

Regalschränke mit Sichtlagerkästen der Serie PLK

6



Bestell-Nr. RST 3000-2

€ 1.329,-

- solide Stahlblech-Konstruktion mit variabler Ausstattung
- Flügeltüren mit außen liegenden Scharnieren, Öffnungswinkel bis zu 180°
- 10 Kastenhaltewinkel je Tür
- verzinkte Einlegeböden, im Raster von 15 mm höhenverstellbar, Traglast 70 kg (gleichmäßig verteilt)
- voll ausziehbare Teleskopschubladen, Traglast ca. 50 kg (gleichmäßig verteilt), lichtetes Innenmaß ca. H × B × T: 100 mm × 1004 mm × 442 mm
- dreiregelige Schließung über „Ergolock“-Muldengriffschloss, schwarz, inkl. 2 Schlüssel
- Wandverschraubung des Schrankes bei Belastung der Türenkästen empfohlen, Material liegt bei
- Standard-Lackierung in RAL 7035, Lichtgrau
- weitere Farben ohne Aufpreis bei längerer Lieferzeit wie folgt möglich:

Korpus: RAL 7035, RAL 6011

Türen: RAL 6011, RAL 5010, RAL 3003, RAL 7021

Einsatzkästen für Schubladen-Unterteilung

Sortiment bestehend aus:

12 Kästen	108 × 108 mm	(blau)
8 Kästen	162 × 108 mm	(grün)
16 Kästen	108 × 54 mm	(gelb)
8 Kästen	54 × 54 mm	(rot)

Komplett-Set	Bestell-Nr.	SET-RST	21,-
--------------	-------------	---------	------

Schrank mit Türen

Höhe: 1950 mm
Breite: 1100 mm
Tiefe: 535 mm

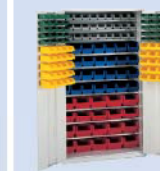

Böden	Tiefe	495 mm	300 mm	250 mm	Schubladen	
1	1	6	3			
2	3	4				
2	4	3				
2	6	3				
3	3	9				
3	7					
Kästen im Schrank Serie PLK (aus Polypropylen)	3 × PLK 1 5 × PLK 2 21 × PLK 3 21 × PLK 3	6 × PLK 1 3 × PLK 1C 5 × PLK 2 14 × PLK 3A 28 × PLK 3	9 × PLK 1 10 × PLK 2 14 × PLK 3A 21 × PLK 3	6 × PLK 1 3 × PLK 1C 15 × PLK 2 14 × PLK 3A 14 × PLK 3	15 × PLK 2 28 × PLK 3 50 × PLK 4	20 × PLK 2 28 × PLK 3 30 × PLK 4
Kästen an den Türen Serie LK (aus Polystyrol)	40 × LK 4 40 × LK 5	40 × LK 4 40 × LK 5	40 × LK 4 40 × LK 5	40 × LK 4 40 × LK 5	40 × LK 4 40 × LK 5	40 × LK 4 40 × LK 5
Bestell-Nr.	RST 3000-2	RST 3001-2	RST 3002-2	RST 3003-2	RST 3004-2	RST 3005-2
Preis	1.329,-	1.139,-	1.159,-	1.189,-	1.149,-	1.139,-

Informatie, toepasbaarheid, levertijd en actuele prijzen zijn opvraagbaar bij TPSC magazijnstellingen

TPSC magazijnstellingen - info@tpscmagazijnstellingen.nl - T. 026-3633688

Deze producten vallen onder de TPSC PRO KLANT condities. Wilt u ook TPSC-PRO-KLANT worden?

www.tpscmagazijnstellingen.nl is onderdeel van Fedo beheer / TPSC - „al sinds 2001 actief“ / van toepassing leveringsvoorwaarden TPSC

6

RasterPlan Sichtlagerkästen für Ordnung in Ihrem Betrieb



problemlose
Reinigung,
glatte Innenwände,
lebensmittelecht

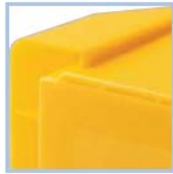

Rippenverstärkung
an den Boden-
rändern



für den Einsatz
auf Förder- und
Röllchenbahnen
geeignet



Aufhängeleiste an
der Rückseite
ermöglicht auch in
befülltem Zustand
das waagerechte
An- und Abhängen
an die RasterPlan
Schlitzplatten
(Größe 5 bis 8)



ergonomisches
Handling dank
großer, mehrfach
verstärkter Griff-
mulden an beiden
Schmalseiten
(Größe 1 bis 4)



Alle Sichtlager-
kästen sind
aufeinander
stapelbar.



Sichtlagerkästen aus Polyethylen

Größe L × B × H mm	1 500 × 300 × 250	2 500 × 300 × 200	3 350 × 200 × 200	4 350 × 200 × 150	5 290 × 140 × 130	6 230 × 140 × 130	7 160 × 105 × 75	8 85 × 105 × 45
grün	KLS 13	KLS 23	KLS 33	KLS 43	KLS 53	KLS 63	KLS 73	KLS 83
blau	KLS 10	KLS 20	KLS 30	KLS 40	KLS 50	KLS 60	KLS 70	KLS 80
grau	KLS 14	KLS 24	KLS 34	KLS 44	KLS 54	KLS 64	KLS 74	KLS 84
rot	KLS 11	KLS 21	KLS 31	KLS 41	KLS 51	KLS 61	KLS 71	KLS 81
gelb	KLS 12	KLS 22	KLS 32	KLS 42	KLS 52	KLS 62	KLS 72	KLS 82
Preis	15,90	12,70	8,50	5,90	4,40	3,10	1,60	0,80

Elektrisch leitfähige Ausführung

ESD-schwarz	---	KLS 25	---	KLS 45	---	KLS 65	KLS 75	KLS 85
Preis	---	32,30	---	14,90	---	8,60	4,80	2,40



Auflagedeckel
aus transparentem Polystyrol,
2 mm stark, für Größe 1-7



Längsteiler
aus verzinktem Stahlblech,
für Größe 1-4



Etiketten
aus weißem Papier
oder transparentem Kunststoff
VE mit 30 Stück



Griffstab
für Größe 1-4

Zubehör

für Größe	1	2	3	4	5	6	7	8
Etiketten, weiß Preis / VE	VE-KETW 12 9,00	VE-KETW 12 9,00	VE-KETW 34 9,00	VE-KETW 34 9,00	VE-KETW 56 6,00	VE-KETW 56 6,00	VE-KETW 7 6,00	VE-KETW 8 6,00
Etiketten, Folie Preis / VE	VE-Kett 12 9,00	VE-Kett 12 9,00	VE-Kett 34 9,00	VE-Kett 34 9,00	VE-Kett 56 6,00	VE-Kett 56 6,00	VE-Kett 7 6,00	VE-Kett 8 6,00
Deckel, klar Preis	KAD 12 9,10	KAD 12 9,10	KAD 34 4,80	KAD 34 4,80	KAD 5 3,20	KAD 6 2,40	KAD 7 1,60	---
Griffstab Preis	KGS 12 2,10	KGS 12 2,10	KGS 34 1,80	KGS 34 1,80	---	---	---	---
Längsteiler Preis	KLT 1 11,70	KLT 2 11,30	KLT 3 9,70	KLT 4 9,20	---	---	---	---

Informatie, toepasbaarheid, levertijd en actuele prijzen zijn opvraagbaar bij TPSC magazijnstellingen

TPSC magazijnstellingen - info@tpscmagazijnstellingen.nl - T. 026-3633688

Deze producten vallen onder de TPSC PRO KLANT condities. Wilt u ook TPSC-PRO-KLANT worden?

www.tpscmagazijnstellingen.nl is onderdeel van Fedo beheer / TPSC - „al sinds 2001 actief“ / van toepassing leveringsvoorwaarden TPSC



Modell 52
1790 mm hoch

RasterPlan Stellwände

- modularer Aufbau
- 4 verschiedene Höhen
- ein- und doppelseitige Ausführung
- Kunststoffbeschichtung in Lichtgrau



RasterPlan Stellwände sind generell mit verdeckten Anschraublöchern zur Bodenverankerung vorbereitet.



Modell 21
760 mm hoch



Modell 31
1100 mm hoch

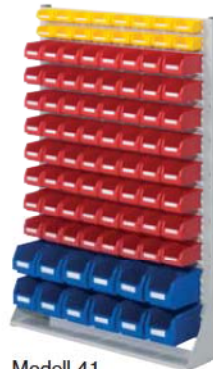

Modell 41
1450 mm hoch

Modell	Bestückung			einseitige Ausführung	zweiseitige Ausführung
	Größe 6	Größe 7	Größe 8		
Stellwände Höhe 760 mm B x T: 1000 x 240 / 430 mm					
20 / D20	---	---	---	KSY 20 179,-	KSYD 20 305,-
21 / D21	12 / 24	16 / 32	24 / 48	KSY 21 239,-	KSYD 21 424,-
22 / D22	12 / 24	32 / 64	---	KSY 22 242,-	KSYD 22 429,-
Stellwände Höhe 1100 mm B x T: 1000 x 240 / 430 mm					
30 / D30	---	---	---	KSY 30 215,-	KSYD 30 377,-
31 / D31	6 / 12	48 / 96	16 / 32	KSY 31 289,-	KSYD 31 525,-
32 / D32	24 / 48	32 / 64	---	KSY 32 305,-	KSYD 32 558,-
Stellwände Höhe 1450 mm B x T: 1000 x 240 / 430 mm					
40 / D40	---	---	---	KSY 40 279,-	KSYD 40 478,-
41 / D41	12 / 24	64 / 128	16 / 32	KSY 41 384,-	KSYD 41 689,-
42 / D42	36 / 72	16 / 32	24 / 48	KSY 42 395,-	KSYD 42 710,-
Stellwände Höhe 1790 mm B x T: 1000 x 240 / 430 mm					
50 / D50	---	---	---	KSY 50 340,-	KSYD 50 576,-
51 / D51	30 / 60	72 / 144	---	KSY 51 487,-	KSYD 51 870,-
52 / D52	66 / 132	---	---	KSY 52 496,-	KSYD 52 889,-

RasterMobil Rollwagen

- modularer Aufbau
- 3 verschiedene Höhen
- doppelseitige Ausführung
- ergonomische Handgriffe
- passend für Kästen der Größe 5 - 8
- Kunststoffbeschichtung in Lichtgrau



Modell 61
890 mm hoch



Modell 72
1230 mm hoch

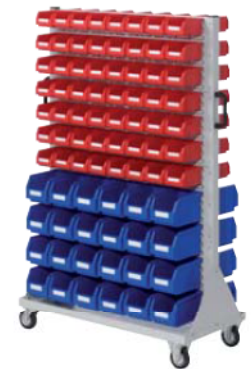

Modell 81
1580 mm hoch

Modell	Bestückung			Bestell-Nr. Preis	Modell	Bestückung			Bestell-Nr. Preis	Modell	Bestückung			Bestell-Nr. Preis										
	Größe 6	Größe 7	Größe 8			Größe 6	Größe 7	Größe 8			Größe 6	Größe 7	Größe 8											
Rollwagen Höhe 890 mm																								
60	---	---	---	KRW 60 427,-	Rollwagen Höhe 1230 mm																			
61	24	64	---	KRW 61 552,-	70	---	---	---	KRW 70 499,-	Rollwagen Höhe 1580 mm														
62	---	96	---	KRW 62 529,-	71	24	80	48	KRW 71 668,-	80	---	---	---	KRW 80 600,-										
					72	48	64	---	KRW 72 680,-	81	48	112	---	KRW 81 832,-										
										82	---	192	---	KRW 82 803,-										

Information, toepasbaarheid, levertijd en actuele prijzen zijn opvraagbaar bij TPSC magazijnstellingen

TPSC magazijnstellingen - info@tpscmagazijnstellingen.nl - T. 026-3633688

Deze producten vallen onder de TPSC PRO KLANT condities. Wilt u ook TPSC-PRO-KLANT worden?

www.tpscmagazijnstellingen.nl is onderdeel van Fedo beheer / TPSC - „al sinds 2001 actief“ / van toepassing leveringsvoorwaarden TPSC

6

Ordnungsregale und Ordnungsschränke mit RasterPlan Sichtlagerkästen



Ordnungsregale mit Sichtlagerkästen

Komplette Steckregale inklusive RasterPlan Sichtlagerkästen. Zusätzliche Anbaufelder erlauben den Bau eigener Regalanlagen.

- Standfest, enorm tragfähig
- Verzinkte Stahlböden
- Traglast 100 kg, gleichmäßig verteilt
- Verstellbarkeit im 25-mm-Raster
- 3 Tiefen: 300, 400 und 600 mm

Ordnungsregale mit Sichtlagerkästen		Bestückung mit Sichtlagerkästen					Grundfeld		Anbaufeld	
H × B × T mm	Fachböden	Gr. 2	Gr. 3	Gr. 4	Gr. 5	Gr. 6	Bestell-Nr.	Preis	Bestell-Nr.	Preis
2000 × 1000 × 300	10	---	---	---	60	---	KRG 103	517,-	KRA 103	455,-
2000 × 1000 × 400	8	---	32	---	---	---	KRG 124	521,-	KRA 124	457,-
2000 × 1000 × 400	11	---	---	20	36	---	KRG 144	581,-	KRA 144	517,-
2000 × 1000 × 400	10	---	---	40	---	---	KRG 134	527,-	KRA 134	462,-
2000 × 1000 × 600	7	21	---	---	---	---	KRG 156	523,-	KRA 156	456,-



Ordnungsschränke mit Sichtlagerkästen

- Stabile Stahlblechkonstruktion
- Kunststoffbeschichtung in RAL 7035, Lichtgrau
- Verstärkte Türen mit Öffnungswinkel über 180°
- Dreiregeliges Sicherheits-Zylinderschloss
- Verzinkte Fachböden, Traglast 30 kg verstellbar im 15-mm-Raster

Ordnungsschränke mit Sichtlagerkästen			Bestückung		ohne Türen		mit Türen	
Modell	H × B × T mm	Fachböden	Größe 6	Größe 7	Bestell-Nr.	Preis	Bestell-Nr.	Preis
1	780 × 690 × 285	2	---	---	KOS 10	199,-	KOST 10	311,-
2	780 × 690 × 285	5	8	24	KOS 13	276,-	KOST 13	386,-

Informatie, toepasbaarheid, levertijd en actuele prijzen zijn opvraagbaar bij TPSC magazijnstellingen

TPSC magazijnstellingen - info@tpscmagazijnstellingen.nl - T. 026-3633688

Deze producten vallen onder de TPSC PRO KLANT condities. Wilt u ook TPSC-PRO-KLANT worden?

www.tpscmagazijnstellingen.nl is onderdeel van Fedo beheer / TPSC - „al sinds 2001 actief“ / van toepassing leveringsvoorwaarden TPSC

Überall wo häufig Arbeitsmittel oder zu kommissionierende Waren von verschiedenen Orten zusammengetragen werden müssen sind Beistell- und Kommissionierwagen zu unentbehrlichen Helfern geworden.

- stabile Stahlkonstruktion
- wahlweise mit geraden oder schrägen Zwischenböden
- umweltfreundliche Pulverbeschichtung in Enzianblau, RAL 5010
- mit 2 Lenk- und 2 Bockrollen, ø 100 mm
- Lenkrollen mit Feststellern gemäß EN 1757-3
- Ausstattung mit 4 Lenkrollen gegen Mehrpreis!



Modell 20
unbestückt



Modell 13
unbestückt

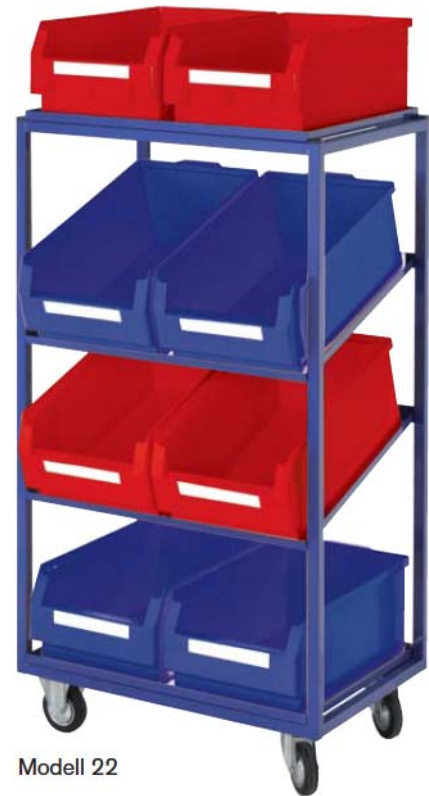

Modell 22



Passende Lagersichtkästen

L x B: 500 x 300 mm
Größe 1: 250 mm hoch
Größe 2: 200 mm hoch



Fachböden mit Abrollrand



Modell 12



Modell 15



Modell 18

H x B x T mm	923 x 383 x 485			1315 x 700 x 485			1315 x 1015 x 485		
--------------	-----------------	--	--	------------------	--	--	-------------------	--	--

mit geraden Fachböden									
Modell	10	11	12	13	14	15	16	17	18
Fachböden	3	3	3	4	4	4	4	4	4
Bestückung	---	3 x Größe 1	3 x Größe 2	---	8 x Größe 1	8 x Größe 2	---	12 x Größe 1	12 x Größe 2
Bestell-Nr.	KBKW 10	KBKW 11	KBKW 12	KBKW 13	KBKW 14	KBKW 15	KBKW 16	KBKW 17	KBKW 18
Preis	289,-	229,-	329,-	312,-	419,-	415,-	365,-	529,-	519,-

mit 2 geraden und 2 schrägen Fachböden									
Modell	---	---	---	20	21	22	23	24	25
Fachböden	---	---	---	2 / 2	2 / 2	2 / 2	2 / 2	2 / 2	2 / 2
Bestückung	---	---	---	---	8 x Größe 1	8 x Größe 2	---	12 x Größe 1	12 x Größe 2
Bestell-Nr.	---	---	---	KBKW 20	KBKW 21	KBKW 22	KBKW 23	KBKW 24	KBKW 25
Preis	---	---	---	312,-	419,-	415,-	365,-	529,-	519,-

Informatie, toepasbaarheid, levertijd en actuele prijzen zijn opvraagbaar bij TPSC magazijnstellingen

TPSC magazijnstellingen - info@tpscmagazijnstellingen.nl - T. 026-3633688

Deze producten vallen onder de TPSC PRO KLANT condities. Wilt u ook TPSC-PRO-KLANT worden?

www.tpscmagazijnstellingen.nl is onderdeel van Fedo beheer / TPSC - „al sinds 2001 actief“ / van toepassing leveringsvoorwaarden TPSC

6

Ordnungsschränke mit RasterPlan Sichtlagerkästen



H × B × T:
1600 × 690 × 285 mm
KOST 21



H × B × T:
1950 × 690 × 285 mm
KOST 33



H × B × T:
1950 × 950 × 400 mm
KOST 43

- Stabile Stahlblechkonstruktion
- Kunststoffbeschichtung in RAL 7035, Lichtgrau
- Verstärkte Türen, Öffnungswinkel über 180°
- Verzinkte Fachböden, Traglast 30 kg, gleichmäßig verteilt
- Verstellbarkeit im 15-mm-Raster
- Dreiregeliges Sicherheits-Zylinderschloss
- Auf Anfrage zusätzliche Gruppen- oder Hauptschlüssel erhältlich

Bei Schränken mit 285 mm Tiefe
wird eine Wandverankerung empfohlen.



H × B × T:	1600 × 690 × 285 mm			1950 × 690 × 285 mm			1950 × 950 × 400 mm		
Modell	21	22	23	31	32	33	41	42	43
Fachboden	11	9	14	15	18	11	9	6	10
Sichtlagerkästen									
Größe 3	---	---	---	---	---	---	---	4	---
Größe 4	---	---	---	---	---	---	40	8	20
Größe 5	---	---	---	---	---	---	---	6	36
Größe 6	24	40	---	28	---	48	---	---	---
Größe 7	36	---	90	54	114	---	---	---	---
ohne Türen	KOS 21	KOS 22	KOS 23	KOS 31	KOS 32	KOS 33	KOS 41	KOS 42	KOS 43
lichtgrau	469,-	448,-	499,-	571,-	599,-	521,-	678,-	527,-	728,-
mit Türen	KOST 21	KOST 22	KOST 23	KOST 31	KOST 32	KOST 33	KOST 41	KOST 42	KOST 43
lichtgrau	625,-	605,-	656,-	730,-	757,-	679,-	846,-	695,-	896,-

Informatie, toepasbaarheid, levertijd en actuele prijzen zijn opvraagbaar bij TPSC magazijnstellingen

TPSC magazijnstellingen - info@tpscmagazijnstellingen.nl - T. 026-3633688

Deze producten vallen onder de TPSC PRO KLANT condities. Wilt u ook TPSC-PRO-KLANT worden?

www.tpscmagazijnstellingen.nl is onderdeel van Fedo beheer / TPSC - „al sinds 2001 actief“ / van toepassing leveringsvoorwaarden TPSC



Ausführung 21

Ausführung 14

Diese besonders hochwertig verarbeiteten, geräumigen Großraumschränke verbinden sämtliche Grundkomponenten des RasterPlan Programms miteinander. Von Loch- und Schlitzplatten in den Innentüren, über flexibel einsetzbare Schubladen und Fachböden, bis hin zu Lagersichtkästen.

- stabile Stahlblechkonstruktion
- schlag- und kratz feste Kunststoffbeschichtung Lichtgrau
- glatte Fronten durch vorgebaute Türen
- Öffnungswinkel über 200°
- durchgehende Gestängeführung
- doppelwandige, verstärkte Türen mit Lochplatten oder Loch- und Schlitzplatten
- Seitenwände doppelwandig
- teleskopgeführte Schubladen mit Vollauszug, auf Wunsch auch nachrüstbar
- Schubladenbelastung 50 kg, gleichmäßig verteilt
- verzinkte Fachböden, verstellbar im 10-mm-Raster
Traglast 50 kg, gleichmäßig verteilt
- Dreiriegeliges Sicherheits-Zylinderschloss
- Gruppen- oder Hauptschlüssel auf Anfrage

Zusätzliche Bestückung
bei Türen mit Schlitzplatten:
40 × Gr. 7 und 32 × Gr. 8

Abmessungen:
Höhe: 1950 mm
Breite: 1130 mm
Tiefe: 590 mm



Türausführung mit
RasterPlan Lochplatte



Türausführung mit
RasterPlan
Loch- / Schlitzplatte

Ausführung	11	12	14	23	24	21	25	30	32	35
Schubladenposition	---	---	---	unten	unten	unten	unten	mittig	mittig	mittig
Schubladenanzahl	---	---	---	1	2	3	4	1	2	3
Böden Tiefe 250 mm	7	9	3	4	5	4	3	4	3	1
Böden Tiefe 340 mm	3	2	2	3	3	3	3	---	1	2
Böden Tiefe 530 mm	---	---	3	2	1	1	1	3	2	2
Anzahl Kästen Größe 1	---	---	---	---	---	---	---	---	6	---
Anzahl Kästen Größe 2	---	---	9	6	---	3	---	9	---	6
Anzahl Kästen Größe 3	---	---	5	---	---	---	---	---	---	10
Anzahl Kästen Größe 4	20	5	---	10	20	10	15	5	10	---
Anzahl Kästen Größe 5	---	14	14	7	---	7	7	---	---	7
Anzahl Kästen Größe 6	28	28	14	14	21	14	14	28	14	7
Anzahl Kästen Größe 7	30	50	10	20	20	20	10	---	10	---

Türen mit Lochplatten

Bestell-Nr.	KGSL 11	KGSL 12	KGSL 14	KGSL 23	KGSL 24	KGSL 21	KGSL 25	KGSL 30	KGSL 32	KGSL 35
Preis	1.219,-	1.235,-	1.237,-	1.343,-	1.447,-	1.540,-	1.634,-	1.303,-	1.395,-	1.508,-

Türen mit Loch- und Schlitzplatten

zusätzl. Kästen Größe 7	40	40	40	40	40	40	40	40	40	40
zusätzl. Kästen Größe 8	32	32	32	32	32	32	32	32	32	32
Bestell-Nr.	KGSS 11	KGSS 12	KGSS 14	KGSS 23	KGSS 24	KGSS 21	KGSS 25	KGSS 30	KGSS 32	KGSS 35
Preis	1.280,-	1.296,-	1.298,-	1.405,-	1.508,-	1.602,-	1.695,-	1.364,-	1.456,-	1.569,-

Information, toepasbaarheid, levertijd en actuele prijzen zijn opvraagbaar bij TPSC magazijnstellingen

TPSC magazijnstellingen - info@tpscmagazijnstellingen.nl - T. 026-3633688

Deze producten vallen onder de TPSC PRO KLANT condities. Wilt u ook TPSC-PRO-KLANT worden?

www.tpscmagazijnstellingen.nl is onderdeel van Fedo beheer / TPSC - „al sinds 2001 actief“ / van toepassing leveringsvoorwaarden TPSC

6

Einsatzkästen optimale Lagerung von Kleinteilen

Einsatzkästen

- optimale Lagerung von Kleinteilen
- 5 Standardfarben: Rot, Blau, Grün, Gelb, Grau
- Versand in preisgünstigen Verpackungseinheiten



Abbildung	Kasten Aussenmaße L × B × H mm	Stück pro Verpackungseinheit	Bestell-Nr. VE	Preis pro VE	Bestell-Nr. Stück	Preis pro Stück
1	99 × 49 × 90	25	VE-E 90-3	17,70	E 90-3	0,80
2	99 × 99 × 90	25	VE-E 90-2	23,10	E 90-2	1,00
3	198 × 99 × 90	25	VE-E 90-1	43,00	E 90-1	1,90
4	54 × 54 × 63	25	VE-E 63-1	15,50	E 63-1	0,70
5*	49 × 108 × 63	25	VE-E 63-5	18,10	E 63-5	0,80
6	108 × 54 × 63	25	VE-E 63-2	18,90	E 63-2	0,80
7	108 × 108 × 63	25	VE-E 63-3	24,20	E 63-3	1,00
8	162 × 108 × 63	25	VE-E 63-4	31,20	E 63-4	1,40
9*	216 × 108 × 63	25	VE-E 63-6	36,90	E 63-6	1,60

* nur in Grau lieferbar

Einsatzkästen aus hochschlagfestem Polystyrol



Abbildung	Kasten Aussenmaße L × B × H mm	Stück pro Verpackungseinheit	Bestell-Nr. VE	Preis pro VE	Bestell-Nr. Stück	Preis pro Stück
1	53 × 40 × 54	25	VE-E 54-3	15,50	E 54-3	0,70
2	80 × 53 × 54	25	VE-E 54-2	19,70	E 54-2	0,90
3	106 × 80 × 54	25	VE-E 54-1	23,10	E 54-1	1,00
4	160 × 106 × 54	25	VE-E 54-4	36,90	E 54-4	1,60
5	49 × 49 × 40	25	VE-E 40-4	14,10	E 40-4	0,60
6	99 × 49 × 40	25	VE-E 40-3	16,10	E 40-3	0,70
7	99 × 99 × 40	25	VE-E 40-2	19,70	E 40-2	0,90
8	198 × 99 × 40	25	VE-E 40-1	36,90	E 40-1	1,60

Informatie, toepasbaarheid, levertijd en actuele prijzen zijn opvraagbaar bij TPSC magazijnstellingen

TPSC magazijnstellingen - info@tpscmagazijnstellingen.nl - T. 026-3633688

Deze producten vallen onder de TPSC PRO KLANT condities. Wilt u ook TPSC-PRO-KLANT worden?

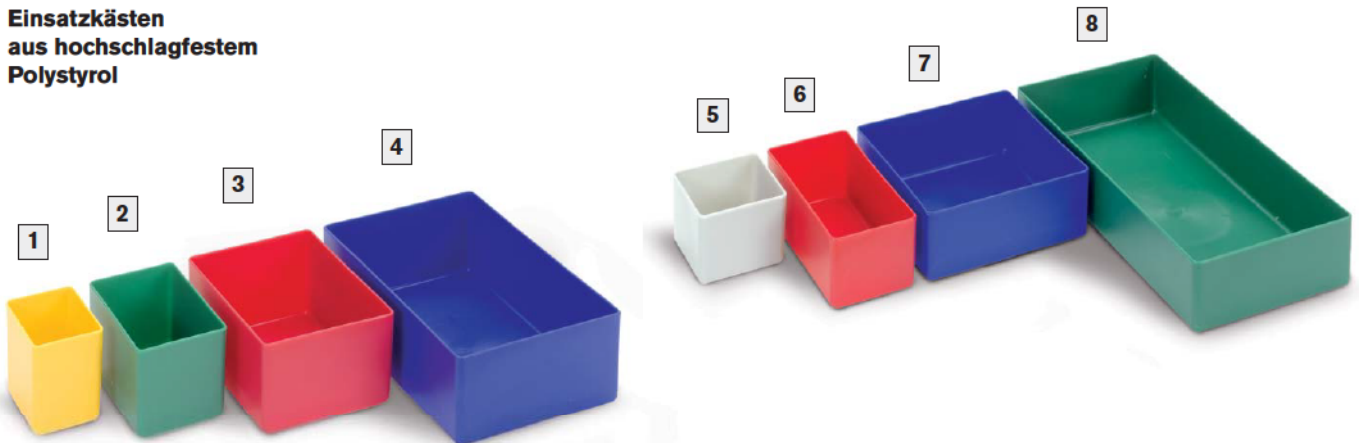
www.tpscmagazijnstellingen.nl is onderdeel van Fedo beheer / TPSC - „al sinds 2001 actief“ / van toepassing leveringsvoorwaarden TPSC

Regalkästen Serie RK und VKB

für die optimale Lagerung von Kleinteilen

*** NEU ***

Serie RK

aus schlagfestem Polystyrol



Serie VKB

aus hochwertigem Polypropylen, stapelbar

- optimale Lagerung von Kleinteilen
- durch Trennwände unterteilbar in 4 oder (ab 400 mm Länge) in 6 Felder
- Lieferung einschließlich Etikett
- Standardfarben: Rot, Gelb, Grün, Blau und Grau
- Versand in preisgünstigen Verpackungseinheiten
- beständig gegen Öle und Fette

		Regalkästen Serie RK				Regalkästen Serie VKB			
Aussenmaße L × B × H mm	Anzahl pro VE	Bestell-Nr. VE	Preis pro VE	Bestell-Nr. Stück	Preis pro Stück	Bestell-Nr. VE	Preis pro VE	Bestell-Nr. Stück	Preis pro Stück
300 × 93 × 83	16 Stück	VE-KT 302	37,40	RKT 302	2,80	VE-VKB 302	41,10	VKB 302	2,80
300 × 152 × 83	10 Stück	VE-KT 301	27,90	RKT 301	3,30	VE-VKB 301	31,10	VKB 301	3,40
300 × 186 × 83	8 Stück	VE-KT 300	27,10	RKT 300	4,00	VE-VKB 300	29,20	VKB 300	4,00
400 × 93 × 83	16 Stück	VE-KT 402	47,00	RKT 402	3,50	VE-VKB 402	52,00	VKB 402	3,50
400 × 152 × 83	10 Stück	VE-KT 401	34,40	RKT 401	4,10	VE-VKB 401	40,00	VKB 401	4,30
400 × 186 × 83	8 Stück	VE-KT 400	31,50	RKT 400	4,60	VE-VKB 400	36,40	VKB 400	5,00
500 × 93 × 83	16 Stück	VE-KT 502	67,00	RKT 502	5,00	VE-VKB 502	69,00	VKB 502	4,70
500 × 152 × 83	10 Stück	VE-KT 501	48,30	RKT 501	5,80	VE-VKB 501	52,00	VKB 501	5,60
500 × 186 × 83	8 Stück	VE-KT 500	45,40	RKT 500	6,70	VE-VKB 500	47,80	VKB 500	6,50
600 × 93 × 83	16 Stück	-----	-----	-----	-----	VE-VKB 602	83,00	VKB 602	5,60
600 × 152 × 83	10 Stück	-----	-----	-----	-----	VE-VKB 601	68,00	VKB 601	7,30
600 × 186 × 83	8 Stück	-----	-----	-----	-----	VE-VKB 600	59,00	VKB 600	8,00
Trennwände (VE=25 Stück)	B 93 mm	VE-KTT 93	15,00			VE-VKB 93	25,30		
	B 152 mm	VE-KTT 152	16,50			VE-VKB 152	22,70		
	B 186 mm	VE-KTT 186	19,20			VE-VKB 186	25,90		

Unterteiler TRK

- aus hochwertigem Polypropylen, 5 mm stark
- zur Einteilung von Kästen, Schubladen usw.
- individuell zu kürzen auf beliebige Maße
- lieferbar in 6 Höhen, Standardlänge 1150 mm
- Verpackungseinheiten mit jeweils 10 Stück



Anwendungsbeispiel: Transportlagerkasten



Unterteiler TRK

Anzahl / VE Stück	Abmessungen L × H mm	Bestell-Nr.	Preis / VE
10	1150 × 40	TRK 040	46,10
10	1150 × 60	TRK 060	57,00
10	1150 × 80	TRK 080	106,00
10	1150 × 100	TRK 100	111,00
10	1150 × 120	TRK 120	122,00
10	1150 × 180	TRK 180	152,00

Information, toepasbaarheid, levertijd en actuele prijzen zijn opvraagbaar bij TPSC magazijnstellingen

TPSC magazijnstellingen - info@tpscmagazijnstellingen.nl - T. 026-3633688

Deze producten vallen onder de TPSC PRO KLANT condities. Wilt u ook TPSC-PRO-KLANT worden?

www.tpscmagazijnstellingen.nl is onderdeel van Fedo beheer / TPSC - „al sinds 2001 actief“ / van toepassing leveringsvoorwaarden TPSC

6 Regalkästen Serie STM

Kleinteile geordnet aufbewahren

- lieferbar in 14 Größen für jeden Einsatzzweck
- mit Sichtöffnung für leichten Überblick
- aus lebensmittelechtem Polypropylen in den Farben Grün, Blau, Rot und Gelb
- verstärkter Rippenboden
- Auszugstopp, transparente Trennplatten und Etikettenhalter für eine logistisch angepasste Kennzeichnung als Zubehör



verstärkter Boden



lieferbar in 4 Farben

Regalkästen Serie STM

Außenmaße L x B x H mm	mögliche Unterteilungen	Anzahl Kästen je VE	grün Bestell-Nr.	blau Bestell-Nr.	rot Bestell-Nr.	gelb Bestell-Nr.	Preis pro VE
300 x 90 x 95	5	40 Stück	STM 309 GR	STM 309 BL	STM 309 RO	STM 309 GE	119,00
300 x 120 x 95	3	30 Stück	STM 312 GR	STM 312 BL	STM 312 RO	STM 312 GE	99,00
300 x 180 x 95	3	20 Stück	STM 318 GR	STM 318 BL	STM 318 RO	STM 318 GE	86,00
300 x 240 x 95	3	15 Stück	STM 324 GR	STM 324 BL	STM 324 RO	STM 324 GE	71,00
400 x 90 x 95	7	40 Stück	STM 409 GR	STM 409 BL	STM 409 RO	STM 409 GE	159,00
400 x 120 x 95	4	30 Stück	STM 412 GR	STM 412 BL	STM 412 RO	STM 412 GE	132,00
400 x 180 x 95	4	20 Stück	STM 418 GR	STM 418 BL	STM 418 RO	STM 418 GE	102,00
400 x 240 x 95	4	15 Stück	STM 424 GR	STM 424 BL	STM 424 RO	STM 424 GE	89,00
500 x 90 x 95	9	40 Stück	STM 509 GR	STM 509 BL	STM 509 RO	STM 509 GE	183,00
500 x 120 x 95	6	30 Stück	STM 512 GR	STM 512 BL	STM 512 RO	STM 512 GE	154,00
500 x 180 x 95	6	20 Stück	STM 518 GR	STM 518 BL	STM 518 RO	STM 518 GE	123,00
500 x 240 x 95	6	15 Stück	STM 524 GR	STM 524 BL	STM 524 RO	STM 524 GE	116,00
600 x 120 x 95	7	30 Stück	STM 612 GR	STM 612 BL	STM 612 RO	STM 612 GE	190,00
600 x 240 x 95	7	15 Stück	STM 624 GR	STM 624 BL	STM 624 RO	STM 624 GE	137,00

Zubehör	Maße mm	Farbe	Anzahl je VE	Bestell-Nr.	Preis pro VE
Auszugstopp	80 x 40	naturweiß	100 Stück	STAS 84	37,00
Trennplatte	90 x 95	transparent	50 Stück	STTP 090	20,00
Trennplatte	120 x 95	transparent	50 Stück	STTP 120	22,00
Trennplatte	180 x 95	transparent	25 Stück	STTP 180	18,00
Trennplatte	240 x 95	transparent	25 Stück	STTP 240	22,00
Halter mit Etikett	30 x 60	transp./weiß	100 Stück	STHE 60	12,00
Halter mit Etikett	30 x 75	transp./weiß	100 Stück	STHE 75	13,00
Halter	30 x 60	transparent	200 Stück	STH 60	16,00
Halter	30 x 75	transparent	200 Stück	STH 75	18,00
Etikett	30 x 60	weiß	1000 Stück	STE 60	42,00
Etikett	30 x 75	weiß	1000 Stück	STE 75	44,00



Informatie, toepasbaarheid, levertijd en actuele prijzen zijn opvraagbaar bij TPSC magazijnstellingen

TPSC magazijnstellingen - info@tpscmagazijnstellingen.nl - T. 026-3633688

Deze producten vallen onder de TPSC PRO KLANT condities. Wilt u ook TPSC-PRO-KLANT worden?

www.tpscmagazijnstellingen.nl is onderdeel van Fedo beheer / TPSC - „al sinds 2001 actief“ / van toepassing leveringsvoorwaarden TPSC

- großvolumige Kästen in 4 Größen
- mit Sichtöffnung für leichten Überblick
- aus lebensmittelechtem Polypropylen in den Farben Grün, Blau, Rot und Gelb
- verstärkter Rippenboden
- transparente Trennplatten und Etikettenhalter für eine logistisch angepasste Kennzeichnung als Zubehör



Regalkästen Serie STV

Außenmaße L x B x H mm	mögliche Unterteilungen	Anzahl Kästen je VE	grün Bestell-Nr.	blau Bestell-Nr.	rot Bestell-Nr.	gelb Bestell-Nr.	Preis pro VE
400 x 240 x 150	3	10 Stück	STV 424 GR	STV 424 BL	STV 424 RO	STV 424 GE	89,00
500 x 240 x 150	3	10 Stück	STV 524 GR	STV 524 BL	STV 524 RO	STV 524 GE	103,00
600 x 240 x 150	4	10 Stück	STV 624 GR	STV 624 BL	STV 624 RO	STV 624 GE	126,00
500 x 180 x 110	6	20 Stück	STV 518 GR	STV 518 BL	STV 518 RO	STV 518 GE	134,00

Zubehör	Maße mm	Farbe	Anzahl je VE	Bestell-Nr.	Preis pro VE
Trennplatte	240 x 150	transparent	10 Stück	STTP 150	12,00
Trennplatte	180 x 110	transparent	25 Stück	STTP 110	27,00
Halter mit Etikett	30 x 60	transp./weiß	100 Stück	STHE 60	12,00
Halter mit Etikett	30 x 75	transp./weiß	100 Stück	STHE 75	13,00
Halter	30 x 60	transparent	200 Stück	STH 60	16,00
Halter	30 x 75	transparent	200 Stück	STH 75	18,00
Etikett	30 x 60	weiß	1000 Stück	STE 60	42,00
Etikett	30 x 75	weiß	1000 Stück	STE 75	44,00



Auf Anfrage sind alle Kästen auch in leitfähiger Ausführung lieferbar!

Information, toepasbaarheid, levertijd en actuele prijzen zijn opvraagbaar bij TPSC magazijnstellingen

TPSC magazijnstellingen - info@tpscmagazijnstellingen.nl - T. 026-3633688

Deze producten vallen onder de TPSC PRO KLANT condities. Wilt u ook TPSC-PRO-KLANT worden?

www.tpscmagazijnstellingen.nl is onderdeel van Fedo beheer / TPSC - „al sinds 2001 actief“ / van toepassing leveringsvoorwaarden TPSC

6 Regal- und Materialflusskästen

Kästen und Zubehör

Regal- u. Materialflusskästen

- aus unverwüstlichem, formbeständigem Polypropylen
- besonders gute Volumenausnutzung durch rechtwinklige Ecken, glatte Innenwände und glatten Boden
- sichere Stapelung durch Stapelfuß und umlaufenden Stapelrand, auch bei Verwendung von Staubdeckel und Auszugssicherung



		Länge		300 mm		400 mm		500 mm		600 mm											
		Inhalt	2 Liter	2,7 Liter	3,5 Liter	4,2 Liter	Traglast	2 kg	3 kg	4 kg	5 kg	Auflast	6 kg	9 kg	12 kg	15 kg	Innenmaß	260 x 94 x 80	360 x 94 x 80	460 x 94 x 80	560 x 94 x 80
Materialflusskasten		RM 3109	3,60	RM 4109	4,60	RM 5109	5,50	RM 6109	7,60												
Querteiler VE 10 St.	Stückpreis	RMQ 1190	0,70	RMQ 1190	0,70	RMQ 1190	0,70	RMQ 1190	0,70												
Längsteiler VE 10 St.	Stückpreis	_____		_____		_____		_____													
Staubdeckel	Stückpreis	RMD 31	4,20	RMD 41	5,70	RMD 51	6,40	RMD 61	6,40												
Schutzfolie VE 50 St.	Preis/VE	RMS 119	4,80	RMS 119	4,80	RMS 119	4,80	RMS 119	4,80												
Tragebügel	Stückpreis	RMT 11	1,30	RMT 11	1,30	RMT 11	1,30	RMT 11	1,30												

		Länge		300 mm		400 mm		500 mm		600 mm											
		Inhalt	4,4 Liter	6 Liter	7,8 Liter	9,4 Liter	Traglast	5 kg	6 kg	8 kg	10 kg	Auflast	15 kg	20 kg	25 kg	30 kg	Innenmaß	256 x 211 x 80	356 x 211 x 80	456 x 211 x 80	556 x 211 x 80
Materialflusskasten		RM 3209	4,40	RM 4209	5,50	RM 5209	7,20	RM 6209	9,80												
Querteiler VE 10 St.	Stückpreis	RMQ 2309	1,00	RMQ 2309	1,00	RMQ 2309	1,00	RMQ 2309	1,00												
Längsteiler VE 10 St.	Stückpreis	RML 390	2,70	RML 490	3,20	RML 590	3,60	RML 690	4,40												
Staubdeckel	Stückpreis	RMD 32	5,50	RMD 42	5,50	RMD 52	6,20	RMD 62	7,10												
Schutzfolie VE 50 St.	Preis/VE	RMS 239	5,20	RMS 239	5,20	RMS 239	5,20	RMS 239	5,20												
Tragebügel	Stückpreis	RMT 23	1,50	RMT 23	1,50	RMT 23	1,50	RMT 23	1,50												

		Länge		300 mm		400 mm		500 mm		600 mm											
		Inhalt	7,1 Liter	9,9 Liter	12,6 Liter	15,4 Liter	Traglast	7 kg	10 kg	13 kg	15 kg	Auflast	20 kg	30 kg	40 kg	45 kg	Innenmaß	253 x 210 x 129	353 x 210 x 129	453 x 210 x 129	553 x 210 x 129
Materialflusskasten		RM 3214	7,80	RM 4214	8,60	RM 5214	10,00	RM 6214	12,80												
Querteiler VE 10 St.	Stückpreis	RMQ 2314	1,40	RMQ 2314	1,40	RMQ 2314	1,40	RMQ 2314	1,40												
Längsteiler VE 10 St.	Stückpreis	RML 314	3,60	RML 414	4,50	RML 514	4,90	RML 614	5,90												
Staubdeckel	Stückpreis	RMD 32	5,50	RMD 42	5,50	RMD 52	6,20	RMD 62	7,10												
Schutzfolie VE 50 St.	Preis/VE	RMS 214	5,70	RMS 214	5,70	RMS 214	5,70	RMS 214	5,70												
Tragebügel	Stückpreis	RMT 23	1,50	RMT 23	1,50	RMT 23	1,50	RMT 23	1,50												

Querteiler inkl. Etikett
aus transparentem Material, Größe des Etikettenfeldes für EDV-Etiketten ausgelegt, im 44-mm-Raster verstellbar.



Längsteiler
aus Stahl, beschichtet, zur Halbierung oder Drittelung der Kastenbreite.



Staubdeckel
aus Plexiglas mit Griffloch.



Schutzfolie
aus Klarsichtmaterial, schützt vor Verschmutzung oder Beschädigung der Etiketten.



Sicherungs-/ Tragebügel
dient als Halterung des Kastens bei Schrägstellung und als Tragegriff, verhindert unbeabsichtigtes Herausziehen.



Informatione, toepasbaarheid, levertijd en actuele prijzen zijn opvraagbaar bij TPSC magazijnstellingen

TPSC magazijnstellingen - info@tpscmagazijnstellingen.nl - T. 026-3633688

Deze producten vallen onder de TPSC PRO KLANT condities. Wilt u ook TPSC-PRO-KLANT worden?

www.tpscmagazijnstellingen.nl is onderdeel van Fedo beheer / TPSC - „al sinds 2001 actief“ / van toepassing leveringsvoorwaarden TPSC

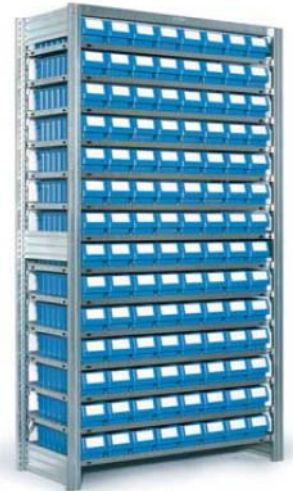

Regal mit 12 verzinkten Böden und 64 Regalkästen

Regal mit 10 verzinkten Böden und 40 Regalkästen

Regal mit 14 verzinkten Böden und 56 Regalkästen

Regal mit 14 verzinkten Böden und 112 Regalkästen

Regaltiefe 324 mm

32 Regalkästen	RM 3109
16 Regalkästen	RM 3209
16 Regalkästen	RM 3214

Regaltiefe 324 mm

40 Regalkästen	RM 3214
----------------	---------

Regaltiefe 324 mm

56 Regalkästen	RM 3209
----------------	---------

Regaltiefe 324 mm

112 Regalkästen	RM 3109
-----------------	---------

Grundfeld H 1850 x B 1058 mm	
Bestell-Nr.	RMG 1
Preis	565,-

Grundfeld H 1850 x B 1058 mm	
Bestell-Nr.	RMG 340
Preis	519,-

Grundfeld H 1850 x B 1058 mm	
Bestell-Nr.	RMG 356
Preis	498,-

Grundfeld H 1850 x B 1058 mm	
Bestell-Nr.	RMG 311
Preis	655,-

Anbaufeld H 1850 x B 1008 mm	
Bestell-Nr.	RMA 1
Preis	526,-

Anbaufeld H 1850 x B 1008 mm	
Bestell-Nr.	RMA 340
Preis	482,-

Anbaufeld H 1850 x B 1008 mm	
Bestell-Nr.	RMA 356
Preis	461,-

Anbaufeld H 1850 x B 1008 mm	
Bestell-Nr.	RMA 311
Preis	617,-

Steckregale

- Feldlast 500 kg
- Traglast/Boden 50 kg
- glanzverzinkte Böden mit Anschlagwulst
- verzinkte Stützrahmen
- 1 Aussteifungstraverse
- 1 Diagonalverband

Regaltiefe 424 mm

40 Regalkästen	RM 4214
----------------	---------

Regaltiefe 424 mm

56 Regalkästen	RM 4209
----------------	---------

Regaltiefe 424 mm

112 Regalkästen	RM 4109
-----------------	---------

Grundfeld H 1850 x B 1058 mm	
Bestell-Nr.	RMG 440
Preis	571,-

Grundfeld H 1850 x B 1058 mm	
Bestell-Nr.	RMG 456
Preis	588,-

Grundfeld H 1850 x B 1058 mm	
Bestell-Nr.	RMG 411
Preis	799,-

Anbaufeld H 1850 x B 1008 mm	
Bestell-Nr.	RMA 440
Preis	533,-

Anbaufeld H 1850 x B 1008 mm	
Bestell-Nr.	RMA 456
Preis	550,-

Anbaufeld H 1850 x B 1008 mm	
Bestell-Nr.	RMA 411
Preis	761,-

Regaltiefe 524 mm

40 Regalkästen	RM 5214
----------------	---------

Regaltiefe 524 mm

56 Regalkästen	RM 5209
----------------	---------

Regaltiefe 524 mm

112 Regalkästen	RM 5109
-----------------	---------

Grundfeld H 1850 x B 1058 mm	
Bestell-Nr.	RMG 540
Preis	649,-

Grundfeld H 1850 x B 1058 mm	
Bestell-Nr.	RMG 556
Preis	704,-

Grundfeld H 1850 x B 1058 mm	
Bestell-Nr.	RMG 511
Preis	925,-

Anbaufeld H 1850 x B 1008 mm	
Bestell-Nr.	RMA 540
Preis	609,-

Anbaufeld H 1850 x B 1008 mm	
Bestell-Nr.	RMA 556
Preis	664,-

Anbaufeld H 1850 x B 1008 mm	
Bestell-Nr.	RMA 511
Preis	886,-

Regaltiefe 624 mm

40 Regalkästen	RM 6214
----------------	---------

Regaltiefe 624 mm

56 Regalkästen	RM 6209
----------------	---------

Regaltiefe 624 mm

112 Regalkästen	RM 6109
-----------------	---------

Grundfeld H 1850 x B 1058 mm	
Bestell-Nr.	RMG 640
Preis	812,-

Grundfeld H 1850 x B 1058 mm	
Bestell-Nr.	RMG 656
Preis	957,-

Grundfeld H 1850 x B 1058 mm	
Bestell-Nr.	RMG 611
Preis	1.269,-

Anbaufeld H 1850 x B 1008 mm	
Bestell-Nr.	RMA 640
Preis	771,-

Anbaufeld H 1850 x B 1008 mm	
Bestell-Nr.	RMA 656
Preis	916,-

Anbaufeld H 1850 x B 1008 mm	
Bestell-Nr.	RMA 611
Preis	1.227,-

Materialflusskästen

- sehr stabil durch zahlreiche Verstärkungsrippen
- gutes Handling durch Tragebügel u. Griffmulde
- durch nachträgliche Montage des Sicherungsbügels wird ein Schubladeneffekt erreicht



Information, toepasbaarheid, levertijd en actuele prijzen zijn opvraagbaar bij TPSC magazijnstellingen

TPSC magazijnstellingen - info@tpscmagazijnstellingen.nl - T. 026-3633688

Deze producten vallen onder de TPSC PRO KLANT condities. Wilt u ook TPSC-PRO-KLANT worden?

www.tpscmagazijnstellingen.nl is onderdeel van Fedo beheer / TPSC - „al sinds 2001 actief“ / van toepassing leveringsvoorwaarden TPSC