

15 Leichte Stehpulte

stationär oder fahrbar

TP+

Das praktische Stehpult für Versand, Lager und Werkstatt

Fest verschweißte Stahlrohr-Konstruktion mit Pultaufsatz aus Stahlblech, abschließbarer Pultdeckel aus Stahlblech, Sicherheitsschloss inkl. 2 Schlüssel. Untere Ablage aus Stahlblech mit Abrollrand. Als stationäre oder fahrbare Ausführung lieferbar!

Lackierung:
Umweltfreundliche Pulverbeschichtung
Gestell: RAL 5010, Enzianblau

Pultaufsatz und Ablage immer
in RAL 7035, Lichtgrau



stationär:

B x H x T: 546 x 1150 x 605 mm
Bestell-Nr. SPLS 01

€ 279,-

fahrbar:

B x H x T: 546 x 1200 x 605 mm
Bestell-Nr. SPLF 01

€ 309,-

TAURODESK
STEHPULTE



10
Jahre
Qualitätsgarantie



fahrbare Ausführung mit Tastatur-Schublade

Bestell-Nr. SPLF 33

€ 499,-

stationär:

Bestell-Nr. SPLS 33

€ 469,-



Zubehör:

Schlitzplatte, komplett mit Montagematerial

Bestell-Nr. SPLSP

€ 74,-

Lochplatte, komplett mit Montagematerial

Bestell-Nr. SPLLP

€ 73,-

Schubladen-Einteilungs-Set,
mit 2 Längsteilern und 6 Querteilern

Bestell-Nr. FW 695

€ 43,-

Leichte Stehpulte

stationär oder fahrbar

15
TTP+



mit mittlerer Blechablage

stationär	SPLS 02	309,-
fahrbar	SPLF 02	339,-



mit Schublade

stationär	SPLS 10	398,-
fahrbar	SPLF 10	428,-



mit Schublade und mittlerer Ablage

stationär	SPLS 11	419,-
fahrbar	SPLF 11	449,-



mit Einbauschränk
1 Tür

Abdeckung Riffelgummimatte

stationär	SPLS 15	445,-
fahrbar	SPLF 15	479,-

Abdeckung Blechablage

stationär	SPLS 16	459,-
fahrbar	SPLF 16	489,-



mit Einbauschränk
1 Tür und 1 Schublade

Abdeckung Riffelgummimatte

stationär	SPLS 19	558,-
fahrbar	SPLF 19	589,-

Abdeckung Blechablage

stationär	SPLS 20	579,-
fahrbar	SPLF 20	609,-



mit Einbauschränk
4 Schubladen

Abdeckung Riffelgummimatte

stationär	SPLS 22	625,-
fahrbar	SPLF 22	655,-

Abdeckung Blechablage

stationär	SPLS 23	649,-
fahrbar	SPLF 23	679,-

15 Stehpulte Top-Serie

praktisch, formschön, mobil

TP+

TAURODESK

STHPULTE

Massivholz und Stahl praktisch und dekorativ

Pulte in aktuellem Design, die durch Form und frische Farben überzeugen. Nicht nur für den Einsatz in Betrieb und Lager. Stahlrohr-Konstruktion pulverbeschichtet in RAL 5010, Enzianblau. Der Klappdeckel aus Multiplexholz ist mit einer Anschlagleiste für Schriftgut versehen. Der Klappdeckel aus Multiplexholz ist mit einer Anschlagleiste für Schriftgut versehen.

Bestell-Nr. SPF 8

€ **619,-**



stationär:
Bestell-Nr. SP 7-15

€ **575,-**

fahrbar:
Bestell-Nr. SPF 7-15

€ **645,-**

Sie werden an diesem großzügig dimensionierten Pult gerne arbeiten. Die waagerechte Fläche von 283 × 555 mm bietet ausreichend Platz für Telefon und Rechner.

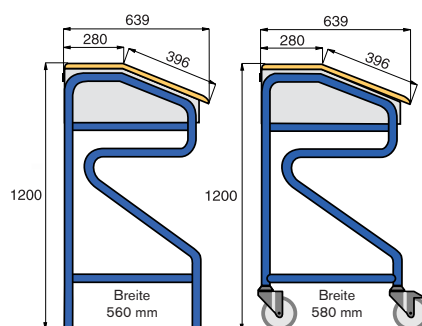

Die stationäre Ausführung ist mit 4 Kunststoffgleitern ausgestattet. Die fahrbaren Pulte haben 4 Lenkrollen 125 mm ø, 2 mit Totalfeststellern.



Stehpulte Top-Serie

Ausführungen für jeden Bedarf

15
TOP+



stationär:
Bestell-Nr. SP 7
€ **369,-**



fahrbar:
Bestell-Nr. SPF 7
€ **439,-**



stationär:
Bestell-Nr. SP 8
€ **549,-**



fahrbar:
Bestell-Nr. SPF 8
€ **619,-**



stationär:
Bestell-Nr. SP 7-19
€ **689,-**

fahrbar:
Bestell-Nr. SPF 7-19
€ **759,-**



stationär:
Bestell-Nr. SP 7-22
€ **755,-**

fahrbar:
Bestell-Nr. SPF 7-22
€ **825,-**

Schubladen-Einteilungs-Set,
aus verzinktem Stahlblech bestehend aus
2 Längsteilern und 6 Querteilern
Bestell-Nr. FW 695
€ **43,-**

15 Stehpulte in Extra-Breite

praktisch, formschön, mobil

TP+

TAURODESK
STEHPULTE

Bestell-Nr. SPZ 1

€ 469,-



Bestell-Nr. SPZ 1 F

€ 539,-

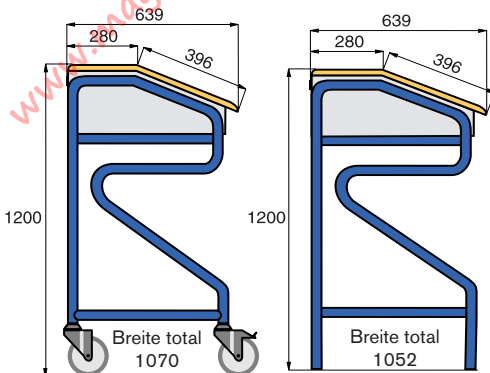

Stehpulte in Extra-Breite

Hergestellt in einer formschönen Stahlrohr-Konstruktion.
Aufklappbare Pultdeckel aus Multiplexholz.
Stahlrohr-Konstruktion pulverbeschichtet in RAL 5010, Enzianblau

Stehpulte in Extra-Breite

praktisch, formschön, mobil

15
TTP+

stationär:
Bestell-Nr. SPZ 2
€ **605,-**
fahrbar:
Bestell-Nr. SPZ 2 F
€ **675,-**



stationär:
Bestell-Nr. SPZ 8
€ **739,-**
fahrbar:
Bestell-Nr. SPZ 8 F
€ **809,-**



stationär:
Bestell-Nr. SPZ 3-10
€ **575,-**
fahrbar:
Bestell-Nr. SPZ 3-10 F
€ **645,-**



stationär:
Bestell-Nr. SPZ 2-10
€ **715,-**
fahrbar:
Bestell-Nr. SPZ 2-10 F
€ **785,-**



Schubladen-Einteilungs-Set
2 Längsteiler und 6 Querteiler
Bestell-Nr. FW 695
€ **43,-**

stationär:
Bestell-Nr. SPZ 7-15
€ **699,-**
fahrbar:
Bestell-Nr. SPZ 7-15 F
€ **769,-**



stationär:
Bestell-Nr. SPZ 7-19
€ **819,-**
fahrbar:
Bestell-Nr. SPZ 7-19 F
€ **889,-**



Mehrpreis für untere Ablage aus Holz
Bestell-Nr. SPZ-AH
€ **95,-**

stationär:
Bestell-Nr. SPZ 7-22
€ **885,-**
fahrbar:
Bestell-Nr. SPZ 7-22 F
€ **955,-**



stationär:
Bestell-Nr. SPZ 7-48
€ **1.019,-**
fahrbar:
Bestell-Nr. SPZ 7-48 F
€ **1.089,-**



Werkstatt-Rollcontainer

mit Riffelgummimatte oder 18 mm Multiplexplatte



H: 675/690 mm
B: 490 mm
T: 600 mm



Gummimatte	WRC 20-1	269,-	Gummimatte	WRC 21-1	379,-	Gummimatte	WRC 24-1	439,-
Multiplexplatte	WRC 20-2	349,-	Multiplexplatte	WRC 21-2	459,-	Multiplexplatte	WRC 24-2	519,-

Werkstatt-Rollcontainer

mit 35 mm starker Multiplex-Arbeitsplatte
B x T: 550 x 650 mm,
optional mit Loch- oder Schlitzplatte



H: 790/1250 mm
B: 550 mm
T: 650 mm



ohne Aufbau	WRC 320-1	299,-	ohne Aufbau	WRC 321-1	409,-	ohne Aufbau	WRC 324-1	469,-
mit Lochplatte	WRC 320-2	359,-	mit Lochplatte	WRC 321-2	469,-	mit Lochplatte	WRC 324-2	529,-
mit Schlitzplatte	WRC 320-3	361,-	mit Schlitzplatte	WRC 321-3	471,-	mit Schlitzplatte	WRC 324-3	531,-

Werkstatt-Schreibpult



H: 1170 mm
B: 490 mm
T: 600 mm



Bestell-Nr. WRCB 20	399,-	Bestell-Nr. WRCB 21	499,-	Bestell-Nr. WRCB 24	569,-
---------------------	--------------	---------------------	--------------	---------------------	--------------

16 Kleine fahrbare Werkbänke

die Helfer für Wartung und Montage

TP+

Fahrbare Werkbank

in Stahlblechkonstruktion

- links mit einem Schrank inkl. 2 verstellbaren Einlegeböden
- rechts Schubladen mit Gleitführungen
- Zentralverriegelung über Zylinderschloss mit zwei Schlüsseln
- Arbeitsplatte aus Multiplexholz 35 mm dick
L × B × H 950 × 560 × 935 mm.
- 2 Lenkrollen mit Totalfeststellern gem. EN 1757-3 und 2 Bockrollen mit grauer TPE-Bereifung auf Kunststoffelge
- Rad-ø 160 mm, Radnaben mit Kugellagern
- hochwertige Pulverbeschichtung Korpus in RAL 7035, Lichtgrau, Schubladen und Tür in RAL 5010, Enzianblau



Bestell-Nr. FW 300
€ 549,-



Bestell-Nr. FW 310
€ 569,-

Arbeitshöhe 935 mm

ROTAURO®
TRANSPORTGERÄTE

keine Montage, sofort einsatzbereit!

10
Jahre
Qualitätsgarantie



Zusatzausstattung

Bordleiste aus Stahlblech,
3-teilig, 60 mm hoch

Bestell-Nr. FW 390
€ 60,-

Schubladen-Einteilungs-Set
aus verzinktem Stahlblech, bestehend aus
1 Längsteiler und 4 Querteilern

Bestell-Nr. FW 395
€ 33,-



Kleine fahrbare Werkbänke mit Loch-/Schlitzplatten-Aufbau

16
TTP+

ROTAURO®
TRANSPORTGERÄTE

10
Jahre
Qualitätsgarantie



Komplettangebot, unbestückt
mit 1 Lochplatte, 460 mm hoch

Bestell-Nr. FW 300-01
€ **629,-**

Komplettangebot, unbestückt
mit 1 Schlitzplatte, 460 mm hoch

Bestell-Nr. FW 300-02
€ **631,-**

Komplettangebot, unbestückt
mit 1 Lochplatte, 710 mm hoch

Bestell-Nr. FW 300-03
€ **647,-**

Komplettangebot, unbestückt
mit 1 Schlitzplatte, 710 mm hoch

Bestell-Nr. FW 300-04
€ **649,-**



Loch- und Schlitzplattenzubehör
ab Seite 418



Die 710 mm hohe Ausführung
kann bei Bedarf mit einer
2. Loch- oder Schlitzplatte
aufgerüstet werden,
resultierende Höhe 910 mm!

Lochplatte 450 × 1000 mm
Bestell-Nr. TLP 111
€ **53,-**

Schlitzplatte 450 × 1000 mm
Bestell-Nr. TSP 919
€ **55,-**

zum Nachrüsten:

kurze Halterung

Set, bestehend aus 2 Haltern

Bestell-Nr. HLT 50
€ **31,-**

lange Halterung

Set, bestehend aus 2 Haltern

Bestell-Nr. HLT 75
€ **49,-**

16 Kleine Kompakt-Werkbänke

die intelligente Lösung bei begrenzten Raumverhältnissen

TP+



Gesamtlänge der Arbeitsfläche: 2850 mm
Arbeitshöhe 935 mm

Traglast 400 kg

Komplett-Angebot:

1 stationäre Kompakt-Werkbank
mit 4 Schubladen und
Lochplatte, 460 mm hoch
Bestell-Nr. KW 300-01 **639,-**

1 kleine fahrbare Werkbank
mit 4 Schubladen
Bestell-Nr. FW 300 **549,-**

1 kleine fahrbare Werkbank
mit 6 Schubladen
Bestell-Nr. FW 310 **569,-**

inkl. Arretierungen (2 Sets)
Bestell-Nr. ARR 302 **30,-**

Sonderpreis:

Bestell-Nr. KWA 301

€ **1.698,-**



Gesamtlänge: 1900 mm

Komplett-Angebot:

1 stationäre Kompakt-Werkbank mit 4 Schubladen
Bestell-Nr. KW 300 **559,-**

1 kleine fahrbare Werkbank mit 4 Schubladen
Bestell-Nr. FW 300 **549,-**

inkl. Arretierungen
Bestell-Nr. ARR 300 **15,-**

Sonderpreis:

Bestell-Nr. KWA 302

€ **998,-**

TAUROTEC®
ARBEITSPLATZSYSTEME

10
Jahre
Qualitätsgarantie



Kleine Kompakt-Werkbank

- bei Bedarf links und rechts mit kleinen fahrbaren Werkbänken verlängerbar
- die intelligente Lösung für knappe Raumverhältnisse
- links mit einem Schrank inkl. 2 verstellbaren Einlegeböden
- rechts Schubladen mit Gleitführungen
- Zentralverriegelung über Zylinderschloss mit zwei Schlüsseln
- Arbeitsplatte aus Multiplexholz 35 mm dick
- L x B x H: 950 x 560 x 935 mm
- Stahlrohr-Untergestell mit Bodenausgleichsschrauben
- Hochwertige Pulverbeschichtung in RAL 5010 / RAL 7035
- Verriegelung für anzudockende fahrbare Werkbänke
als Zubehör zum Nachrüstset



Nachrüst-Set:

Arretierung für anzudockende fahrbare Werkbänke
zur Montage unter der Arbeitsplatte
1 Set mit 2 Stück für jeweils 1 Werkbank

Bestell-Nr. ARR 300

€ 15,-

Kleine Kompakt-Werkbänke

optimal arbeiten auch bei wenig Platz

16
TP+



Kleine Kompakt-Werkbank
mit 4 Schubladen
Bestell-Nr. KW 300
€ **559,-**



Kleine Kompakt-Werkbank
mit 6 Schubladen
Bestell-Nr. KW 301-46
€ **579,-**

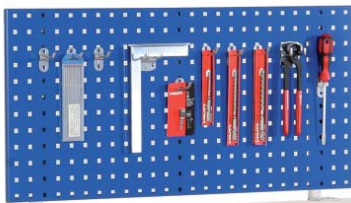

Arbeitshöhe 935 mm

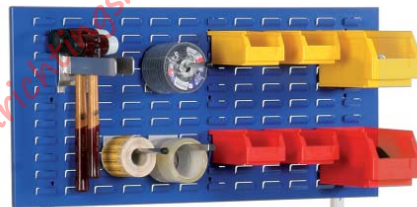

Kleine Kompakt-Werkbank
4 Schubladen, Lochplatte 460 mm hoch
Bestell-Nr. KW 300-01
€ **639,-**

4 Schubladen, Schlitzplatte 460 mm hoch
Bestell-Nr. KW 300-02
€ **641,-**



Kleine Kompakt-Werkbank
4 Schubladen, Lochplatte 710 mm hoch
Bestell-Nr. KW 300-03
€ **657,-**

4 Schubladen, Schlitzplatte 710 mm hoch
Bestell-Nr. KW 300-04
€ **659,-**

Borleisten aus Stahlblech, 3-seitig, 60 mm hoch FW 390
Schubladen-Einteilung, 1 × längs, 4 × quer FW 395

60,-
33,-

Loch- und Schlitzplatten zum Nachrüsten auf Seite 385
Loch- und Schlitzplatten-Zubehör ab Seite 418

16 Große fahrbare Werkbänke

mobile Arbeitsplätze für die Werkstatt

TP+

Ein modernes Konzept auf der Basis eines Baukastens:

- solide Arbeitsplatte aus Multiplex-Holz, 35 mm dick, 1130 mm lang und 690 mm breit
- Arbeitshöhe 940 mm
- tragende Konstruktion aus starkem Vierkantrrohr
- Lackierung: tragende Konstruktion in RAL 5010, Blech-Ablagen in RAL 7035
- 6 Radausstattungen zur Auswahl
- 2 Bockrollen und 2 Lenkrollen mit Total-Feststellern

Bestell-Nr. FW 640 VR

€ 589,-

Zusatzausstattung:

Bordleiste aus Stahlblech, 3-teilig, 60 mm hoch

Bestell-Nr. FW 690
€ 71,-

Schubladen-Einteilungs-Set, aus verzinktem Stahlblech bestehend aus 2 Längsteilern und 6 Querteilern

Bestell-Nr. FW 695
€ 43,-



Arbeitshöhe 940 mm

ROTAURO[®]
TRANSPORTGERÄTE

Bestell-Nr. FW 620 VR

€ 769,-



10
Jahre
Qualitätsgarantie

Große fahrbare Werkbänke

dem eigenen Bedarf anpassen



Basismodell A
nur mit Arbeitsplatte



Grau	ES 1	120,-
Blau	ES 2	120,-



Basismodell B
mit Arbeitsplatte und Blechablage



Grau	ES 10	185,-
Blau	ES 20	185,-



Einbauten:

Korpus immer in Lichtgrau, RAL 7035,
Fronten wahlweise in Lichtgrau, RAL 7035
oder in Enzianblau, RAL 5010

Grau	ES 11	339,-
Blau	ES 21	339,-



Grau	ES 14	379,-
Blau	ES 24	379,-

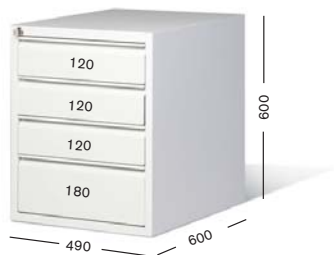

Schubladeninnenmaße H x B x T:

Höhe 120 mm: 105 x 415 x 575 mm
Höhe 180 mm: 165 x 415 x 575 mm

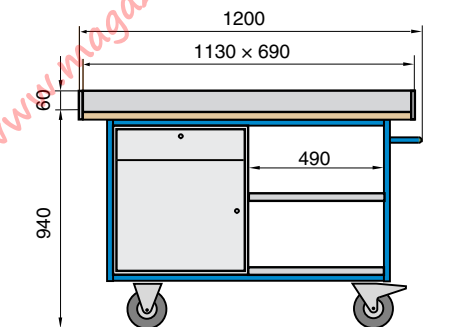

Rad- ausstattungen	Basismodell	
	A	B
Lauffläche: TPE, grau Radkörper: Kunststoff Radnabe: Kugellager	Traglast 500 kg FW 600 VR 338,-	Traglast 500 kg FW 601 VR 384,-
Lauffläche: Elastik Radkörper: Polyamid Radnabe: Kugellager	Traglast 500 kg FW 600 EK 402,-	Traglast 500 kg FW 601 EK 448,-
Lauffläche: Polyamid Radkörper: Polyamid Radnabe: Kugellager	Traglast 500 kg FW 600 PP 405,-	Traglast 500 kg FW 601 PP 451,-
Lauffläche: Polyurethan Radkörper: Polyamid Radnabe: Kugellager	Traglast 500 kg FW 600 PK 439,-	Traglast 500 kg FW 601 PK 485,-
Lauffläche: Luftreifen Radkörper: Stahlblech Radnabe: Kugellager	Traglast 350 kg FW 600 LL 492,-	Traglast 350 kg FW 601 LL 539,-
Zusatz- ausstattungen:	kleine Ablage, mittig kleine Ablage, unten	360-50 360-51 40,- 30,-



16 Große fahrbare Werkbänke für Sie zusammengestellt

TP+



Komplettangebot
Bestell-Nr. FW 635 VR
€ **495,-**



Komplettangebot
Bestell-Nr. FW 637 VR
€ **613,-**

10
Jahre
Qualitätsgarantie



Komplettangebot
Bestell-Nr. FW 655 VR
€ **549,-**



Komplettangebot
Bestell-Nr. FW 660 VR
€ **695,-**



Komplettangebot
Bestell-Nr. FW 675 VR
€ **775,-**



Komplettangebot
Bestell-Nr. FW 680 VR
€ **949,-**

www.magazijninrichtingshop.nl - info@magazijninrichtingshop.nl - Tel: +31 (0)46 3633683

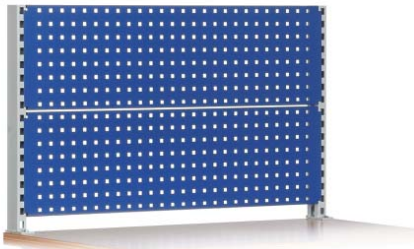

Multiwand 650 L
mit 2 Lochplatten, 650 mm hoch
Bestell-Nr. TM 122
€ 219,-

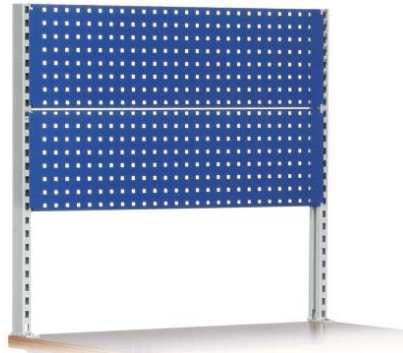

Multiwand 950 L2
mit 2 Lochplatten, 950 mm hoch
Bestell-Nr. TM 222
€ 229,-

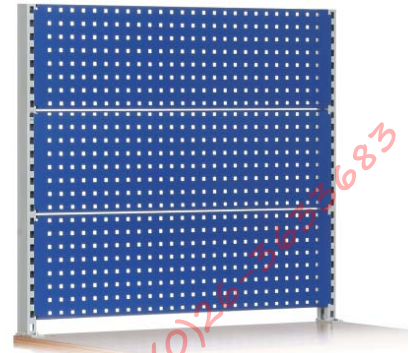

Multiwand 950 L3
mit 3 Lochplatten, 950 mm hoch
Bestell-Nr. TM 233
€ 269,-

Gesamtbreite 1095 mm

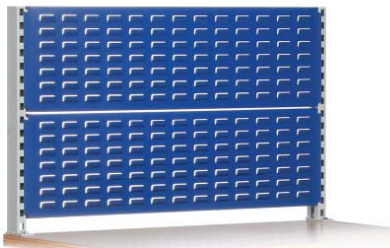

Multiwand 650 S
mit 2 Schlitzplatten, 650 mm hoch
Bestell-Nr. TM 120
€ 238,-



Multiwand 950 S2
mit 2 Schlitzplatten, 950 mm hoch
Bestell-Nr. TM 220
€ 246,-

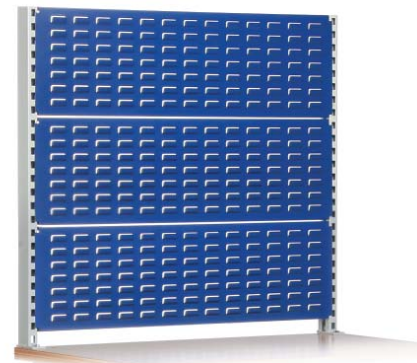

Multiwand 950 S3
mit 3 Schlitzplatten, 950 mm hoch
Bestell-Nr. TM 230
€ 295,-

Hakensortimente:

10-teilig Bestell-Nr. TLP 440	25,-
12-teilig Bestell-Nr. TLP 430	37,-
15-teilig Bestell-Nr. TLP 434	60,-
18-teilig Bestell-Nr. TLP 424	78,-
28-teilig Bestell-Nr. TLP 427	118,-

28-teilig:

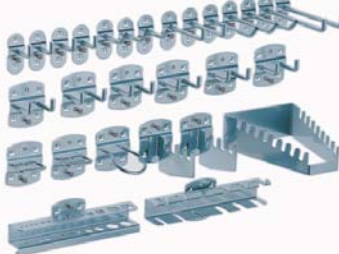

das komplette Angebot ab
Seite 418

passende Sichtlagerkästen auf
Seite 248

Einzelteile:

Tragsäule links, 650 mm hoch Bestell-Nr. TMS 06L	70,-
Tragsäule rechts, 650 mm hoch Bestell-Nr. TMS 06R	70,-
Tragsäule links, 950 mm hoch Bestell-Nr. TMS 09L	75,-
Tragsäule rechts, 950 mm hoch Bestell-Nr. TMS 09R	75,-
Lochplatte Bestell-Nr. SLP 109	40,-
Schlitzplatte Bestell-Nr. SSP 109	49,-

16 Große fahrbare Werkbänke mit Multiwandaufbau

TP+



Arbeitshöhe 940 mm

Technische Pluspunkte:

- fest verschweißte Stahlkonstruktion aus Vierkantröhr
- Arbeitsplatte aus Multiplex-Holz, 35 mm dick
L x B: 1130 x 690 mm
- modulare Schrankeinbauten
- 2 Lenk- und 2 Bockrollen, Rad-ø 200 mm,
graue TPE-Bereifung auf Kunststoffelge,
Radnaben mit Kugellagern,
Lenkrollen mit Totalfeststellern gem. EN 1757-3
- widerstandsfähige Pulverbeschichtung in RAL 5010/7035
- Gesamt-Traglast 500 kg

Multiwandaufbau

- in den Höhen 650 und 950 mm lieferbar
- für 2 oder 3 Loch- / Schlitzplatten
- voll kompatibel mit dem
RasterPlan System und den
RasterPlan Sichtlagerkästen
- flexible Einrichtung durch Modul-Bauweise

Komplettangebot, unbestückt

mit 2 Lochplatten und 1 Schlitzplatte,
Einbauschränk mit 4 Schubladen
und Zentralverriegelung,
Blechablage mit Abrollrand

Bestell-Nr. FW 800 VR

€ **995,-**

RasterPlan Zubehör
ab Seite 418

RasterPlan Sichtlagerkästen
auf Seite 248

Schubladen-Einteilungs-Set,
aus verzinktem Stahlblech
bestehend aus
2 Längs- und 6 Querteilern

Bestell-Nr. FW 695
€ **43,-**

solide verschraubter Multiwand-Aufbau
mit metrischen Gewindeschrauben
und Einschraubmutter in der Arbeitsplatte



ROTAURO®
TRANSPORTGERÄTE

10
Jahre
Qualitätsgarantie

Große fahrbare Werkbänke mit Multiwandaufbau

16
TP+



Komplettangebot, unbestückt
mit 2 Lochplatten, 650 mm hoch
Bestell-Nr. FW 801 VR
€ 1.089,-



Komplettangebot, unbestückt
mit 2 Schlitzplatten, 650 mm hoch
Bestell-Nr. FW 802 VR
€ 1.099,-



Komplettangebot, unbestückt
mit 2 Lochplatten, 950 mm hoch
Bestell-Nr. FW 803 VR
€ 1.095,-



Komplettangebot, unbestückt
mit 3 Lochplatten, 950 mm hoch
Bestell-Nr. FW 804 VR
€ 979,-

16 Große Kompakt-Werkbänke

robust, flexibel, ausbaufähig

TP+

Komplettangebot:

1 große stationäre Kompakt-Werkbank
mit 2 Schubladen und 2 Schrankfächern,
Multiwand-Aufbau, 950 mm hoch,
mit 2 Lochplatten
und 1 Schlitzplatte, unbestückt
Bestell-Nr. KW 620-91 **1.028,-**

1 große fahrbare Werkbank
mit 4 Schubladen
Bestell-Nr. FW 619 VR **726,-**

1 große fahrbare Werkbank
mit großem Schrankfach
Bestell-Nr. FW 641 VR **546,-**

inkl. Arretierungen (2 Sets)
Bestell-Nr. ARR 302 **30,-**



Gesamtlänge: 3390 mm

Sonderpreis

Bestell-Nr. KWA 601

€ 2.198,-



Traglast 500 kg

Arretierung

für anzudockende fahrbare Werkbänke
Montage unter der Arbeitsplatte
Set mit 2 Stück für jeweils 1 Werkbank

Bestell-Nr. ARR 300
€ 15,-



TAUROTEC®
ARBEITSPLATZSYSTEME

10
Jahre
Qualitätsgarantie



Große Kompakt-Werkbank

- bei Bedarf links und rechts verlängerbar
mit großen fahrbaren Werkbänken
- die Arbeitsfläche flexibel vergrößern
bis zu 3390 mm Länge
- solides Untergestell aus Vierkantrrohr,
Füße mit Bodenausgleichsschrauben
- variable Ausstattung mit Einbauschränken,
Schubladen und Ablagen
- Arbeitsplatte aus Multiplexholz,
35 mm dick, 1130 x 690 mm
- L x B x H: 1130 x 690 x 940 mm
- Hochwertige Pulverbeschichtung in RAL 5010 / RAL 7035
- Verriegelung für anzudockende fahrbare Werkbänke
als Zubehör zum Nachrüsten

**Große Kompakt-Werkbänke sind in beliebiger Schrank-
oder Multiwandbestückung lieferbar.
Bitte fragen Sie Ihre Wunschkonfiguration an!**



Gesamtlänge: 2260 mm

Komplett-Angebot:

1 große Kompakt-Werkbank
mit 2 Schubladen und 2 Schrankfächern
Bestell-Nr. KW 620 **849,-**

1 große fahrbare Werkbank
mit 1 großen Schrankfach
Bestell-Nr. FW 641 VR **546,-**

inkl. Arretierungen
Bestell-Nr. ARR 300 **15,-**

Sonderpreis

Bestell-Nr. KWA 602

€ 1.339,-

Große Kompakt-Werkbänke

Einzelarbeitsplätze mit unbegrenzten Möglichkeiten

16
TP+

Alle Multiwand-Aufbauten werden unbestückt geliefert.
Rasterplan Zubehör ab Seite 418

Arbeitshöhe 940 mm



Kompakt-Werkbank
unbestückt
Bestell-Nr. KW 600
€ 259,-

Kompakt-Werkbank
unbestückt
Aufbau mit 2 Lochplatten,
950 mm hoch
Bestell-Nr. KW 600-88
€ 519,-



Kompakt-Werkbank
mit 1 Schrankfach
und 4 Schubladen
Bestell-Nr. KW 618
€ 789,-

Kompakt-Werkbank
mit 1 Schrankfach
und 4 Schubladen
Aufbau mit 2 Schlitzplatten,
650 mm hoch
Bestell-Nr. KW 618-94
€ 1.128,-



Kompakt-Werkbank
mit 2 Schrankfächern
und 2 Schubladen
Bestell-Nr. KW 620
€ 849,-

Kompakt-Werkbank
mit 2 Schrankfächern
und 2 Schubladen
Aufbau mit 2 Lochplatten
und 1 Schlitzplatte
950 mm hoch
Bestell-Nr. KW 620-91
€ 1.028,-



Zusatzausstattung:

Bordleiste aus Stahlblech, 3-seitig, 60mm hoch FW 690 € 71,-
Schubladen-Einteilungsset, 2 x längs, 6 x quer FW 695 € 43,-

16 Arbeitstische in 6 Abmessungen

TP+

Arbeitshöhe 820 mm

10
Jahre
Qualitätsgarantie

TAUROTEC
ARBEITSPLATZSYSTEME



**Traglast
750 kg**

L x T: 1600 x 700 mm
Bestell-Nr. RH 1670-19

€ 579,-

Einbauen:

Korpus immer in Lichtgrau, RAL 7035,
Fronten wahlweise in Lichtgrau
oder in Enzianblau, RAL 5010

Schubladen-Einteilungs-Set,

2 Längsteiler und 6 Querteiler
aus verzinktem Stahlblech

Bestell-Nr. FW 695

€ 43,-

Arbeitstische:

- Tragender Rahmen aus Vierkantrrohr
- Ecksäulen aus Vierkantrrohr 40 x 40 mm
- Kein Montage-Aufwand, fest verschweißte Konstruktion
- Lackierung: Lösungsmittelfreie Pulverbeschichtung
- Standardfarbe RAL 5010
- Tischplatten in 2 Ausführungen
- 6 Tischabmessungen, Arbeitshöhe 820 mm
- Füße mit Boden-Ausgleichsschraube

Zubehör und Sonderausstattungen:

- 4 Lenkrollen 125 mm ø,
davon 2 Lenkrollen mit Feststeller,
Nabe mit Rollenlagern, Bereifung aus hellgrauem,
spurfreiem Polyurethan oder Vollgummi
- verschiedene Schubladen-Schränke
zum Einbau in 6 Tisch-Grundmodelle
- Zusätzliche Ablage-Platten unten
in 2 verschiedenen Ausführungen



25 mm
Plattenstärke

Melaminharz-Beschichtung
auf Spanplatte, Qualität: E1.



25 mm
Plattenstärke

Multiplex-Holzplatte, Oberfläche geölt

Lackierte Oberfläche gegen Mehrpreis:
Bestell-Nr. MPL 01 € 40,-



ab
€ 205,-

Arbeitstisch Grundmodell

Länge x Tiefe mm	Melamin		Multiplex	
	Bestell-Nr.	Preis	Bestell-Nr.	Preis
1200 x 700	RK 1270	205,-	RH 1270	249,-
1200 x 800	RK 1280	219,-	RH 1280	259,-
1600 x 700	RK 1670	229,-	RH 1670	285,-
1600 x 800	RK 1680	239,-	RH 1680	299,-
2000 x 800	RK 2080	259,-	RH 2080	325,-
2000 x 1000	RK 2100	279,-	RH 2100	362,-

Beispiel 1:

ab € **325,-**



Arbeitstisch mit 1 Schublade

Länge × Tiefe mm	Melamin		Multiplex	
	Bestell-Nr.	Preis	Bestell-Nr.	Preis
1200 × 700	RK 1270-10	325,-	RH 1270-10	355,-
1200 × 800	RK 1280-10	332,-	RH 1280-10	362,-
1600 × 700	RK 1670-10	345,-	RH 1670-10	399,-
1600 × 800	RK 1680-10	352,-	RH 1680-10	409,-
2000 × 800	RK 2080-10	378,-	RH 2080-10	435,-
2000 × 1000	RK 2100-10	399,-	RH 2100-10	475,-

Schublade auf Wunsch auch rechts lieferbar

Beispiel 2:

ab € **405,-**



Arbeitstisch mit 1 Schrank (1 × Tür)

Länge × Tiefe mm	Melamin		Multiplex	
	Bestell-Nr.	Preis	Bestell-Nr.	Preis
1200 × 700	RK 1270-15	405,-	RH 1270-15	428,-
1200 × 800	RK 1280-15	409,-	RH 1280-15	438,-
1600 × 700	RK 1670-15	425,-	RH 1670-15	468,-
1600 × 800	RK 1680-15	429,-	RH 1680-15	485,-
2000 × 800	RK 2080-15	449,-	RH 2080-15	505,-
2000 × 1000	RK 2100-15	468,-	RH 2100-15	549,-

Schrank auf Wunsch auch rechts lieferbar

Beispiel 3:

ab € **735,-**



Arbeitstisch mit 2 Schränken (1 × Schublade/Tür, 1 × Tür)

Länge × Tiefe mm	Melamin		Multiplex	
	Bestell-Nr.	Preis	Bestell-Nr.	Preis
1600 × 700	RK 1670-45	735,-	RH 1670-45	785,-
1600 × 800	RK 1680-45	745,-	RH 1680-45	799,-
2000 × 800	RK 2080-45	765,-	RH 2080-45	825,-
2000 × 1000	RK 2100-45	785,-	RH 2100-45	865,-

Beispiel 4:

ab € **799,-**



Arbeitstisch mit 2 Schränken (1 × 4 Schubladen, 1 × Tür)

Länge × Tiefe mm	Melamin		Multiplex	
	Bestell-Nr.	Preis	Bestell-Nr.	Preis
1600 × 700	RK 1670-46	799,-	RH 1670-46	855,-
1600 × 800	RK 1680-46	812,-	RH 1680-46	865,-
2000 × 800	RK 2080-46	835,-	RH 2080-46	889,-
2000 × 1000	RK 2100-46	855,-	RH 2100-46	935,-

16 Standard-Werkbänke in 2 Längen

TP+

Arbeitshöhe 880 / 890 mm



Schubladen-Einteilungs-Set,
2 Längsteiler und 6 Querteiler
aus verzinktem Stahlblech

Bestell-Nr. FW 695
€ 43,-

Traglast
1000 kg

10
Jahre
Qualitätsgarantie

2000 × 700 mm, Multiplex 40 mm
Bestell-Nr. SW 2040-19

€ 682,-

TAUROTEC[®]
ARBEITSPLATZSYSTEME

Technische Pluspunkte:

- viele Kombinationsmöglichkeiten machen diese bewährte Serie so erfolgreich.
- Tragende Konstruktion aus Vierkantrrohr, Füße 50 × 40 × 2 mm, Arbeitshöhe 880/890 mm
- schwere Arbeitsplatten aus Multiplexholz oder Buchenleimholz
- Schubladen-Schränke mit leichtlaufenden Schubladen

Einbauten:

Korpus immer in Lichtgrau, RAL 7035, Fronten wahlweise in Lichtgrau oder in Enzianblau, RAL 5010



40 mm
Multiplexholz
Oberfläche geölt

Mehrpreis für lackierte Oberfläche:
Bestell-Nr. MPL 01 € 40,-



50 mm
Multiplexholz
Oberfläche geölt

Mehrpreis für lackierte Oberfläche:
Bestell-Nr. MPL 01 € 40,-



40 mm
Buchenleimholz

ab € 312,-



Werkbank Grundmodell

Arbeitsplatte Länge Tiefe	Multiplex 40 mm Bestell-Nr.	Multiplex 50 mm Bestell-Nr.	Buchenleimholz 40 mm Bestell-Nr.
1500 mm 700 mm	SW 1540-00 312,-	SW 1550-00 345,-	SWL 1540-00 355,-
2000 mm 700 mm	SW 2040-00 375,-	SW 2050-00 415,-	SWL 2040-00 429,-

Standard-Werkbänke

für Sie zusammengestellt

16
TTP+



€ 425,-



€ 542,-

Arbeitsplatte Länge Tiefe	Multiplex 40 mm Bestell-Nr.	Multiplex 50 mm Bestell-Nr.	Buchenleimholz 40 mm Bestell-Nr.
1500 mm 700 mm	SW 1540-10 425,-	SW 1550-10 459,-	SWL 1540-10 475,-
2000 mm 700 mm	SW 2040-10 485,-	SW 2050-10 529,-	SWL 2040-10 545,-

Arbeitsplatte Länge Tiefe	Multiplex 40 mm Bestell-Nr.	Multiplex 50 mm Bestell-Nr.	Buchenleimholz 40 mm Bestell-Nr.
1500 mm 700 mm	SW 1540-11 542,-	SW 1550-11 579,-	SWL 1540-11 592,-
2000 mm 700 mm	SW 2040-11 599,-	SW 2050-11 645,-	SWL 2040-11 659,-



€ 625,-



€ 815,-

Arbeitsplatte Länge Tiefe	Multiplex 40 mm Bestell-Nr.	Multiplex 50 mm Bestell-Nr.	Buchenleimholz 40 mm Bestell-Nr.
1500 mm 700 mm	SW 1540-19 625,-	SW 1550-19 658,-	SWL 1540-19 675,-
2000 mm 700 mm	SW 2040-19 682,-	SW 2050-19 729,-	SWL 2040-19 745,-

Arbeitsplatte Länge Tiefe	Multiplex 40 mm Bestell-Nr.	Multiplex 50 mm Bestell-Nr.	Buchenleimholz 40 mm Bestell-Nr.
1500 mm 700 mm	SW 1540-45 815,-	SW 1550-45 855,-	SWL 1540-45 865,-
2000 mm 700 mm	SW 2040-45 875,-	SW 2050-45 919,-	SWL 2040-45 935,-



€ 695,-



€ 889,-

Arbeitsplatte Länge Tiefe	Multiplex 40 mm Bestell-Nr.	Multiplex 50 mm Bestell-Nr.	Buchenleimholz 40 mm Bestell-Nr.
1500 mm 700 mm	SW 1540-22 695,-	SW 1550-22 729,-	SWL 1540-22 739,-
2000 mm 700 mm	SW 2040-22 755,-	SW 2050-22 795,-	SWL 2040-22 819,-

Arbeitsplatte Länge Tiefe	Multiplex 40 mm Bestell-Nr.	Multiplex 50 mm Bestell-Nr.	Buchenleimholz 40 mm Bestell-Nr.
1500 mm 700 mm	SW 1540-46 889,-	SW 1550-46 919,-	SWL 1540-46 935,-
2000 mm 700 mm	SW 2040-46 939,-	SW 2050-46 985,-	SWL 2040-46 1 005,-

16 Standard-Werkbänke mit Multiwand-Aufbau

TP+



- Universelles Arbeitsplatz-System
- individuelle Anpassung an alle Erfordernisse
- aufbauend auf Standard-Werkbank mit 1500 oder 2000 mm Länge
- beliebige andere Konfigurationen auf Anfrage möglich!

Loch- und Schlitzplatten-Zubehör ab Seite 418

Komplett-Angebot
wie abgebildet

Bestell-Nr. WTM 1501

€ **2.259,-**

TAUROTEC®
ARBEITSPLATZSYSTEME

Pos.	Multiwand-Modul	für Werkbank-Länge 1500 mm		für Werkbank-Länge 2000 mm	
		Bestell-Nr.	Preis	Bestell-Nr.	Preis
1	Tragsäule links, 1250 mm hoch, inkl. Montagematerial Tragsäule rechts, 1250 mm hoch, inkl. Montagematerial	TMS 12L TMS 12R	76,- 76,-	TMS 12L TMS 12R	76,- 76,-
2 o. Abb.	Lochplatte, zum Einhängen Höhe 302 mm, Breite 1440 / 940 mm Schlitzplatte, zum Einhängen Höhe 302 mm, Breite 1440 / 940 mm	SLP 144 SSP 144	52,- 61,-	SLP 094 SSP 094	36,- 44,-
3	Fachboden, mit Abrollrand Tiefe 220 mm, Breite 1500 / 1000 mm	TMB 152	85,-	TMB 102	76,-
4	Fachboden, mit Abrollrand Tiefe 320 mm, Breite 1500 / 1000 mm	TMB 153	95,-	TMB 103	81,-
5	Energieleiste mit 3 Steckdosen und 1 Schalter Breite 1500 / 1000 mm	TME 153	229,-	TME 103	194,-
6	Rollladenschrank, zum Einhängen 910 × 220 × 820 mm	---	---	TM-RS	568,-
7	Obergestell, zur Montage von Zubehör Breite 1500 / 2000 mm	TMO 15	136,-	TMO 20	199,-
8	Geräteschiene, zur Montage von Zubehör Breite 1500 / 2000 mm	TMG 15	63,-	TMG 20	82,-
9	Arbeitslampe, 2 × 36 W	TM-LA	256,-	TM-LA	256,-
10	Schwenkarm mit Auflageplatte, inkl. Halterung	TM-SA	216,-	TM-SA	216,-
11	Schwenkarm mit Bildschirmplatte, inkl. Halterung	TM-SB	308,-	TM-SB	308,-
12	Federzugbalancer, Auszug 1600 mm für 0,4 - 1,0 kg	TM-FR	108,-	TM-FR	108,-

Multiwand-Aufbauten

für Werkbänke 1500 mm

16
TP+

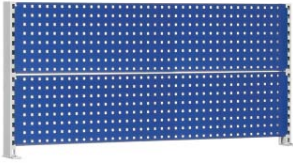

Multiwand-Aufbau, 650 mm hoch

2 Tragsäulen inkl. Befestigungsmaterial
2 Lochplatten H × B: 302 × 1440 mm

Ausführung RAL 7035, Lichtgrau
Bestell-Nr. TM 1265 G € **239,-**

Ausführung RAL 5010, Enzianblau
Bestell-Nr. TM 1265 B € **239,-**

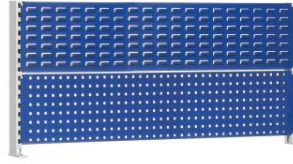

Multiwand-Aufbau, 650 mm hoch

2 Tragsäulen inkl. Befestigungsmaterial
1 Lochplatte H × B: 302 × 1440 mm
1 Schlitzplatte H × B: 302 × 1440 mm

Ausführung RAL 7035, Lichtgrau
Bestell-Nr. TM 1266 G € **249,-**

Ausführung RAL 5010, Enzianblau
Bestell-Nr. TM 1266 B € **249,-**

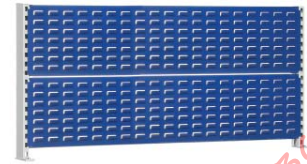

Multiwand-Aufbau, 650 mm hoch

2 Tragsäulen inkl. Befestigungsmaterial
2 Schlitzplatten H × B: 302 × 1440 mm

Ausführung RAL 7035, Lichtgrau
Bestell-Nr. TM 1267 G € **255,-**

Ausführung RAL 5010, Enzianblau
Bestell-Nr. TM 1267 B € **255,-**

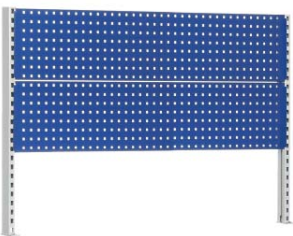

Multiwand-Aufbau, 950 mm hoch

2 Tragsäulen inkl. Befestigungsmaterial
2 Lochplatten H × B: 302 × 1440 mm

Ausführung RAL 7035, Lichtgrau
Bestell-Nr. TM 1295 G € **246,-**

Ausführung RAL 5010, Enzianblau
Bestell-Nr. TM 1295 B € **246,-**



Multiwand-Aufbau, 950 mm hoch

2 Tragsäulen inkl. Befestigungsmaterial
1 Lochplatte H × B: 302 × 1440 mm
1 Schlitzplatte H × B: 302 × 1440 mm

Ausführung RAL 7035, Lichtgrau
Bestell-Nr. TM 1296 G € **252,-**

Ausführung RAL 5010, Enzianblau
Bestell-Nr. TM 1296 B € **252,-**

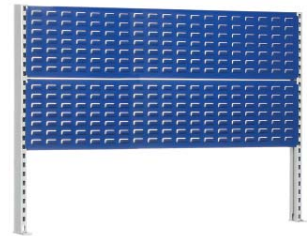

Multiwand-Aufbau, 950 mm hoch

2 Tragsäulen inkl. Befestigungsmaterial
2 Schlitzplatten, H × B: 302 × 1440 mm

Ausführung RAL 7035, Lichtgrau
Bestell-Nr. TM 1297 G € **265,-**

Ausführung RAL 5010, Enzianblau
Bestell-Nr. TM 1297 B € **265,-**

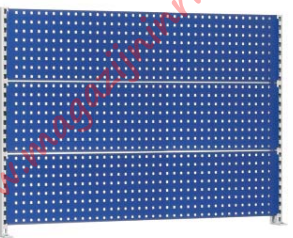

Multiwand-Aufbau, 950 mm hoch

2 Tragsäulen inkl. Befestigungsmaterial
3 Lochplatten H × B: 302 × 1440 mm

Ausführung RAL 7035, Lichtgrau
Bestell-Nr. TM 1395 G € **295,-**

Ausführung RAL 5010, Enzianblau
Bestell-Nr. TM 1395 B € **295,-**

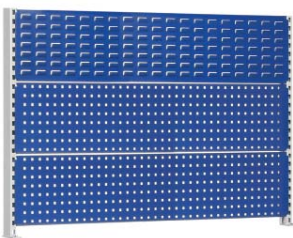

Multiwand-Aufbau, 950 mm hoch

2 Tragsäulen inkl. Befestigungsmaterial
2 Lochplatten H × B: 302 × 1440 mm
1 Schlitzplatte H × B: 302 × 1440 mm

Ausführung RAL 7035, Lichtgrau
Bestell-Nr. TM 1396 G € **305,-**

Ausführung RAL 5010, Enzianblau
Bestell-Nr. TM 1396 B € **305,-**

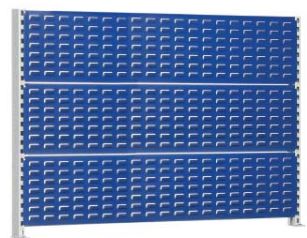

Multiwand-Aufbau, 950 mm hoch

2 Tragsäulen inkl. Befestigungsmaterial
3 Schlitzplatten H × B: 302 × 1440 mm

Ausführung RAL 7035, Lichtgrau
Bestell-Nr. TM 1397 G € **325,-**

Ausführung RAL 5010, Enzianblau
Bestell-Nr. TM 1397 B € **325,-**

16 Workline-Arbeitstische

flexibel und ergonomisch

TP+

bedrunka+hirth



Bestell-Nr. 07.75.95
€ 1.599,-

Workline-Arbeitstische

- höhenverstellbar von 735 - 1100 mm
- Höhenverstellung durch Klemmfeststellung, auf Anfrage auch mit Kurbel oder elektrisch
- Untergestell aus Stahlrohr, 45 × 45 mm
- Traversen aus Aluminium-Profil 40 × 40 mm
- durch Anbau-Module beliebig verlängerbar
- Traglast 200 kg
- Arbeitsplatte 25 mm dick, aus Multiplexholz, auf Anfrage auch aus Span- und MDF-Platten roh oder beschichtet, auch elektrisch leitfähig
- Lackierung: Gestell in RAL 7035, Lichtgrau, Blenden in RAL 5013, Kobaltblau
- umfangreiches Zubehör zur individuellen Anpassung an die jeweiligen Anforderungen

Grundtisch mit Klemmfeststellung

- Arbeitsplatte Multiplexholz 1500 × 750 × 25 mm
- Aufbaugesstell und Stativ mit 2 Steckdosen und Halogen-Leuchte
- Schwenkarm mit Auflageplatte, 600 × 350 mm
- Schwenkarm mit Loch-Schlitzplatte
- Federzugbalancer
- Unterbauschrank mit 1 Auszug



Multiwand-Aufbau für Grundtisch 1500 mm:

- 2 Tragsäulen H 1250 mm, Obergestell, Geräteschiene, Beleuchtung 2 × 36 W, Magnet- und Lochwand H 302 mm, 2 neigbare Fachböden Tiefe 320 mm, (ohne Kleinteilekästen)



Grundtisch mit Klemmfeststellung	Bestell-Nr.	Preis	Multiwand-Aufbau	Bestell-Nr.	Preis
Arbeitsplatte Multiplex 1000 × 750 × 25 mm	07.75.10	379,-	H 1250 mm, mit Magnet- und Lochwand, Beleuchtung und 2 Fachböden	03.900.15.13	746,-
Arbeitsplatte Multiplex 1500 × 750 × 25 mm	07.75.15	435,-			



Anbautisch mit Klemmfeststellung	Bestell-Nr.	Preis	Grundtisch 1500 × 750 mm	Bestell-Nr.	Preis
Arbeitsplatte Multiplex 1000 × 750 × 25 mm	07.10.15	293,-	inkl. Fußstütze mit Riffelgummi-Auflage und Schubladenblock mit 1 Schublade	07.75.25	653,-
Arbeitsplatte Multiplex 1500 × 750 × 25 mm	07.15.15	339,-			



Schubladenblock
mit 1 Schublade 100 mm
B x T: 380 x 400 mm

Höhe	Bestell-Nr.	Preis
140 mm	07.18.01	72,-



Schubladenblock
mit 2 Schubladen 200 mm
B x T: 380 x 400 mm

Höhe	Bestell-Nr.	Preis
500 mm	07.18.02	336,-



Schubladenblock
3 Schubladen 2 x 100, 1 x 200 mm
B x T: 380 x 400 mm

Höhe	Bestell-Nr.	Preis
500 mm	07.18.03	368,-



Schubladenblock
4 Schubladen 4 x 100 mm
B x T: 380 x 400 mm

Höhe	Bestell-Nr.	Preis
500 mm	07.18.04	408,-



Schubladenblock
1 Auszug mit Flaschen- und
Zwischenhalter, 2 Ablagen,
Rahmen für Hängeordner

Höhe	Bestell-Nr.	Preis
500 mm	07.18.00	304,-



PC-Halterung
Montage seitlich am Grundgestell

Bestell-Nr.	Preis
07.00.19	43,-



Fußstütze, schräg
mit Riffelgummimatte
400 x 350 x 20 mm
Ausführung: Grund-/Anbautisch/Maß

Ausführung	Bestell-Nr.	Preis
GT. 1000	07.00.20	124,-
AT. 1000	07.00.21	125,-
GT. 1500	07.00.25	143,-
AT. 1500	07.00.26	145,-



Fußfachboden
Multiplex, 25 mm, Tiefe 350 mm
Ausführung: Grund-/Anbautisch/Maß

Ausführung	Bestell-Nr.	Preis
GT. 1000	07.30.20	104,-
AT. 1000	07.30.21	119,-
GT. 1500	07.30.25	120,-
AT. 1500	07.30.26	122,-



Ablage 3. Ebene
Multiplex, 25 mm,
Höhe 300 mm, Tiefe 260 mm

Ausführung	Bestell-Nr.	Preis
1000 mm	07.25.33	122,-
1500 mm	07.25.35	141,-



Stativ
mit Halogenbeleuchtung, 35 W
und 2 Steckdosen, mit Druckluft-
verteiler gegen Mehrpreis

Ausführung	Bestell-Nr.	Preis
Standard	07.40.06	359,-
MP Luft	07.40.07	55,-

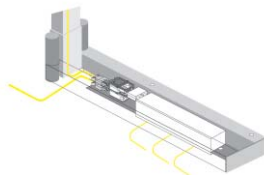

Aufbaugestell
zwingend erforderlich für Stativ und
Schwenkarme, Stromversorgung
und Luftverteilung gegen Mehrpreis

Ausführung	Bestell-Nr.	Preis
Standard	07.40.00	91,-
MP Strom	07.40.01	71,-
MP Luft	07.40.02	55,-

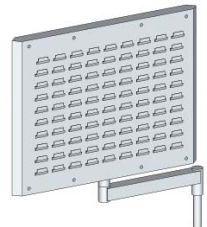

Schwenkarm
mit Loch- und Schlitzplatte
für Haken und Kleinteilekästen,
passendes Zubehör ab Seite 418

Bestell-Nr.	Preis
07.40.15	273,-



Schwenkarm
mit Auflageplatte
Traglast 25 kg

Bestell-Nr.	Preis
07.45.11	110,-



Schwenkarm
mit Bildschirm- und Tastaturhalter
B x T x H: 700 x 300 x 48 mm

Bestell-Nr.	Preis
07.45.20	212,-

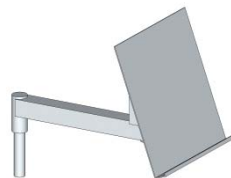

Schwenkarm
mit Dokumentenhalter

Bestell-Nr.	Preis
07.45.20	125,-

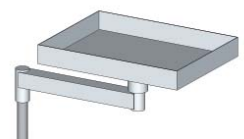

Schwenkarm
mit Wanne
B x T x H: 400 x 300 x 48 mm

Bestell-Nr.	Preis
07.45.16	122,-

16 System-Werkbänke

Arbeitsplätze individuell gestalten

TP+



Multiwand-Aufbau-Set

- 3 Tragsäulen, 950 mm hoch
- 3 Lochplatten, Höhe 302 mm
- 3 Schlitzplatten, Höhe 302 mm
- Komplett-Set, unbestückt
- Lieferung inkl. Montagematerial

Bestell-Nr. TM 2396 B

€ 447,-

System-Werkbank mit 2 Schubladenschränken

- L x T x H: 2000 x 750 x 860 mm

Bestell-Nr. SWB 2046

€ 1.617,-

Komplettangebot

(Multiwand unbestückt)

Bestell-Nr. SWBM 2046

€ 2.058,-

TAUROTEC®
ARBEITSPLATZSYSTEME

Arbeitsplatte aus Multiplexholz mit Systemkomponenten:

Fußgestelle, starr oder höhenverstellbar

- 819 mm hoch oder höhenverstellbar 819 - 1019 mm, beschichtet in RAL 7035, Lichtgrau

kleine Schublade, Traglast 35 kg

- Fronthöhe 145 mm, Schließung Zylinderschloss mit 2 Schlüsseln
- H x B x T: 155 x 490 x 600 mm
- Front in RAL 5010, Enzianblau, Korpus in RAL 7035, Lichtgrau

große Schublade, Traglast 100 kg

- Fronthöhe 150 mm, Schließung Zylinderschloss mit 2 Schlüsseln
- H x B x T: 208 x 555 x 736 mm
- Front in RAL 5010, Enzianblau, Korpus in RAL 7035, Lichtgrau

Schubladenschrank, 4 Schubladen

- Fronthöhen 1 x 100 mm, 3 x 200 mm, Zentralverriegelung
- Einfachauszug 88 %, Traglast jeweils 100 kg
- H x B x T: 819 x 555 x 736 mm
- Front in RAL 5010, Enzianblau, Korpus in RAL 7035, Lichtgrau

Schubladenschrank, 6 Schubladen

- Fronthöhen 5 x 100 mm, 1 x 200 mm, Zentralverriegelung
- Einfachauszug 88 %, Traglast jeweils 100 kg
- H x B x T: 819 x 555 x 736 mm
- Front in RAL 5010, Enzianblau, Korpus in RAL 7035, Lichtgrau

Grundmodell

mit 860 mm Arbeitshöhe



Rollcontainer 1

1 Schublade, 1 Schrankfach
H x B x T: 675 x 490 x 600 mm

Grundmodell

mit verstellbarer Arbeitshöhe
860 - 1060 mm



Rollcontainer 2

4 Schubladen
H x B x T: 675 x 490 x 600 mm

feste Höhe	Grundmodell	mit Container 1	mit Container 2	verstellbar	Grundmodell	mit Container 1	mit Container 2
1500 mm lang	SWB 1500 298,-	SWBC 1511 686,-	SWBC 1540 749,-	1500 mm lang	SWV 1500 327,-	SWVC 1511 715,-	SWVC 1540 782,-
2000 mm lang	SWB 2000 334,-	SWBC 2011 719,-	SWBC 2040 786,-	2000 mm lang	SWV 2000 363,-	SWVC 2011 751,-	SWVC 2040 815,-

System-Werkbänke

variabel und beliebig ausbaufähig

16
TPP+

Ausführung
mit 860 mm
Arbeitshöhe



Ausführung
mit verstellbarer
Arbeitshöhe
860 - 1060 mm



feste Höhe	mit kleiner Schublade	mit großer Schublade	verstellbar	mit kleiner Schublade	mit großer Schublade
1500 mm lang	SWB 1501 406,-	SWB 1502 504,-	1500 mm lang	SWV 1501 435,-	SWV 1502 533,-
2000 mm lang	SWB 2001 442,-	SWB 2002 539,-	2000 mm lang	SWV 2001 471,-	SWV 2002 569,-

Ausführung
mit 860 mm
Arbeitshöhe



Ausführung
mit 860 mm
Arbeitshöhe



Ausführung mit 1 Schrank und 1 Fußgestell mit fester Höhe			Ausführung mit 1 Schrank und 1 Fußgestell mit fester Höhe		
1500 mm lang	Schrank mit 4 Schubladen: 1 × 100 mm, 3 × 200 mm	SWB 1504 854,-	1500 mm lang	Schrank mit 6 Schubladen: 5 × 100 mm, 1 × 200 mm	SWB 1506 1.024,-
2000 mm lang	Schrank mit 4 Schubladen: 1 × 100 mm, 3 × 200 mm	SWB 2004 891,-	2000 mm lang	Schrank mit 6 Schubladen: 5 × 100 mm, 1 × 200 mm	SWB 2006 1.059,-



Ausführung
mit 860 mm
Arbeitshöhe



Ausführung
mit 860 mm
Arbeitshöhe

Ausführung mit 2 Schränken			Ausführung mit 2 Schränken		
2000 mm lang	2 Schränke mit je 4 Schubladen: 1 × 100 mm, 3 × 200 mm	SWB 2044 1.441,-	2000 mm lang	2 Schränke mit je 6 Schubladen: 5 × 100 mm, 1 × 200 mm	SWB 2066 1.786,-

Andere Zusammenstellungen aus nebenstehenden Komponenten sind auf Anfrage lieferbar. Alle System-Werkbänke können zusätzlich mit Multiwand-Aufbauten und dem Multiwand-Zubehör zu individuellen Arbeitsplätzen ausgebaut und beliebig aneinander gereiht werden. Die Lieferung erfolgt zerlegt. Der schnelle Aufbau mittels Schraubmontage ist einfach und problemlos.

16 Schwere Werkbänke mit Rundum-Kantenschutz

TP+

Traglast 1500 kg

Sondermodell zum Sonderpreis
mit 40 mm starker Buchen-Leimholzplatte
Lackierung in RAL 5010

Bestell-Nr. WL 3235 A

€ 659,-

TAUROTEC®
ARBEITSPLATZSYSTEME

Lackierung:
Pulverbeschichtung
RAL 5010, Enzianblau
9 weitere Farben
ohne Mehrpreis



Eckpfosten aus Vierkanthohr
Fußplatte mit Bohrung zur Bodenbefestigung

Zylinderschlösser
mit je 2 Schlüsseln



Abmessungen: Länge × Tiefe × Höhe: 2000 × 700 × 875 mm
Arbeitsplatte: Buchen-Leimholz 40 mm stark
Ausstattung: 1 Schrank, 1 Schublade, 2 Ablageböden

Technische Pluspunkte:

- Die Arbeitsplatten liegen innerhalb eines Winkelstahl-Rahmens. Dadurch entsteht der langjährig bewährte Rundum-Kantenschutz. Auch überstehende Werkstücke können die Arbeitsplatte nicht beschädigen.
- Die hochbelastbare Stahlkonstruktion ist im Verbund verschweißt.
- Eckpfosten aus Vierkanthohr. Die Bodenplatten mit Bohrung zum Verdübeln.
- Frontbleche 2 mm dick, Rück- u. Seitenbleche 1,5 mm dick.
- Alle Schubladen mit Auslaufsperrrollen auf 4 großen Kugellagern. Traglast je Schublade 100 kg.



Wir bieten Ihnen verschiedene Ausführungen an Arbeitsplatten



40 mm
Multiplexholz
Oberfläche geölt

Mehrpreis für lackierte Oberfläche:
Bestell-Nr. MPL 01 € 40,-



50 mm
Multiplexholz
Oberfläche geölt

Mehrpreis für lackierte Oberfläche:
Bestell-Nr. MPL 01 € 40,-



40 mm
Buchenleimholz

Schwere Werkbänke

mit Rundum-Kantenschutz

16
TTP+



Ausführung	40 mm Multiplex	50 mm Multiplex	40 mm Leimholz
Tiefe 700 mm	Höhe 875 mm	Höhe 885 mm	Höhe 875 mm
Länge 1500 mm	WM 1530 485,-	WM 1540 519,-	WL 1540 539,-
Länge 2000 mm	WM 2030 599,-	WM 2040 635,-	WL 2040 675,-

Ausführung	40 mm Multiplex	50 mm Multiplex	40 mm Leimholz
Tiefe 700 mm	Höhe 875 mm	Höhe 885 mm	Höhe 875 mm
Länge 1500 mm	WM 1531 579,-	WM 1541 625,-	WL 1541 635,-
Länge 2000 mm	WM 2031 659,-	WM 2041 705,-	WL 2041 735,-



Ausführung	40 mm Multiplex	50 mm Multiplex	40 mm Leimholz
Tiefe 700 mm	Höhe 875 mm	Höhe 885 mm	Höhe 875 mm
Länge 1500 mm	WM 1532 579,-	WM 1542 635,-	WL 1542 665,-
Länge 2000 mm	WM 2032 665,-	WM 2042 745,-	WL 2042 765,-

Ausführung	40 mm Multiplex	50 mm Multiplex	40 mm Leimholz
Tiefe 700 mm	Höhe 875 mm	Höhe 885 mm	Höhe 875 mm
Länge 1500 mm	WM 15132 639,-	WM 15142 675,-	WL 15142 699,-
Länge 2000 mm	WM 20132 745,-	WM 20142 795,-	WL 20142 809,-



10
Jahre
Qualitätsgarantie

TAUROTEC®
ARBEITSPLATZSYSTEME



Ausführung	40 mm Multiplex	50 mm Multiplex	40 mm Leimholz
Tiefe 700 mm	Höhe 875 mm	Höhe 885 mm	Höhe 875 mm
Länge 1500 mm	WM 1533 669,-	WM 1543 715,-	WL 1543 735,-
Länge 2000 mm	WM 2033 765,-	WM 2043 815,-	WL 2043 835,-

Ausführung	40 mm Multiplex	50 mm Multiplex	40 mm Leimholz
Tiefe 700 mm	Höhe 875 mm	Höhe 885 mm	Höhe 875 mm
Länge 1500 mm	WM 15133 715,-	WM 15143 749,-	WL 15143 769,-
Länge 2000 mm	WM 20133 815,-	WM 20143 869,-	WL 20143 895,-

16 Schwere Werkbänke

1,5- und 2 m Länge

TP+



Ausführung	40 mm Multiplex	50 mm Multiplex	40 mm Leimholz
Tiefe 700 mm	Höhe 875 mm	Höhe 885 mm	Höhe 875 mm
Länge 1500 mm	WM 3135 675,-	WM 3145 725,-	WL 3145 749,-
Länge 2000 mm	WM 3235 755,-	WM 3245 825,-	WL 3245 849,-

Ausführung	40 mm Multiplex	50 mm Multiplex	40 mm Leimholz
Tiefe 700 mm	Höhe 875 mm	Höhe 885 mm	Höhe 875 mm
Länge 1500 mm	WM 1135 905,-	WM 1145 939,-	WL 1145 959,-
Länge 2000 mm	WM 1235 1.035,-	WM 1245 1.065,-	WL 1245 1.095,-



Ausführung	40 mm Multiplex	50 mm Multiplex	40 mm Leimholz
Tiefe 700 mm	Höhe 875 mm	Höhe 885 mm	Höhe 875 mm
Länge 1500 mm	WM 6135 755,-	WM 6145 829,-	WL 6145 849,-
Länge 2000 mm	WM 6235 939,-	WM 6245 975,-	WL 6245 1.005,-

Ausführung	40 mm Multiplex	50 mm Multiplex	40 mm Leimholz
Tiefe 700 mm	Höhe 875 mm	Höhe 885 mm	Höhe 875 mm
Länge 2000 mm	WM 35235 915,-	WM 35245 959,-	WL 35245 985,-



10 Jahre
Qualitätsgarantie

TAUROTEC
ARBEITSPLATZSYSTEME

Ausführung	40 mm Multiplex	50 mm Multiplex	40 mm Leimholz
Tiefe 700 mm	Höhe 875 mm	Höhe 885 mm	Höhe 875 mm
Länge 2000 mm	WM 36235 1.149,-	WM 36245 1.195,-	WL 36245 1.225,-

Ausführung	40 mm Multiplex	50 mm Multiplex	40 mm Leimholz
Tiefe 700 mm	Höhe 875 mm	Höhe 885 mm	Höhe 875 mm
Länge 2000 mm	WM 37235 1.255,-	WM 37245 1.305,-	WL 37245 1.329,-



Beispiel 1 ausgestattet mit:

2 × 1 Schublade und 2 × 2 offenen Ablagen

Arbeitsplatte:	Bestell-	Gesamt-	
Ausführ.	Stärke	Nr.	Preis
Multiplex	40 mm	RM 29035	1.159,-
Multiplex	50 mm	RM 29045	1.255,-
Leimholz	40 mm	RL 29045	1.275,-



Beispiel 2 ausgestattet mit:

2 × 3 Schubladen und 2 × 2 offenen Ablagen

Arbeitsplatte:	Bestell-	Gesamt-	
Ausführ.	Stärke	Nr.	Preis
Multiplex	40 mm	RM 29135	1.445,-
Multiplex	50 mm	RM 29145	1.505,-
Leimholz	40 mm	RL 29145	1.589,-



Beispiel 3 ausgestattet mit: 2 × 1 Schublade,

2 × 1 Schrank und 2 × 2 offenen Ablagen

Arbeitsplatte:	Bestell-	Gesamt-	
Ausführ.	Stärke	Nr.	Preis
Multiplex	40 mm	RM 34035	1.429,-
Multiplex	50 mm	RM 34045	1.545,-
Leimholz	40 mm	RL 34045	1.595,-



Beispiel 4 ausgestattet mit:

2 × 2 Schubladen und 2 × 2 offenen Ablagen

Arbeitsplatte:	Bestell-	Gesamt-	
Ausführ.	Stärke	Nr.	Preis
Multiplex	40 mm	RM 39035	1.499,-
Multiplex	50 mm	RM 39045	1.595,-
Leimholz	40 mm	RL 39045	1.635,-



Beispiel 5 ausgestattet mit:

2 × 4 Schubladen und 2 × 1 Schrankfach

Arbeitsplatte:	Bestell-	Gesamt-	
Ausführ.	Stärke	Nr.	Preis
Multiplex	40 mm	RM 39135	2.059,-
Multiplex	50 mm	RM 39145	2.129,-
Leimholz	40 mm	RL 39145	2.185,-