

» Kragarmregale

– für alles was lang, schwer und sperrig ist

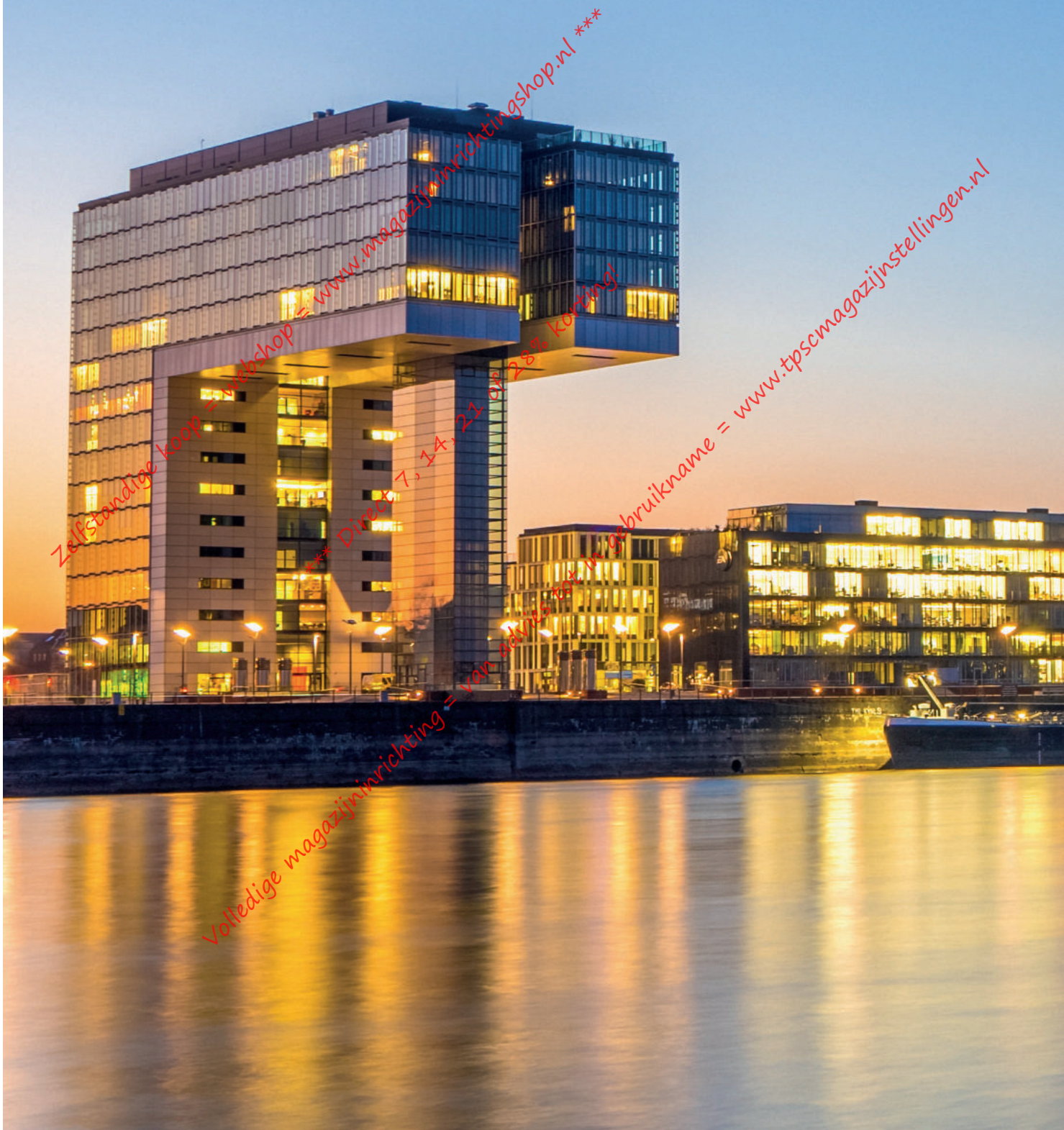

Zelfstandige koop = webshop = www.magazijnrichtingshop.nl ***
*** Direct 7, 14, 21 of 28% korting
Volledige magazijninrichting = van advies tot in gebruikname = www.tpsemagazijnstellingen.nl

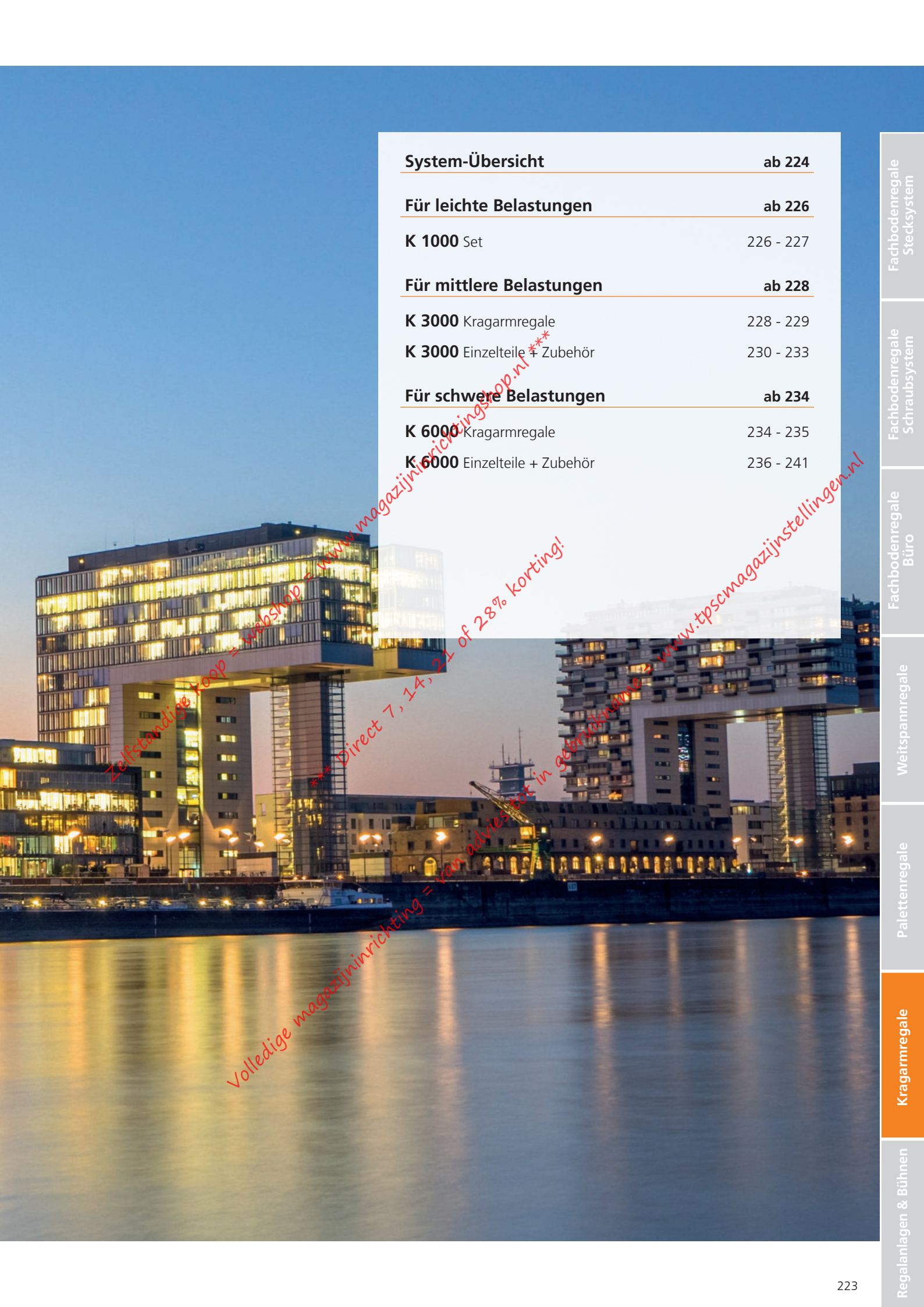

System-Übersicht **ab 224**

Für leichte Belastungen **ab 226**

K 1000 Set 226 - 227

Für mittlere Belastungen **ab 228**

K 3000 Kragarmregale 228 - 229

K 3000 Einzelteile + Zubehör 230 - 233

Für schwere Belastungen **ab 234**

K 6000 Kragarmregale 234 - 235

K 6000 Einzelteile + Zubehör 236 - 241

Zelfstandige koop = webshop = www.magazijnrichtingshop.nl ***
*** Direct 7, 14, 21 of 28% korting!
Volledige magazijninrichting = van advies tot in gebruikname, www.tpscmagazijnstellingen.nl

Fachbodenregale
Stecksysteem

Fachbodenregale
Schraubsystem

Fachbodenregale
Büro

Weitspannregale

Palettenregale

Kragarmregale

Regalanlagen & Bühnen

» Kragarmregale

belastbar, vielseitig, flexibel

- ideal für lange und sperrige Lagergüter wie Rohre, Stangen oder Platten
- besonders belastbare Ständer und Profile aus warmgeformten LPE-Profilen
- beliebig lange Regalzeilen, ein- oder beidseitig nutzbar
- individuelle Lösungen für unterschiedlichste Lagermaterialien

» Kragarme und Ständerprofile

passend für alle Lagerbedürfnisse

Ein Kragarmregal wird individuell an das Lagergut angepasst. Zur Auswahl stehen 3 unterschiedliche Systeme, die sich in der Belastbarkeit unterscheiden.

Beim **K 1000** sind die Kragarme bereits an den Ständerprofilen angeschweißt und bieten dadurch einen unkomplizierten und schnellen Aufbau.

Bei den Systemen **K 3000** und **K 6000** können Sie die Kragarme sowie die Ständerprofile wählen und somit eine optimale Anpassung an Ihre Lagerware und Räumlichkeiten vornehmen. Die Kragarme lassen sich individuell in der Höhe verstellen, so dass sich das Kragarmregal auch im Nachhinein an Ihr Lagergut anpassen lässt.



*Zelfstandige koop = webshop = www.magazijninrichtingshop.nl *** Direct 7, 14, 21 of 28% korting!*

Volledige magazijninrichting = van.aalles.toe.in.gebruikname = www.tpsemagazijnstellingen.nl

» 3 Systeme

für alle Anforderungen

K 1000

Komplettsset für leichte Güter

- Belastbarkeit pro Arm 200 kg
- besonders schnelle Montage durch angeschweißte Kragarme
- RAL 5010 enzianblau
- sofort ab Lager lieferbar

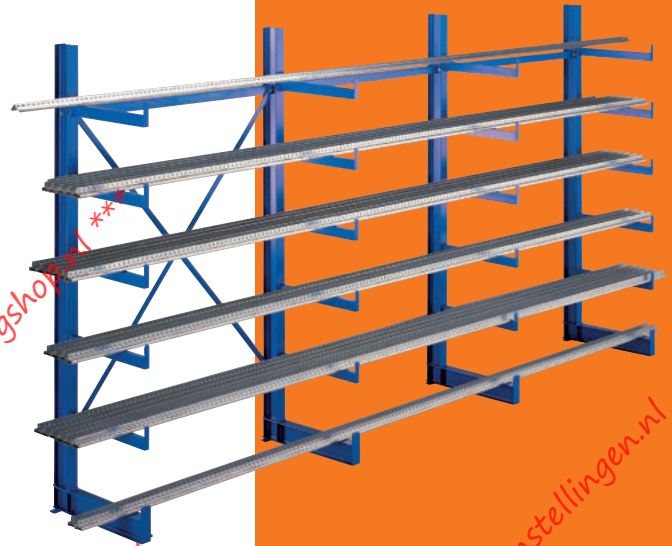

Fachbodenregale
Stecksystem

Fachbodenregale
Schraubsystem

Fachbodenregale
Büro

K 3000

Für leichte und mittelschwere Güter

- Belastbarkeit pro Arm bis zu 1.125 kg
- für eine optimale Flächen- und Raumnutzung passt sich das K 3000 den kundenspezifischen Anforderungen an
- Kragarme von 400 bis 800 mm Länge
- Ständerprofile von IPE 120 bis IPE 160
- Sonderfarben und -größen möglich



Weitspannregale

Palettenregale

K 6000

Für schwere Güter

- Belastbarkeit pro Arm bis zu 3.900 kg
- das K 6000 Kragarmregal passt sich flexibel an Ihre Raum- und Lagerbedürfnisse an
- Kragarme von 750 mm bis 2.000 mm Länge
- Ständerprofile von IPE 180 bis IPE 330
- Sonderfarben und -größen möglich



Kragarmregale

Regalanlagen & Bühnen

Zelfstandig koop webshop = www.magazijninrichtingshop.nl
 Direct 7, 14, 21 of 28% korting!
 Volledig magazijninrichting = van advies tot in gebruikname = www.tpsemagazijnstellingen.nl

» K 1000 Kragarmregale

einseitig oder doppelseitig · für leichte Belastungen

Eigenschaften

- angeschweißte Kragarme mit Abrollsicherung
- Belastung pro Kragarm maximal 200 kg
- Lichte Höhe zwischen den Kragarmen 280 mm
- Höhe: 2.000 mm
Armtiefe: 500 mm
Breite: 1.250 mm
- stabile Bodenverankerung durch mitgelieferte Schraubanker
- RAL 5010 enzianblau

Nutzen

- optimale Lagerung von Profilen, Stäben und Rohren
- wahlweise ein- oder doppelseitig nutzbar
- einfacher und schneller Aufbau durch angeschweißte Kragarme
- sofort ab Lager lieferbar



Fachbodenregale
Stecksystern

Fachbodenregale
Schraubsystem

Fachbodenregale
Büro

Weitspannregale

Palettenregale

Kragarmregale

Regalanlagen & Bühnen

Selbständige Koop = webshop = www.magazijninrichtingshop.nl ***
 *** Direct 7, 14, 21 of 28% korting!
 Volledige magazijninrichting = van advies tot in gebruikname = www.tpscmagazijnstellingen.nl

Planung

Notwendige Faktoren für die Planung:
 Die angegebenen Traglasten gelten für gleichmäßig verteilte Lasten je Kragarm.
 Die Kragarmregale sind in jedem 5. Feld mit einer Kreuzstrebe auszusteißen.

Sicherheit

Zur Gewährleistung der Standsicherheit von Kragarmregalen ist eine Bodenverdübelung erforderlich.
 Pro Ständer sind deshalb 2 Schraubanker und 2 Halteplatten im Lieferumfang enthalten.

Aufbaumaße

Der seitliche Überstand des Lagergutes darf max. das halbe Achsmaß betragen.

Höhe:	2.000 mm
Breite pro Feld:	1.250 mm
Regaltiefe einseitig:	600 mm
Regaltiefe doppelseitig:	1.100 mm

Alle Preise ohne Bestückung. Die Tabellen zeigen Bestellbeispiele. Weitere Abmessungen und Ausführungen auf Anfrage.

K 1000 Kragarmregale

einseitig

Grundregal, bestehend aus:

- 2 einseitige Ständer mit je 5 angeschweißten Kragarmen
- 1 Kreuzstrebe zur Aussteifung
- 2 Horizontalverbinder
- 4 Schraubanker und 2 Halteplatten zur Bodenverankerung

Anbauregal wie Grundregal:

- jedoch nur 1 Ständer
- ohne Kreuzstrebe



Regaltiefe:
Armteufe 500 mm
+ IPE 100 mm

K1000 Set einseitig						
Breite mm	Anzahl Felder	Anzahl Ständer	Tragkraft je Arm / kg	Tragkraft gesamt einschl. Fußebene kg	Art.-Nr.	Preis
1.250	1	2	200	2.400	14480	438,23 €
2.500	2	3	200	3.600	14485	668,04 €
3.750	3	4	200	4.800	14486	897,85 €
5.000	4	5	200	6.000	14487	1.127,66 €
6.250	5	6	200	7.200	14488	1.357,47 €
zusätzliches Anbaufeld						
1.250	1	1	200	1.200	14481	229,81 €
zusätzliches Kreuzstreben-Set					19473-K	32,55 €

K 1000 Kragarmregale

doppelseitig

Grundregal, bestehend aus:

- 2 beidseitige Ständer mit je 10 angeschweißten Kragarmen
- 1 Kreuzstrebe zur Aussteifung
- 2 Horizontalverbinder
- 4 Schraubanker und 2 Halteplatten zur Bodenverankerung

Anbauregal wie Grundregal:

- jedoch nur 1 Ständer
- ohne Kreuzstrebe

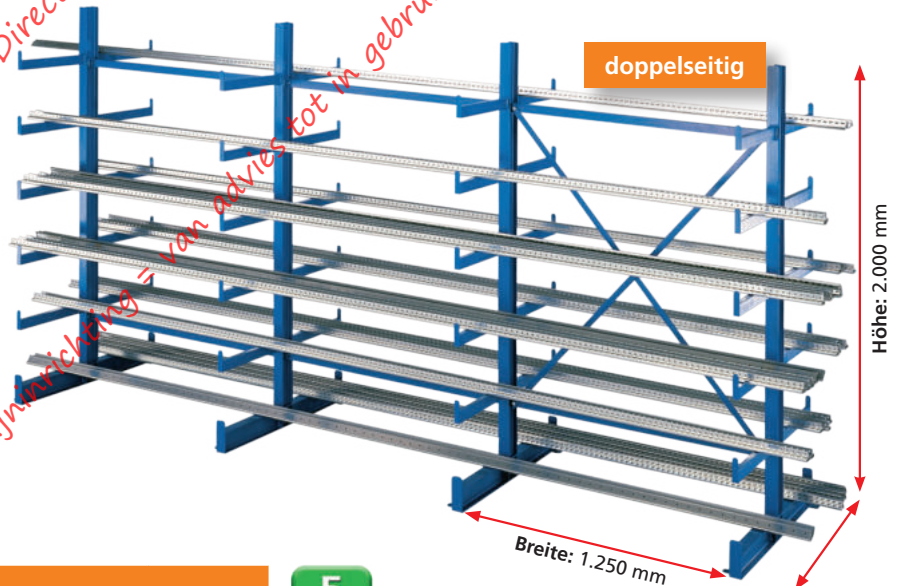

Regaltiefe:
Armteufe 2 x 500 mm
+ IPE 100 mm

K1000 Set doppelseitig						
Breite mm	Anzahl Felder	Anzahl Ständer	Tragkraft je Arm / kg	Tragkraft gesamt einschl. Fußebene pro Seite / kg	Art.-Nr.	Preis
1.250	1	2	200	2.400	14490	600,09 €
2.500	2	3	200	3.600	14495	910,82 €
3.750	3	4	200	4.800	14496	1.221,56 €
5.000	4	5	200	6.000	14497	1.532,30 €
6.250	5	6	200	7.200	14498	1.843,04 €
zusätzliches Anbaufeld						
1.250	1	1	200	1.200	14491	310,74 €
zusätzliches Kreuzstreben-Set					19473-K	32,55 €

» K 3000 Kragarmregale

einseitig / doppelseitig · IPE 120 - 160 für mittlere Belastungen



weitere Farben auf Anfrage

Tiefen:
400 mm
500 mm
600 mm
800 mm

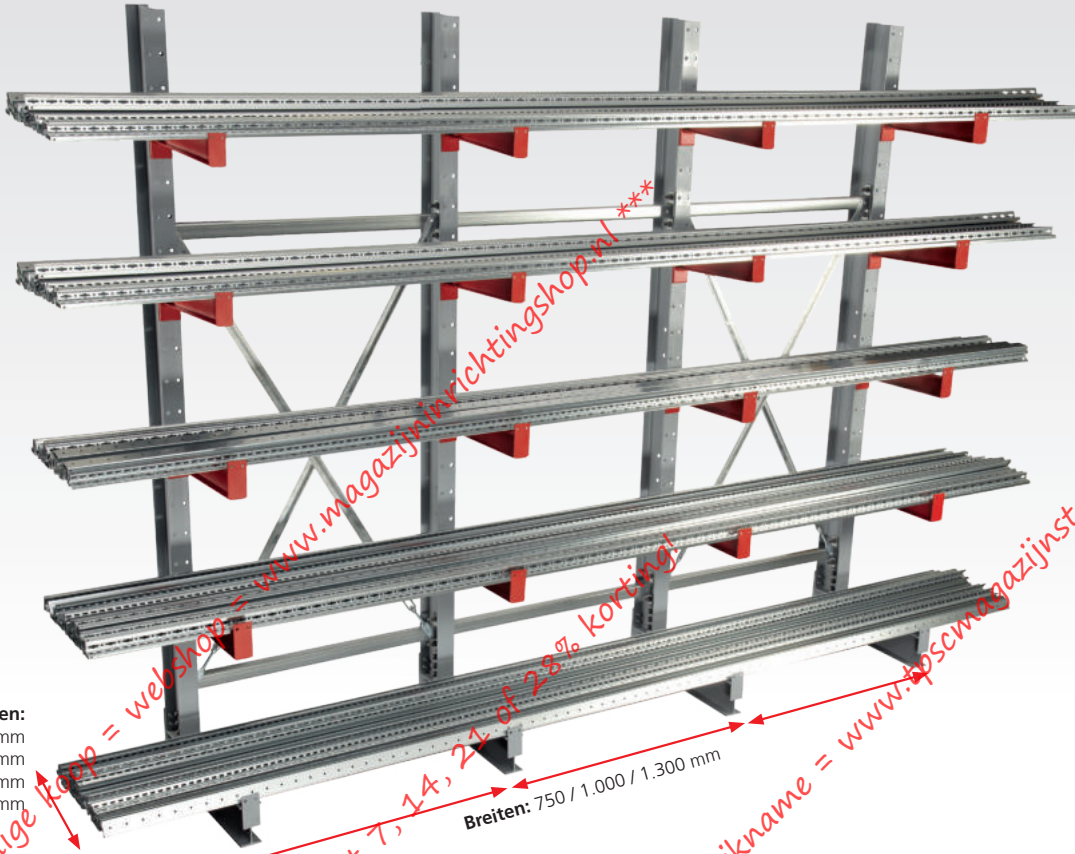

Höhen:
2.000 mm
2.500 mm
3.000 mm
3.500 mm

weitere Höhen auf Anfrage

Breiten: 750 / 1.000 / 1.300 mm

Eigenschaften

- zur stehenden, liegenden oder hängenden Aufbewahrung von Rohren, Profilen und anderen sperrigen Materialien
- Kragarme im Raster von 100 mm in der Höhe verstellbar
- beliebig lange Regalzeilen, ein- oder doppelseitig nutzbar

- Abrollsicherung zur sicheren Lagerung wahlweise angeschweißt oder gesteckt
- Sondermaße und höhere Belastungen auf Anfrage
- optimierte Belastungswerte durch Verschrauben von Fuß und Ständer
- Lieferung der Kragarmständer unmontiert

Nutzen

- kundenspezifische Fertigung für eine optimale Anpassung an das Lagergut und die räumlichen Gegebenheiten
- hohe Flexibilität bei der Bestückung

Planung

Notwendige Faktoren für die Planung:

- Armlast bzw. Ebenenlast (ohne Fußebene)
 - Ständerlast, errechnet über die Anzahl der Lagerebenen (ohne Fußebene)
 - Achsabstand anhand des Lagergutes
- Innerhalb der ersten 5 Felder müssen 2 Felder mit Kreuzstreben ausgestattet werden. Danach das 6. Feld, anschließend jedes weitere 5. Feld.

Sicherheit

Zur Gewährleistung der Standsicherheit von Kragarmregalen ist eine Bodenverdübelung erforderlich.

Pro Ständer sind im Lieferumfang enthalten:

- 2 Schwerlastanker
- 1 Unterlegplatte 2 mm
- 1 Unterlegplatte 3 mm

Aufbaumaße

Der seitliche Überstand des Lagergutes darf max. das halbe Achsmaß betragen.

Ständerhöhen:

- IPE 120 = - 10 mm
- IPE 140 = + 10 mm
- IPE 160 = + 40 mm

Fachbodenregale Stecksystem
 Fachbodenregale Schraubsystem
 Fachbodenregale Büro
 Weitspannregale
 Palettenregale
 Kragarmregale
 Regalanlagen & Bühnen

K 3000 Komplettregale

einseitig

- 4 Kragarme und 1 Fußebene pro Ständer (= 5 Lagerebenen)
- inklusive Horizontalverbinder, Kreuzstrebe und Dübel
- Ausführung Ständer IPE 120 RAL 7001 silbergrau
- Ausführung Kragarme IPE 80 RAL 3000 feuerrot
- Kragarme mit angeschweißter Abrollsicherung (Höhe 37 mm)
- Planungshinweis: Höhe -10 mm



K 3000 einseitig

Regalhöhe mm	Regalbreite mm	Nutztiefe mm	Anzahl Felder	Anzahl Ständer	Tragkraft je Arm / kg	Tragkraft gesamt inkl. Fußebene / kg	Art.-Nr.	Preis
2.500	1.300	400	1	2	530 kg	5.300 kg	27700 □	822,48 €
2.500	1.300	500	1	2	445 kg	4.450 kg	27701 □	857,17 €
2.500	1.300	600	1	2	360 kg	3.600 kg	27702 □	891,72 €
2.500	2.600	400	2	3	530 kg	7.950 kg	27703 □	1.300,42 €
2.500	2.600	500	2	3	445 kg	6.675 kg	27704 □	1.352,46 €
2.500	2.600	600	2	3	360 kg	5.400 kg	27705 □	1.404,29 €
2.500	3.900	400	3	4	530 kg	10.600 kg	27706 □	1.737,06 €
2.500	3.900	500	3	4	445 kg	8.900 kg	27707 □	1.806,45 €
2.500	3.900	600	3	4	360 kg	7.200 kg	27708 □	1.875,55 €
2.500	5.200	400	4	5	530 kg	13.250 kg	27709 □	2.173,71 €
2.500	5.200	500	4	5	445 kg	11.125 kg	27710 □	2.260,45 €
2.500	5.200	600	4	5	360 kg	9.000 kg	27711 □	2.346,82 €
2.500	6.500	400	5	6	530 kg	15.900 kg	27712 □	2.610,35 €
2.500	6.500	500	5	6	445 kg	13.350 kg	27713 □	2.714,44 €
2.500	6.500	600	5	6	360 kg	10.800 kg	27714 □	2.818,09 €

K 3000 Komplettregale

doppelseitig

- 8 Kragarme und 2 Fußebenen pro Ständer (= 10 Lagerebenen)
- inklusive Horizontalverbinder, Kreuzstrebe und Dübel
- Ausführung Ständer IPE 120 RAL 7001 silbergrau
- Ausführung Kragarme IPE 80 RAL 3000 feuerrot
- Kragarme mit angeschweißter Abrollsicherung (Höhe 37 mm)
- Planungshinweis: Höhe -10 mm

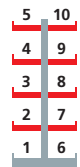

K 3000 doppelseitig

Regalhöhe mm	Regalbreite mm	Nutztiefe mm	Anzahl Felder	Anzahl Ständer	Tragkraft je Arm / kg	Tragkraft gesamt inkl. Fußebene / kg	Art.-Nr.	Preis
2.500	1.300	2 x 400	1	2	530 kg	10.600 kg	27715 □	1.228,50 €
2.500	1.300	2 x 500	1	2	445 kg	8.900 kg	27716 □	1.295,01 €
2.500	1.300	2 x 600	1	2	360 kg	7.200 kg	27717 □	1.361,58 €
2.500	2.600	2 x 400	2	3	530 kg	15.900 kg	27718 □	1.909,46 €
2.500	2.600	2 x 500	2	3	445 kg	13.350 kg	27719 □	2.009,21 €
2.500	2.600	2 x 600	2	3	360 kg	10.800 kg	27720 □	2.109,08 €
2.500	3.900	2 x 400	3	4	530 kg	21.200 kg	27721 □	2.549,11 €
2.500	3.900	2 x 500	3	4	445 kg	17.800 kg	27722 □	2.682,12 €
2.500	3.900	2 x 600	3	4	360 kg	14.400 kg	27723 □	2.815,28 €
2.500	5.200	2 x 400	4	5	530 kg	26.500 kg	27724 □	3.188,77 €
2.500	5.200	2 x 500	4	5	445 kg	22.250 kg	27725 □	3.355,04 €
2.500	5.200	2 x 600	4	5	360 kg	18.000 kg	27726 □	3.521,48 €
2.500	6.500	2 x 400	5	6	530 kg	31.800 kg	27727 □	3.828,43 €
2.500	6.500	2 x 500	5	6	445 kg	26.700 kg	27728 □	4.027,95 €
2.500	6.500	2 x 600	5	6	360 kg	21.600 kg	27729 □	4.227,68 €

Alle Preise ohne Bestückung. Die Tabellen zeigen Bestellbeispiele. Weitere Abmessungen und Ausführungen auf Anfrage.

□ 5-6 Wochen versandfertig

Fachbodenregale Stecksystem
 Fachbodenregale Schraubsystem
 Fachbodenregale Büro
 Weitspannregale
 Palettenregale
 Kragarmregale
 Regalanlagen & Bühnen

Zubehör

K 3000 im Überblick

Systemkomponenten und Einzelteile

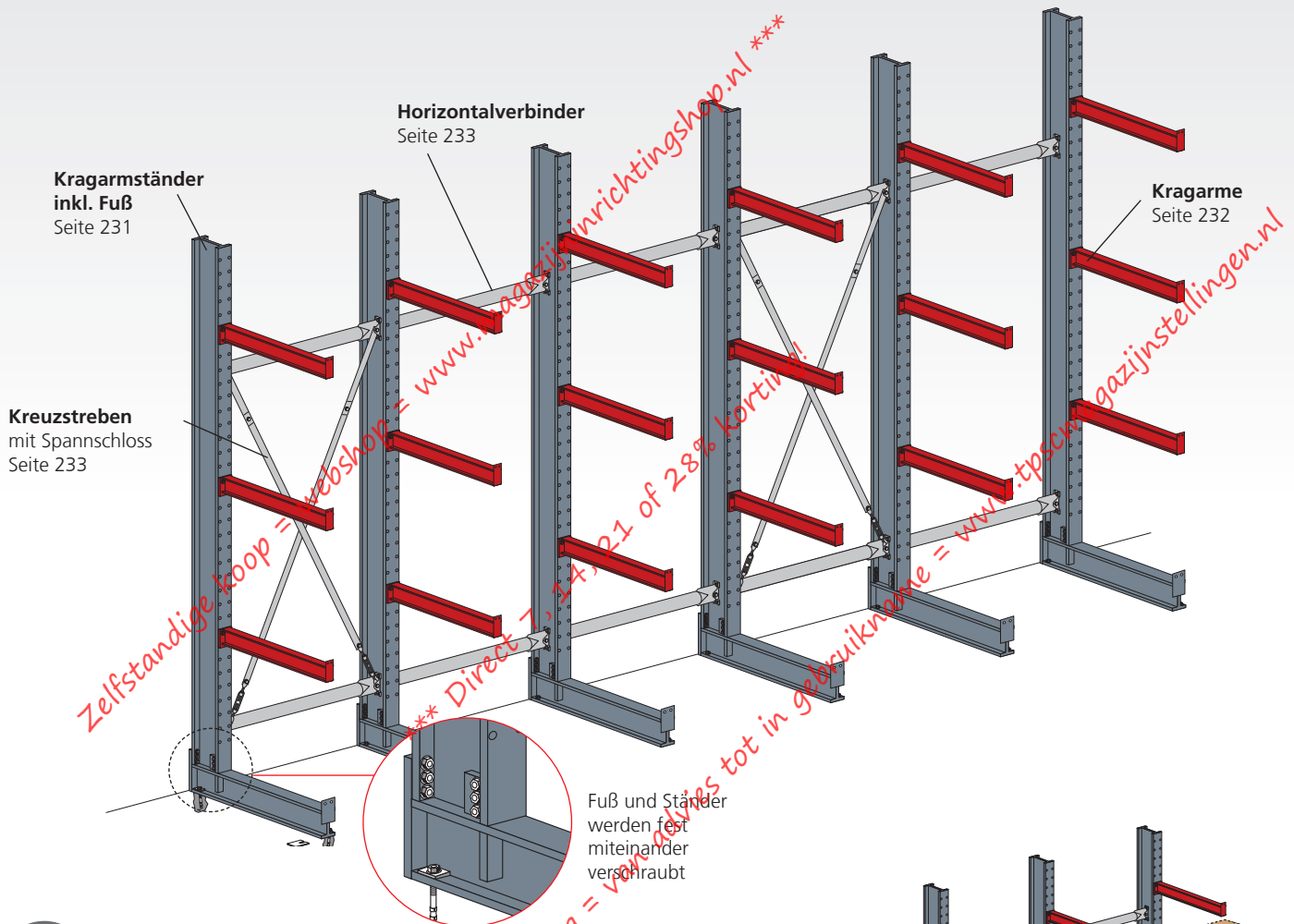

Ermittlung der Systemkomponenten

1. Ermitteln Sie den Achsabstand unter Berücksichtigung der Durchbiegung und Länge Ihres Lagerguts.
2. Somit erhalten Sie die Anzahl der benötigten Ständer.
3. Die Fachhöhen ermitteln Sie anhand des Lagerguts (daraus ergibt sich die Armanzahl je Ständer).
4. Die Armtraglast ergibt sich aus dem Gewicht des einzulagernden Gutes (**in einer Fachebene**) geteilt durch die Anzahl der Arme.
5. Aus der Summe der Armtraglasten ergibt sich die benötigte Ständerbelastung und somit der Ständertyp.
6. Innerhalb der ersten 5 Felder müssen 2 Felder mit Kreuzstreben ausgestattet werden. Danach das 6. Feld, anschließend jedes weitere 5. Feld.
7. Für jedes Regalfeld bis zu einer Höhe von 5.000 mm werden 2 Horizontalverbinder benötigt.

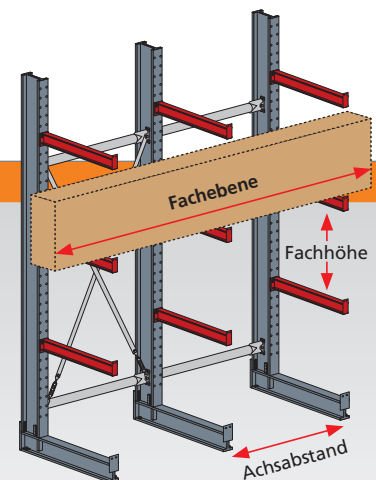

Kragarmständer

einseitig

- zur Anbringung von Kragarmen
- RAL 7001 silbergrau

K 3000 Ständer einseitig · IPE 120 / 140 / 160											
	IPE-Profil		120			140			160		
	Planungsmaße		Höhe - 10 mm			Höhe + 10 mm			Höhe + 40 mm		
	Höhe mm	Fußlänge mm	Belastbarkeit kg	Art.-Nr.	Preis	Belastbarkeit kg	Art.-Nr.	Preis	Belastbarkeit kg	Art.-Nr.	Preis
2.000	400	2.675 kg	27500 □	184,91 €	3.700 kg	27516 □	226,28 €	4.950 kg	27532 □	271,14 €	
		2.650 kg	27501 □	209,65 €	3.675 kg	27517 □	256,35 €	4.900 kg	27533 □	307,78 €	
		2.250 kg	27502 □	234,46 €	3.625 kg	27518 □	286,40 €	4.900 kg	27534 □	344,39 €	
		1.925 kg	27503 □	259,28 €	3.175 kg	27519 □	316,48 €	4.850 kg	27535 □	381,00 €	
2.000	500	2.250 kg	27504 □	190,79 €	3.200 kg	27520 □	233,20 €	4.325 kg	27536 □	279,44 €	
		2.225 kg	27505 □	215,60 €	3.175 kg	27521 □	263,28 €	4.300 kg	27537 □	316,04 €	
		1.850 kg	27506 □	240,38 €	3.075 kg	27522 □	293,36 €	4.275 kg	27538 □	352,65 €	
		1.600 kg	27507 □	265,19 €	2.625 kg	27523 □	323,44 €	4.100 kg	27539 □	389,29 €	
2.000	600	1.900 kg	27508 □	196,70 €	2.700 kg	27524 □	240,20 €	3.825 kg	27540 □	287,70 €	
		1.875 kg	27509 □	221,48 €	2.675 kg	27525 □	270,28 €	3.800 kg	27541 □	324,30 €	
		1.575 kg	27510 □	246,29 €	2.600 kg	27526 □	300,35 €	3.800 kg	27542 □	360,94 €	
		1.350 kg	27511 □	271,07 €	2.250 kg	27527 □	330,43 €	3.500 kg	27543 □	397,55 €	
2.000	800	1.425 kg	27512 □	208,53 €	2.025 kg	27528 □	254,12 €	2.925 kg	27544 □	304,21 €	
		1.400 kg	27513 □	233,31 €	2.000 kg	27529 □	284,16 €	2.900 kg	27545 □	340,86 €	
		1.200 kg	27514 □	258,09 €	2.000 kg	27530 □	314,24 €	2.900 kg	27546 □	377,46 €	
		1.025 kg	27515 □	282,90 €	1.700 kg	27531 □	344,32 €	2.700 kg	27547 □	414,07 €	

Kragarmständer

doppelseitig

- zur Anbringung von Kragarmen
- RAL 7001 silbergrau

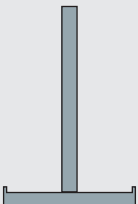
K 3000 Ständer doppelseitig · IPE 120 / 140 / 160											
	IPE-Profil		120			140			160		
	Planungsmaße		Höhe - 10 mm			Höhe + 10 mm			Höhe + 40 mm		
	Höhe mm	Fußlänge mm	Belastbarkeit kg/Seite	Art.-Nr.	Preis	Belastbarkeit kg/Seite	Art.-Nr.	Preis	Belastbarkeit kg/Seite	Art.-Nr.	Preis
2.000	2 x 400	2.675 kg	27548 □	252,39 €	3.700 kg	27564 □	304,32 €	4.950 kg	27580 □	365,81 €	
		2.650 kg	27549 □	277,78 €	3.675 kg	27565 □	334,98 €	4.900 kg	27581 □	402,96 €	
		2.250 kg	27550 □	303,13 €	3.625 kg	27566 □	365,63 €	4.900 kg	27582 □	440,18 €	
		1.925 kg	27551 □	328,52 €	3.175 kg	27567 □	396,25 €	4.850 kg	27583 □	477,33 €	
2.000	2 x 500	2.250 kg	27552 □	262,88 €	3.200 kg	27568 □	317,12 €	4.325 kg	27584 □	381,39 €	
		2.225 kg	27553 □	288,24 €	3.175 kg	27569 □	347,78 €	4.300 kg	27585 □	418,58 €	
		1.850 kg	27554 □	313,63 €	3.075 kg	27570 □	378,40 €	4.275 kg	27586 □	455,76 €	
		1.600 kg	27555 □	338,98 €	2.625 kg	27571 □	409,06 €	4.100 kg	27587 □	492,94 €	
2.000	2 x 600	1.900 kg	27556 □	273,38 €	2.700 kg	27572 □	329,93 €	3.825 kg	27588 □	396,97 €	
		1.875 kg	27557 □	298,73 €	2.675 kg	27573 □	360,55 €	3.800 kg	27589 □	434,16 €	
		1.575 kg	27558 □	324,09 €	2.600 kg	27574 □	391,20 €	3.800 kg	27590 □	471,34 €	
		1.350 kg	27559 □	349,48 €	2.250 kg	27575 □	421,82 €	3.500 kg	27591 □	508,56 €	
2.000	2 x 800	1.425 kg	27560 □	294,33 €	2.025 kg	27576 □	355,50 €	2.925 kg	27592 □	428,17 €	
		1.400 kg	27561 □	319,69 €	2.000 kg	27577 □	386,12 €	2.900 kg	27593 □	465,35 €	
		1.200 kg	27562 □	345,08 €	2.000 kg	27578 □	416,81 €	2.900 kg	27594 □	502,54 €	
		1.025 kg	27563 □	370,43 €	1.700 kg	27579 □	447,47 €	2.700 kg	27595 □	539,72 €	

Alle Preise ohne Bestückung. Die Tabellen zeigen Bestellbeispiele. Weitere Abmessungen und Ausführungen auf Anfrage.

□ 5-6 Wochen versandfertig

Fachbodenregale
Stecksystem

Fachbodenregale
Schraubsystem

Fachbodenregale
Büro

Weitspannregale

Palettenregale

Kragarmregale

Regalanlagen & Bühnen

- Fachbodenregale Stecksystem
- Fachbodenregale Schraubsystem
- Fachbodenregale Büro
- Weitspannregale
- Palettenregale
- Kragarmregale
- Regalanlagen & Bühnen

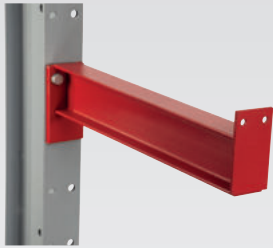

Kragarm mit fester Abrollsicherung und für Stahlfachböden für K 3000 Ständer IPE 120 / 140 / 160

- Abrollsicherung angeschweißt, 37 mm, mit 2 Bohrungen
- geeignet für die Befestigung von **MULTIplus250** Fachböden
- RAL 3000 feuerrot

Kragarmlänge mm	Belastbarkeit kg	IPE 80	
		27604 □	33,72 €
405	1.115 kg	27604 □	33,72 €
505	890 kg	27605 □	36,57 €
605	740 kg	27606 □	39,42 €
805	555 kg	27607 □	45,15 €



MULTIplus250 Fachböden für K 3000 Kragarme

- Fachboden mit 40 mm Kantenhöhe, 250 kg Fachlast
- mit Kastenprofil zur optimalen Tragkraftverteilung
- inkl. 2 Schrauben und Muttern
- verzinkt

Tiefe mm	Fachbreite mm					
	750 mm		1.000 mm		1.300 mm	
400	17304-K □	11,87 €	17340-K □	14,89 €	17640-K □	20,16 €
500	17305-K □	13,31 €	17350-K □	17,75 €	17650-K □	22,86 €
600	17306-K □	14,77 €	17360-K □	19,91 €	17660-K □	25,56 €
800	17308-K □	19,87 €	17380-K □	24,09 €	17680-K □	35,96 €



Kragarm mit Vorrichtung für Steckstift für K 3000 Ständer IPE 120 / 140 / 160

- mit angeschweißter Vorrichtung für den optionalen Steckstift (Die Nuttiefe des Kragarms ist bei eingestecktem Steckstift um 50 mm reduziert.)
- RAL 3000 feuerrot

Kragarmlänge mm	Belastbarkeit kg	IPE 80	
		27604 □	27,19 €
400	1.125 kg	27604 □	27,19 €
500	900 kg	27601 □	30,04 €
600	750 kg	27602 □	32,89 €
800	560 kg	27603 □	38,59 €



Steckstift für Kragarme mit Vorrichtung für Steckstift

- zum Einstecken in die Vorrichtung des Kragarms
- Ø 16 mm
- feuerverzinkt

Nutzhöhe mm		
100	27610-100 □	2,60 €
150	27610-150 □	3,25 €
200	27610-200 □	3,90 €

Horizontalverbinder für K 3000

- inkl. Schrauben/Muttern
- sendzimirverzinkt

für Achsmaß mm		
750	27611 □	35,89 €
1.000	27612 □	40,50 €
1.300	27613 □	46,06 €
1.500	27614 □	49,73 €
1.750	27615 □	54,31 €
2.000	27616 □	58,93 €

2 Stück bis Regalhöhe 5.000 mm



Kragarmteiler für K 3000 + K 6000

- stufenlos in der Tiefe verstellbar
- Höhe 100-200 mm
- für Kragarm und Ständerfuß
- galvanisch verzinkt

für IPE 80-140		
Kragarmteiler Höhe mm	Rohr 25x2 mm	
100	28685-100 □	15,08 €
150	28685-150 □	15,44 €
200	28685-200 □	15,80 €

Bitte bei Bestellung den entsprechenden IPE angeben.
Kragarmteiler in Verbindung mit Böden nicht einsetzbar!



Kreuzstreben für K 3000

- inkl. Spannschlösser und Schrauben/Muttern
- sendzimirverzinkt

für Achsmaß mm	Ständerhöhe 2.000 / 2.500 mm		Ständerhöhe 3.000 / 3.500 mm	
	750	27620 □	37,44 €	27627 □
1.000	27621 □	38,95 €	27628 □	50,64 €
1.300	27623 □	41,30 €	27629 □	52,15 €
1.500	27624 □	42,85 €	27630 □	53,74 €
1.750	27625 □	45,19 €	27631 □	55,29 €
2.000	27626 □	47,53 €	27633 □	56,84 €

Innerhalb der ersten 5 Felder müssen 2 Felder mit Kreuzstreben ausgestattet werden. Danach das 6. Feld, anschließend jedes weitere 5. Feld



Böden für K 3000

- MULTIplus250** Fachböden, siehe Seite 232
- auf Anfrage erhalten Sie weitere Böden für Ihr Kragarmregal, z. B. Gitterrostboden oder Spanplatten

Gitterrostboden

Spanplatten

MULTIplus250 Fachboden



» K 6000 Kragarmregale

einseitig / doppelseitig · IPE 180 - 330 für schwere Belastungen



feuer-
verzinkt gegen
Aufpreis

weitere Farben
auf Anfrage

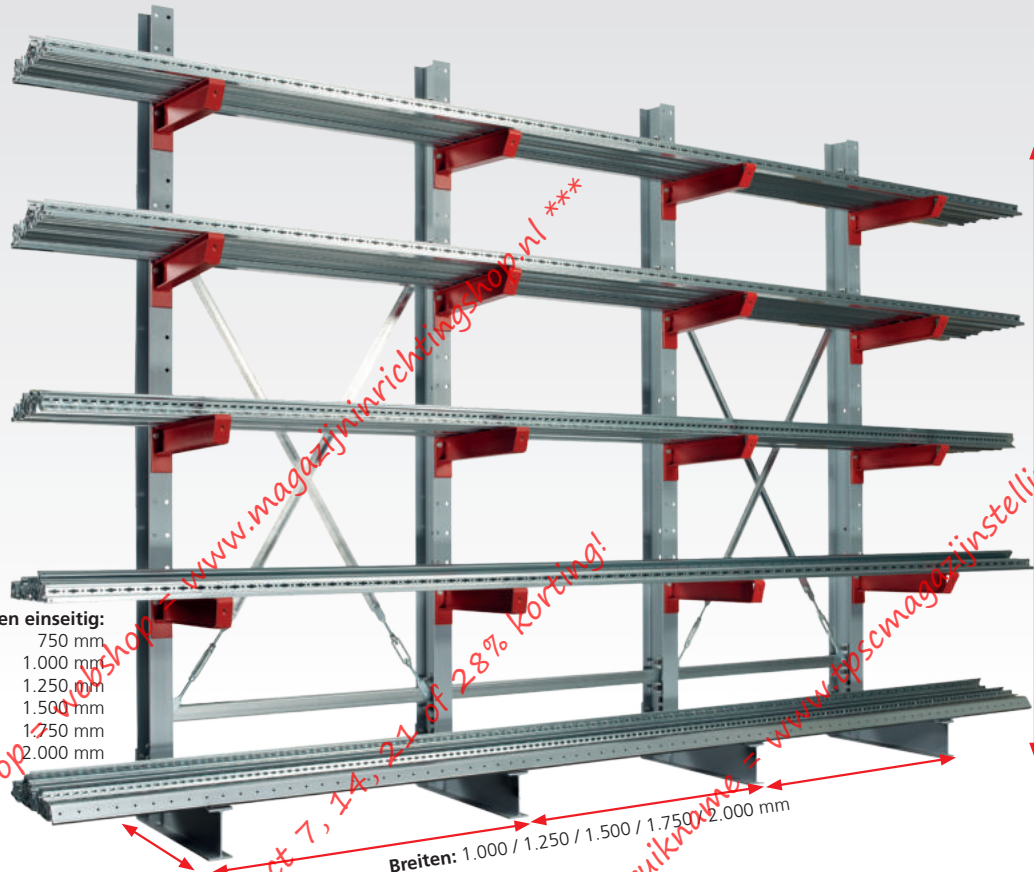

Tiefen einseitig:
750 mm
1.000 mm
1.250 mm
1.500 mm
1.750 mm
2.000 mm

Breiten: 1.000 / 1.250 / 1.500 / 1.750 / 2.000 mm

Höhen:
2.000 mm
2.500 mm
3.000 mm
3.500 mm
4.000 mm
4.500 mm
5.000 mm
weitere
Höhen auf
Anfrage

Eigenschaften

- zur stehenden, liegenden oder hängenden Aufbewahrung von Rohren, Profilen und anderen sperrigen Materialien
- Kragarme im Raster von 100 mm in der Höhe verstellbar
- Abrollsicherung zur sicheren Lagerung gesteckt

- beliebig lange Regalzeilen ein- oder beidseitig nutzbar
- Sondermaße und höhere Belastungen auf Anfrage
- optimierte Belastungswerte durch Verschrauben von Fuß und Ständer
- Lieferung der Kragarmständer unmontiert

Nutzen

- Verschrauben der Kragarme zur einfachen Montage
- kundenspezifische Fertigung für eine optimale Flächen- und Raumnutzung
- optimal auf kundenspezifische Anforderungen angepaßte Belastbarkeit der Kragarme

Planung

Notwendige Faktoren für die Planung:

- Armlast bzw. Ebenenlast (ohne Fußebene)
 - Ständerlast, errechnet über die Anzahl der Lagerebenen (ohne Fußebene)
 - Achsabstand anhand des Lagergutes
- Innerhalb der ersten 5 Felder müssen 2 Felder mit Kreuzstreben ausgestattet werden. Danach das 6. Feld, anschließend jedes weitere 5. Feld.

Sicherheit

Zur Gewährleistung der Standsicherheit von Kragarmregalen ist eine Bodenverdübelung erforderlich.

Pro Ständer sind im Lieferumfang enthalten:

- 2 Schwerlastanker
- 1 Unterlegplatte 2 mm
- 1 Unterlegplatte 3 mm

Aufbaumaße

Der seitliche Überstand des Lagergutes darf max. das halbe Achsmaß betragen.

Ständerhöhen:

- IPE 180 = - 30 mm
- IPE 200 = - 10 mm
- IPE 220 = + 30 mm
- IPE 240 = + 50 mm
- IPE 270 = - 20 mm
- IPE 300 = + 10 mm
- IPE 330 = + 40 mm

Fachbodenregale Stecksystem
 Fachbodenregale Schraubsystem
 Fachbodenregale Büro
 Weitspannregale
 Palettenregale
 Kragarmregale
 Regalanlagen & Bühnen

K 6000 Komplettregale

einseitig

- 4 Kragarme und 1 Fußebene pro Ständer (= 5 Lagerebenen)
- Ausführung Ständer IPE 180 RAL 7001 silbergrau
- Ausführung Kragarme IPE 80 RAL 3000 feuerrot
- Planungshinweis: Höhe -30 mm

5
4
3
2
1

K 6000 einseitig								
Regalhöhe mm	Regalbreite mm	Nutztiefe mm	Anzahl Felder	Anzahl Ständer	Tragkraft je Arm / kg	Tragkraft gesamt inkl. Fußebene / kg	Art.-Nr.	Preis
3.000	1.500	750	1	2	775 kg	7.750 kg	28700 □	1.433,10 €
3.000	1.500	1.000	1	2	575 kg	5.750 kg	28701 □	1.547,43 €
3.000	1.500	1.250	1	2	475 kg	4.750 kg	28702 □	1.661,54 €
3.000	3.000	750	2	3	775 kg	11.625 kg	28703 □	2.226,26 €
3.000	3.000	1.000	2	3	575 kg	8.625 kg	28704 □	2.397,75 €
3.000	3.000	1.250	2	3	475 kg	7.125 kg	28705 □	2.568,91 €
3.000	4.500	750	3	4	775 kg	15.500 kg	28706 □	2.965,67 €
3.000	4.500	1.000	3	4	575 kg	11.500 kg	28707 □	3.194,33 €
3.000	4.500	1.250	3	4	475 kg	9.500 kg	28708 □	3.422,55 €
3.000	6.000	750	4	5	775 kg	19.375 kg	28709 □	3.705,09 €
3.000	6.000	1.000	4	5	575 kg	14.375 kg	28710 □	3.990,91 €
3.000	6.000	1.250	4	5	475 kg	11.875 kg	28711 □	4.276,19 €
3.000	7.500	750	5	6	775 kg	23.250 kg	28712 □	4.444,50 €
3.000	7.500	1.000	5	6	575 kg	17.250 kg	28713 □	4.787,49 €
3.000	7.500	1.250	5	6	475 kg	14.250 kg	28714 □	5.129,82 €

K 6000 Komplettregale

beidseitig

- 8 Kragarme und 2 Fußebenen pro Ständer (= 10 Lagerebenen)
- Ausführung Ständer IPE 180 RAL 7001 silbergrau
- Ausführung Kragarme IPE 80 RAL 3000 feuerrot
- Planungshinweis: Höhe -30 mm

5 10
4 9
3 8
2 7
1 6

K 6000 beidseitig								
Regalhöhe mm	Regalbreite mm	Nutztiefe mm	Anzahl Felder	Anzahl Ständer	Tragkraft je Arm / kg	Tragkraft gesamt inkl. Fußebene / kg	Art.-Nr.	Preis
3.000	1.500	2 x 750	1	2	775 kg	15.500 kg	28715 □	2.102,62 €
3.000	1.500	2 x 1.000	1	2	575 kg	11.500 kg	28716 □	2.325,36 €
3.000	1.500	2 x 1.250	1	2	475 kg	9.500 kg	28717 □	2.547,38 €
3.000	3.000	2 x 750	2	3	775 kg	23.250 kg	28718 □	3.230,54 €
3.000	3.000	2 x 1.000	2	3	575 kg	17.250 kg	28719 □	3.564,65 €
3.000	3.000	2 x 1.250	2	3	475 kg	14.250 kg	28720 □	3.897,68 €
3.000	4.500	2 x 750	3	4	775 kg	31.000 kg	28721 □	4.304,71 €
3.000	4.500	2 x 1.000	3	4	575 kg	23.000 kg	28722 □	4.750,20 €
3.000	4.500	2 x 1.250	3	4	475 kg	19.000 kg	28723 □	5.194,24 €
3.000	6.000	2 x 750	4	5	775 kg	38.750 kg	28724 □	5.378,89 €
3.000	6.000	2 x 1.000	4	5	575 kg	28.750 kg	28725 □	5.935,74 €
3.000	6.000	2 x 1.250	4	5	475 kg	23.750 kg	28726 □	6.490,79 €
3.000	7.500	2 x 750	5	6	775 kg	46.500 kg	28727 □	6.453,07 €
3.000	7.500	2 x 1.000	5	6	575 kg	34.500 kg	28728 □	7.121,29 €
3.000	7.500	2 x 1.250	5	6	475 kg	28.500 kg	28729 □	7.787,35 €

K 6000 Ständer IPE 180 - 220

einseitig

K 6000 Ständer einseitig

Höhe mm	IPE-Profil		180			200			220		
	Planungsmaße		Höhe - 30 mm			Höhe - 10 mm			Höhe + 30 mm		
	Fußlänge mm	Belastbarkeit kg	Art.-Nr.	Preis	Belastbarkeit kg	Art.-Nr.	Preis	Belastbarkeit kg	Art.-Nr.	Preis	
 	750	4.250 kg	28000 □	371,94 €	5.500 kg	28042 □	431,34 €	6.900 kg	28084 □	500,77 €	
		4.200 kg	28001 □	418,65 €	5.450 kg	28043 □	486,20 €	6.900 kg	28085 □	564,61 €	
		4.200 kg	28002 □	465,39 €	5.400 kg	28044 □	541,02 €	6.850 kg	28086 □	628,05 €	
		4.200 kg	28003 □	512,10 €	5.400 kg	28045 □	595,91 €	6.800 kg	28087 □	691,52 €	
		3.750 kg	28004 □	558,80 €	5.400 kg	28046 □	650,73 €	6.800 kg	28088 □	755,00 €	
		3.350 kg	28005 □	605,50 €	4.850 kg	28047 □	705,59 €	6.750 kg	28089 □	818,47 €	
		3.000 kg	28006 □	652,21 €	4.350 kg	28048 □	760,41 €	6.100 kg	28090 □	881,95 €	
		2.000 kg	28007 □	398,24 €	4.450 kg	28049 □	461,75 €	5.650 kg	28091 □	535,79 €	
1.000	3.300 kg	28008 □	444,98 €	4.450 kg	28050 □	516,60 €	5.650 kg	28092 □	599,27 €		
	3.250 kg	28009 □	491,68 €	4.400 kg	28051 □	571,42 €	5.600 kg	28093 □	662,74 €		
	3.250 kg	28010 □	538,39 €	4.400 kg	28052 □	626,28 €	5.600 kg	28094 □	726,22 €		
	2.900 kg	28011 □	585,13 €	4.150 kg	28053 □	681,13 €	5.600 kg	28095 □	789,73 €		
	2.550 kg	28012 □	631,83 €	3.700 kg	28054 □	735,99 €	5.250 kg	28096 □	853,20 €		
	2.300 kg	28013 □	678,54 €	3.350 kg	28055 □	790,81 €	4.750 kg	28097 □	916,68 €		
	2.650 kg	28014 □	424,60 €	3.750 kg	28056 □	492,15 €	4.800 kg	28098 □	570,52 €		
	2.500 kg	28015 □	471,30 €	3.750 kg	28057 □	547,01 €	4.800 kg	28099 □	634,00 €		
1.250	2.600 kg	28016 □	518,01 €	3.750 kg	28058 □	601,83 €	4.750 kg	28100 □	697,47 €		
	2.600 kg	28017 □	564,75 €	3.700 kg	28059 □	656,68 €	4.750 kg	28101 □	760,95 €		
	2.300 kg	28018 □	611,46 €	3.350 kg	28060 □	711,50 €	4.700 kg	28102 □	824,39 €		
	2.050 kg	28019 □	658,16 €	3.000 kg	28061 □	766,39 €	4.250 kg	28103 □	887,86 €		
	1.850 kg	28020 □	704,90 €	2.700 kg	28062 □	821,21 €	3.850 kg	28104 □	951,34 €		
	2.200 kg	28021 □	450,93 €	3.250 kg	28063 □	522,52 €	4.150 kg	28105 □	605,22 €		
	2.200 kg	28022 □	497,63 €	3.250 kg	28064 □	577,41 €	4.150 kg	28106 □	668,69 €		
	2.200 kg	28023 □	544,37 €	3.250 kg	28065 □	632,23 €	4.100 kg	28107 □	732,17 €		
1.500	2.150 kg	28024 □	591,08 €	3.100 kg	28066 □	687,09 €	4.100 kg	28108 □	795,64 €		
	1.900 kg	28025 □	637,78 €	2.800 kg	28067 □	741,90 €	3.900 kg	28109 □	859,12 €		
	1.700 kg	28026 □	684,49 €	2.500 kg	28068 □	796,76 €	3.550 kg	28110 □	922,59 €		
	1.550 kg	28027 □	731,19 €	2.250 kg	28069 □	851,62 €	3.200 kg	28111 □	986,07 €		
	1.900 kg	28028 □	477,22 €	2.850 kg	28070 □	552,92 €	3.650 kg	28112 □	639,91 €		
	1.900 kg	28029 □	523,96 €	2.850 kg	28071 □	607,74 €	3.650 kg	28113 □	703,39 €		
	1.900 kg	28030 □	570,67 €	2.850 kg	28072 □	662,63 €	3.650 kg	28114 □	766,90 €		
	1.800 kg	28031 □	617,37 €	2.650 kg	28073 □	717,45 €	3.650 kg	28115 □	830,37 €		
1.750	1.600 kg	28032 □	664,11 €	2.350 kg	28074 □	772,31 €	3.350 kg	28116 □	893,85 €		
	1.450 kg	28033 □	710,82 €	2.100 kg	28075 □	827,16 €	3.000 kg	28117 □	957,32 €		
	1.300 kg	28034 □	757,52 €	1.900 kg	28076 □	882,02 €	2.750 kg	28118 □	1.020,76 €		
	1.650 kg	28035 □	503,58 €	2.550 kg	28077 □	583,32 €	3.300 kg	28119 □	674,64 €		
	1.650 kg	28036 □	550,29 €	2.550 kg	28078 □	638,14 €	3.250 kg	28120 □	738,12 €		
	1.650 kg	28037 □	596,99 €	2.550 kg	28079 □	693,00 €	3.250 kg	28121 □	801,56 €		
	1.550 kg	28038 □	643,73 €	2.300 kg	28080 □	747,86 €	3.250 kg	28122 □	865,03 €		
	1.400 kg	28039 □	690,44 €	2.050 kg	28081 □	802,71 €	2.900 kg	28123 □	928,51 €		
2.000	1.250 kg	28040 □	737,14 €	1.850 kg	28082 □	857,53 €	2.600 kg	28124 □	991,98 €		
	1.150 kg	28041 □	783,89 €	1.700 kg	28083 □	912,39 €	2.400 kg	28125 □	1.055,50 €		

Zelfstandige koop = webshop = www.magazijnrichtingshop.nl ***
 Direct 7, 14, 21 of 28% korting
 Volledige magazijnrichting van advies tot in gebruikname = www.tpsmagazijnstellingen.nl

Fachbodentregale Stecksystem
 Fachbodentregale Schraubsystem
 Fachbodentregale Büro
 Weitspanntregale
 Palettenregale
 Kragarmregale
 Regalanlagen & Bühnen

K 6000 Ständer IPE 240 - 330

einseitig

K 6000 einseitig													
IPE-Profil		240			270			300			330		
Planungsmaße		Höhe + 50 mm			Höhe - 20 mm			Höhe + 10 mm			Höhe + 40 mm		
Höhe mm	Fußlänge mm	Belastbarkeit kg	Art.-Nr.	Preis	Belastbarkeit kg	Art.-Nr.	Preis	Belastbarkeit kg	Art.-Nr.	Preis	Belastbarkeit kg	Art.-Nr.	Preis
2.000	750	8.600 kg	28126 □	584,37 €	10.950 kg	28168 □	696,07 €	13.650 kg	28210 □	798,49 €	16.800 kg	28252 □	914,70 €
2.500		8.600 kg	28127 □	659,24 €	10.900 kg	28169 □	783,34 €	13.600 kg	28211 □	899,87 €	16.750 kg	28253 □	1.032,81 €
3.000		8.550 kg	28128 □	734,11 €	10.850 kg	28170 □	870,66 €	13.550 kg	28212 □	1.001,25 €	16.700 kg	28254 □	1.150,96 €
3.500		8.500 kg	28129 □	808,95 €	10.800 kg	28171 □	957,94 €	13.550 kg	28213 □	1.102,63 €	16.650 kg	28255 □	1.269,04 €
4.000		8.500 kg	28130 □	883,82 €	10.750 kg	28172 □	1.045,22 €	13.500 kg	28214 □	1.203,98 €	16.600 kg	28256 □	1.387,15 €
4.500		8.450 kg	28131 □	958,70 €	10.700 kg	28173 □	1.132,50 €	13.400 kg	28215 □	1.305,36 €	16.500 kg	28257 □	1.505,30 €
5.000		8.400 kg	28132 □	1.033,53 €	10.700 kg	28174 □	1.219,87 €	13.350 kg	28216 □	1.406,77 €	16.450 kg	28258 □	1.623,38 €
2.000		1.000	7.100 kg	28133 □	625,16 €	9.000 kg	28175 □	743,10 €	11.400 kg	28217 □	852,52 €	14.150 kg	28259 □
2.500	7.100 kg		28134 □	700,07 €	8.950 kg	28176 □	830,37 €	11.400 kg	28218 □	953,93 €	14.100 kg	28260 □	1.095,78 €
3.000	7.050 kg		28135 □	774,90 €	8.900 kg	28177 □	917,65 €	11.350 kg	28219 □	1.055,31 €	14.050 kg	28261 □	1.213,86 €
3.500	7.000 kg		28136 □	849,74 €	8.900 kg	28178 □	1.004,93 €	11.300 kg	28220 □	1.156,70 €	14.000 kg	28262 □	1.332,01 €
4.000	7.000 kg		28137 □	924,65 €	8.850 kg	28179 □	1.092,25 €	11.250 kg	28221 □	1.258,08 €	13.950 kg	28263 □	1.450,12 €
4.500	7.000 kg		28138 □	999,49 €	8.800 kg	28180 □	1.179,52 €	11.200 kg	28222 □	1.359,42 €	13.900 kg	28264 □	1.568,24 €
5.000	6.550 kg		28139 □	1.074,39 €	8.750 kg	28181 □	1.266,80 €	11.200 kg	28223 □	1.460,84 €	13.900 kg	28265 □	1.686,35 €
2.000	1.250		6.000 kg	28140 □	665,99 €	7.250 kg	28182 □	790,12 €	9.800 kg	28224 □	906,62 €	12.200 kg	28266 □
2.500		6.000 kg	28141 □	740,86 €	7.200 kg	28183 □	877,40 €	9.800 kg	28225 □	1.008,00 €	12.200 kg	28267 □	1.158,71 €
3.000		5.950 kg	28142 □	815,73 €	7.200 kg	28184 □	964,68 €	9.750 kg	28226 □	1.109,38 €	12.150 kg	28268 □	1.276,83 €
3.500		5.950 kg	28143 □	890,57 €	7.150 kg	28185 □	1.052,00 €	9.700 kg	28227 □	1.210,76 €	12.100 kg	28269 □	1.394,94 €
4.000		5.900 kg	28144 □	965,44 €	7.150 kg	28186 □	1.139,28 €	9.700 kg	28228 □	1.312,14 €	12.100 kg	28270 □	1.513,10 €
4.500		5.900 kg	28145 □	1.040,31 €	7.100 kg	28187 □	1.226,55 €	9.650 kg	28229 □	1.413,52 €	12.050 kg	28271 □	1.631,17 €
5.000		5.350 kg	28146 □	1.115,18 €	7.100 kg	28188 □	1.313,83 €	9.650 kg	28230 □	1.514,86 €	12.000 kg	28272 □	1.749,29 €
2.000		1.500	5.000 kg	28147 □	706,78 €	6.050 kg	28189 □	837,12 €	8.600 kg	28231 □	960,68 €	10.500 kg	28273 □
2.500	5.000 kg		28148 □	781,69 €	6.050 kg	28190 □	924,43 €	8.550 kg	28232 □	1.062,10 €	10.450 kg	28274 □	1.221,65 €
3.000	5.000 kg		28149 □	856,52 €	6.000 kg	28191 □	1.011,71 €	8.500 kg	28233 □	1.163,44 €	10.450 kg	28275 □	1.339,80 €
3.500	5.000 kg		28150 □	931,39 €	6.000 kg	28192 □	1.098,99 €	8.500 kg	28234 □	1.264,82 €	10.400 kg	28276 □	1.457,91 €
4.000	4.950 kg		28151 □	1.006,27 €	6.000 kg	28193 □	1.186,27 €	8.500 kg	28235 □	1.366,20 €	10.350 kg	28277 □	1.575,99 €
4.500	4.900 kg		28152 □	1.081,10 €	5.950 kg	28194 □	1.273,58 €	8.500 kg	28236 □	1.467,58 €	10.300 kg	28278 □	1.694,14 €
5.000	4.450 kg		28153 □	1.156,01 €	5.950 kg	28195 □	1.360,86 €	8.450 kg	28237 □	1.568,96 €	10.300 kg	28279 □	1.812,26 €
2.000	1.750		4.300 kg	28154 □	747,60 €	5.200 kg	28196 □	884,18 €	7.650 kg	28238 □	1.014,74 €	9.000 kg	28280 □
2.500		4.300 kg	28155 □	822,48 €	5.200 kg	28197 □	971,46 €	7.600 kg	28239 □	1.116,16 €	9.000 kg	28281 □	1.284,62 €
3.000		4.300 kg	28156 □	897,35 €	5.150 kg	28198 □	1.058,74 €	7.600 kg	28240 □	1.217,54 €	8.950 kg	28282 □	1.402,73 €
3.500		4.300 kg	28157 □	972,18 €	5.150 kg	28199 □	1.146,02 €	7.600 kg	28241 □	1.318,88 €	8.950 kg	28283 □	1.520,85 €
4.000		4.250 kg	28158 □	1.047,09 €	5.150 kg	28200 □	1.233,30 €	7.600 kg	28242 □	1.420,26 €	8.900 kg	28284 □	1.638,96 €
4.500		4.200 kg	28159 □	1.121,93 €	5.100 kg	28201 □	1.320,58 €	7.550 kg	28243 □	1.521,64 €	8.900 kg	28285 □	1.757,08 €
5.000		3.800 kg	28160 □	1.196,80 €	5.100 kg	28202 □	1.407,86 €	7.550 kg	28244 □	1.623,02 €	8.850 kg	28286 □	1.875,19 €
2.000		2.000	3.800 kg	28161 □	88,43 €	4.550 kg	28203 □	931,18 €	6.900 kg	28245 □	1.068,80 €	7.900 kg	28287 □
2.500	3.750 kg		28162 □	863,30 €	4.550 kg	28204 □	1.018,49 €	6.850 kg	28246 □	1.170,22 €	7.900 kg	28288 □	1.413,45 €
3.000	3.750 kg		28163 □	938,14 €	4.550 kg	28205 □	1.105,77 €	6.850 kg	28247 □	1.271,60 €	7.850 kg	28289 □	1.465,67 €
3.500	3.750 kg		28164 □	1.013,01 €	4.500 kg	28206 □	1.193,05 €	6.850 kg	28248 □	1.372,98 €	7.850 kg	28290 □	1.583,78 €
4.000	3.750 kg		28165 □	1.087,88 €	4.500 kg	28207 □	1.280,33 €	6.800 kg	28249 □	1.474,32 €	7.800 kg	28291 □	1.701,93 €
4.500	3.650 kg		28166 □	1.162,75 €	4.500 kg	28208 □	1.367,64 €	6.800 kg	28250 □	1.575,70 €	7.800 kg	28292 □	1.820,01 €
5.000	3.300 kg		28167 □	1.237,63 €	4.500 kg	28209 □	1.454,92 €	6.800 kg	28251 □	1.677,09 €	7.800 kg	28293 □	1.938,13 €

Fachbodenregale
Stellsystem
Fachbodenregale
Schraubsystem
Fachbodenregale
Büro
Weitspannregale
Palettenregale
Kragarmregale
Regalanlagen & Bühnen

K 6000

Ständer doppelseitig

Einzelteile

K 6000 Ständer IPE 180 - 220

doppelseitig

K 6000 Ständer doppelseitig

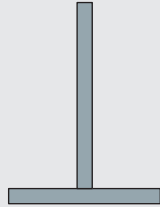

RAL 7001
silbergrau

IPE-Profil		180			200			220		
Planungsmaße		Höhe - 30 mm			Höhe - 10 mm			Höhe + 30 mm		
Höhe mm	Fußlänge mm	Belastbarkeit kg / Seite	Art.-Nr.	Preis	Belastbarkeit kg / Seite	Art.-Nr.	Preis	Belastbarkeit kg / Seite	Art.-Nr.	Preis
2.000	2 x 750	4.250 kg	28294 □	530,96 €	5.500 kg	28336 □	614,52 €	6.900 kg	28378 □	733,10 €
2.500		4.200 kg	28295 □	578,28 €	5.450 kg	28337 □	669,99 €	6.900 kg	28379 □	797,19 €
3.000		4.200 kg	28296 □	625,59 €	5.400 kg	28338 □	725,46 €	6.850 kg	28380 □	861,28 €
3.500		4.200 kg	28297 □	672,95 €	5.400 kg	28339 □	780,89 €	6.800 kg	28381 □	925,37 €
4.000		3.750 kg	28298 □	720,30 €	5.400 kg	28340 □	836,36 €	6.800 kg	28382 □	989,42 €
4.500		3.350 kg	28299 □	767,62 €	4.850 kg	28341 □	891,83 €	6.750 kg	28383 □	1.053,51 €
5.000		3.000 kg	28300 □	814,94 €	4.350 kg	28342 □	947,30 €	6.100 kg	28384 □	1.117,60 €
2.000		2 x 1.000	3.300 kg	28301 □	580,55 €	4.450 kg	28343 □	674,32 €	5.650 kg	28385 □
2.500	3.300 kg		28302 □	627,87 €	4.450 kg	28344 □	729,75 €	5.650 kg	28386 □	867,59 €
3.000	3.250 kg		28303 □	675,22 €	4.400 kg	28345 □	785,22 €	5.600 kg	28387 □	931,72 €
3.500	3.250 kg		28304 □	722,50 €	4.400 kg	28346 □	840,69 €	5.600 kg	28388 □	995,81 €
4.000	2.900 kg		28305 □	769,86 €	4.150 kg	28347 □	896,16 €	5.600 kg	28389 □	1.059,90 €
4.500	2.550 kg		28306 □	817,21 €	3.700 kg	28348 □	951,59 €	5.250 kg	28390 □	1.123,98 €
5.000	2.300 kg		28307 □	864,53 €	3.350 kg	28349 □	1.007,06 €	4.750 kg	28391 □	1.188,07 €
2.000	2 x 1.250		2.650 kg	28308 □	630,10 €	3.750 kg	28350 □	734,04 €	4.800 kg	28392 □
2.500		2.650 kg	28309 □	677,46 €	3.750 kg	28351 □	789,51 €	4.800 kg	28393 □	938,07 €
3.000		2.600 kg	28310 □	724,77 €	3.750 kg	28352 □	844,94 €	4.750 kg	28394 □	1.002,15 €
3.500		2.600 kg	28311 □	772,13 €	3.700 kg	28353 □	900,41 €	4.750 kg	28395 □	1.066,21 €
4.000		2.300 kg	28312 □	819,41 €	3.350 kg	28354 □	955,92 €	4.700 kg	28396 □	1.130,30 €
4.500		2.050 kg	28313 □	866,76 €	3.000 kg	28355 □	1.011,39 €	4.250 kg	28397 □	1.194,42 €
5.000		1.850 kg	28314 □	914,12 €	2.700 kg	28356 □	1.066,86 €	3.850 kg	28398 □	1.258,51 €
2.000		2 x 1.500	2.200 kg	28315 □	679,73 €	3.250 kg	28357 □	793,80 €	4.150 kg	28399 □
2.500	2.200 kg		28316 □	727,05 €	3.250 kg	28358 □	849,27 €	4.150 kg	28400 □	1.008,50 €
3.000	2.200 kg		28317 □	774,36 €	3.250 kg	28359 □	904,74 €	4.100 kg	28401 □	1.072,59 €
3.500	2.150 kg		28318 □	821,68 €	3.100 kg	28360 □	960,21 €	4.100 kg	28402 □	1.136,68 €
4.000	1.900 kg		28319 □	869,04 €	2.800 kg	28361 □	1.015,64 €	3.900 kg	28403 □	1.200,77 €
4.500	1.700 kg		28320 □	916,39 €	2.500 kg	28362 □	1.071,11 €	3.550 kg	28404 □	1.264,86 €
5.000	1.550 kg		28321 □	963,75 €	2.250 kg	28363 □	1.126,58 €	3.200 kg	28405 □	1.328,94 €
2.000	2 x 1.750		1.900 kg	28322 □	776,64 €	2.850 kg	28364 □	853,60 €	3.650 kg	28406 □
2.500		1.900 kg	28323 □	823,95 €	2.850 kg	28365 □	909,07 €	3.650 kg	28407 □	1.078,94 €
3.000		1.900 kg	28324 □	871,27 €	2.850 kg	28366 □	964,50 €	3.650 kg	28408 □	1.142,99 €
3.500		1.800 kg	28325 □	918,59 €	2.650 kg	28367 □	1.019,97 €	3.650 kg	28409 □	1.207,11 €
4.000		1.600 kg	28326 □	965,94 €	2.350 kg	28368 □	1.075,44 €	3.350 kg	28410 □	1.271,20 €
4.500		1.450 kg	28327 □	1.013,30 €	2.100 kg	28369 □	1.130,91 €	3.000 kg	28411 □	1.335,29 €
5.000		1.300 kg	28328 □	1.060,66 €	1.900 kg	28370 □	1.186,34 €	2.750 kg	28412 □	1.399,38 €
2.000		2 x 2.000	1.650 kg	28329 □	778,87 €	2.550 kg	28371 □	913,32 €	3.300 kg	28413 □
2.500	1.650 kg		28330 □	826,19 €	2.550 kg	28372 □	968,79 €	3.250 kg	28414 □	1.149,37 €
3.000	1.650 kg		28331 □	873,54 €	2.550 kg	28373 □	1.024,26 €	3.250 kg	28415 □	1.213,46 €
3.500	1.550 kg		28332 □	920,86 €	2.300 kg	28374 □	1.079,73 €	3.250 kg	28416 □	1.277,55 €
4.000	1.400 kg		28333 □	968,22 €	2.050 kg	28375 □	1.135,16 €	2.900 kg	28417 □	1.341,64 €
4.500	1.250 kg		28334 □	1.015,50 €	1.850 kg	28376 □	1.190,63 €	2.600 kg	28418 □	1.405,76 €
5.000	1.150 kg		28335 □	1.062,85 €	1.700 kg	28377 □	1.246,10 €	2.400 kg	28419 □	1.469,82 €

Zelfstandige koop = webshop = www.magazijnrichtingkep.nl *** Direct 7, 14, 21 of 28% korting. Volledige magazijnrichting van advies tot in gebruikname = www.tpsmagazijnstellingen.nl

Fachbodentregale Stecksystem
 Fachbodentregale Schraubsystem
 Fachbodentregale Büro
 Weitspanntregale
 Palettenregale
 Kragarmregale
 Regalanlagen & Bühnen

K 6000 Ständer IPE 240 - 330

doppelseitig

K 6000 Ständer doppelseitig													
IPE-Profil		240			270			300			330		
Planungsmaße		Höhe + 50 mm			Höhe - 20 mm			Höhe + 10 mm			Höhe + 40 mm		
Höhe mm	Fußlänge mm	Belastbarkeit kg / Seite	Art.-Nr.	Preis	Belastbarkeit kg / Seite	Art.-Nr.	Preis	Belastbarkeit kg / Seite	Art.-Nr.	Preis	Belastbarkeit kg / Seite	Art.-Nr.	Preis
2.000	2 x 750	8.600 kg	28420 □	842,28 €	10.950 kg	28462 □	1.009,26 €	13.650 kg	28504 □	1.167,59 €	16.800 kg	28546 □	1.341,93 €
2.500		8.600 kg	28421 □	917,80 €	10.900 kg	28463 □	1.097,15 €	13.600 kg	28505 □	1.269,58 €	16.750 kg	28547 □	1.460,87 €
3.000		8.550 kg	28422 □	993,28 €	10.850 kg	28464 □	1.185,04 €	13.550 kg	28506 □	1.371,57 €	16.700 kg	28548 □	1.579,82 €
3.500		8.500 kg	28423 □	1.068,73 €	10.800 kg	28465 □	1.272,93 €	13.550 kg	28507 □	1.473,57 €	16.650 kg	28549 □	1.698,72 €
4.000		8.500 kg	28424 □	1.144,22 €	10.750 kg	28466 □	1.360,86 €	13.500 kg	28508 □	1.575,56 €	16.600 kg	28550 □	1.817,67 €
4.500		8.450 kg	28425 □	1.219,70 €	10.700 kg	28467 □	1.448,75 €	13.400 kg	28509 □	1.677,55 €	16.500 kg	28551 □	1.936,61 €
5.000		8.400 kg	28426 □	1.295,19 €	10.700 kg	28468 □	1.536,68 €	13.350 kg	28510 □	1.779,55 €	16.450 kg	28552 □	2.055,52 €
2.000		2 x 1.000	7.100 kg	28427 □	925,98 €	9.000 kg	28469 □	1.107,39 €	11.400 kg	28511 □	1.281,88 €	14.150 kg	28553 □
2.500	7.100 kg		28428 □	1.001,47 €	8.950 kg	28470 □	1.195,29 €	11.400 kg	28512 □	1.383,87 €	14.100 kg	28554 □	1.593,92 €
3.000	7.050 kg		28429 □	1.076,95 €	8.900 kg	28471 □	1.283,18 €	11.350 kg	28513 □	1.485,87 €	14.050 kg	28555 □	1.712,86 €
3.500	7.000 kg		28430 □	1.152,40 €	8.900 kg	28472 □	1.371,10 €	11.300 kg	28514 □	1.587,86 €	14.000 kg	28556 □	1.831,81 €
4.000	7.000 kg		28431 □	1.227,89 €	8.850 kg	28473 □	1.459,00 €	11.250 kg	28515 □	1.689,85 €	13.950 kg	28557 □	1.950,71 €
4.500	7.000 kg		28432 □	1.303,34 €	8.800 kg	28474 □	1.546,92 €	11.200 kg	28516 □	1.791,85 €	13.900 kg	28558 □	2.069,66 €
5.000	6.550 kg		28433 □	1.378,86 €	8.750 kg	28475 □	1.634,78 €	11.200 kg	28517 □	1.893,84 €	13.900 kg	28559 □	2.188,64 €
2.000	2 x 1.250		6.000 kg	28434 □	1.009,66 €	7.250 kg	28476 □	1.205,53 €	9.800 kg	28518 □	1.396,17 €	12.200 kg	28560 □
2.500		6.000 kg	28435 □	1.085,14 €	7.200 kg	28477 □	1.293,42 €	9.800 kg	28519 □	1.498,16 €	12.200 kg	28561 □	1.727,04 €
3.000		5.950 kg	28436 □	1.160,59 €	7.200 kg	28478 □	1.381,35 €	9.750 kg	28520 □	1.600,16 €	12.150 kg	28562 □	1.845,94 €
3.500		5.950 kg	28437 □	1.236,08 €	7.150 kg	28479 □	1.469,24 €	9.700 kg	28521 □	1.702,15 €	12.100 kg	28563 □	1.964,89 €
4.000		5.900 kg	28438 □	1.311,56 €	7.150 kg	28480 □	1.557,13 €	9.700 kg	28522 □	1.804,14 €	12.100 kg	28564 □	2.083,83 €
4.500		5.900 kg	28439 □	1.387,05 €	7.100 kg	28481 □	1.645,02 €	9.650 kg	28523 □	1.906,14 €	12.050 kg	28565 □	2.202,74 €
5.000		5.350 kg	28440 □	1.462,53 €	7.100 kg	28482 □	1.732,95 €	9.650 kg	28524 □	2.008,10 €	12.000 kg	28566 □	2.321,69 €
2.000		2 x 1.500	5.000 kg	28441 □	1.093,33 €	6.050 kg	28483 □	1.303,66 €	8.600 kg	28525 □	1.510,46 €	10.500 kg	28567 □
2.500	5.000 kg		28442 □	1.168,81 €	6.050 kg	28484 □	1.391,59 €	8.550 kg	28526 □	1.612,46 €	10.450 kg	28568 □	1.860,08 €
3.000	5.000 kg		28443 □	1.244,26 €	6.000 kg	28485 □	1.479,48 €	8.500 kg	28527 □	1.714,45 €	10.450 kg	28569 □	1.978,99 €
3.500	5.000 kg		28444 □	1.319,75 €	6.000 kg	28486 □	1.567,37 €	8.500 kg	28528 □	1.816,41 €	10.400 kg	28570 □	2.097,93 €
4.000	4.950 kg		28445 □	1.395,23 €	6.000 kg	28487 □	1.655,27 €	8.500 kg	28529 □	1.918,40 €	10.350 kg	28571 □	2.216,88 €
4.500	4.900 kg		28446 □	1.470,72 €	5.950 kg	28488 □	1.743,19 €	8.500 kg	28530 □	2.020,39 €	10.300 kg	28572 □	2.335,79 €
5.000	4.450 kg		28447 □	1.546,20 €	5.950 kg	28489 □	1.831,09 €	8.450 kg	28531 □	2.122,39 €	10.300 kg	28573 □	2.454,73 €
2.000	2 x 1.750		4.300 kg	28448 □	1.177,00 €	5.200 kg	28490 □	1.401,83 €	7.650 kg	28532 □	1.624,68 €	9.000 kg	28574 □
2.500		4.300 kg	28449 □	1.252,45 €	5.200 kg	28491 □	1.489,72 €	7.600 kg	28533 □	1.726,68 €	9.000 kg	28575 □	1.993,13 €
3.000		4.300 kg	28450 □	1.327,93 €	5.150 kg	28492 □	1.577,62 €	7.600 kg	28534 □	1.828,67 €	8.950 kg	28576 □	2.112,07 €
3.500		4.300 kg	28451 □	1.403,42 €	5.150 kg	28493 □	1.665,51 €	7.600 kg	28535 □	1.930,66 €	8.950 kg	28577 □	2.231,02 €
4.000		4.250 kg	28452 □	1.478,90 €	5.150 kg	28494 □	1.753,44 €	7.600 kg	28536 □	2.032,66 €	8.900 kg	28578 □	2.349,96 €
4.500		4.200 kg	28453 □	1.554,39 €	5.100 kg	28495 □	1.841,33 €	7.550 kg	28537 □	2.134,65 €	8.900 kg	28579 □	2.468,80 €
5.000		3.800 kg	28454 □	1.629,84 €	5.100 kg	28496 □	1.929,22 €	7.550 kg	28538 □	2.236,64 €	8.850 kg	28580 □	2.587,81 €
2.000		2 x 2.000	3.800 kg	28455 □	1.260,67 €	4.550 kg	28497 □	1.499,93 €	6.900 kg	28539 □	1.738,97 €	7.900 kg	28581 □
2.500	3.750 kg		28456 □	1.336,12 €	4.550 kg	28498 □	1.587,86 €	6.850 kg	28540 □	1.840,97 €	7.900 kg	28582 □	2.126,21 €
3.000	3.750 kg		28457 □	1.411,61 €	4.550 kg	28499 □	1.675,75 €	6.850 kg	28541 □	1.942,96 €	7.850 kg	28583 □	2.245,15 €
3.500	3.750 kg		28458 □	1.487,09 €	4.500 kg	28500 □	1.763,68 €	6.850 kg	28542 □	2.044,95 €	7.850 kg	28584 □	2.364,06 €
4.000	3.750 kg		28459 □	1.562,58 €	4.500 kg	28501 □	1.851,57 €	6.800 kg	28543 □	2.146,95 €	7.800 kg	28585 □	2.483,01 €
4.500	3.650 kg		28460 □	1.638,06 €	4.500 kg	28502 □	1.939,46 €	6.800 kg	28544 □	2.248,94 €	7.800 kg	28586 □	2.601,95 €
5.000	3.300 kg		28461 □	1.713,51 €	4.500 kg	28503 □	2.027,35 €	6.800 kg	28545 □	2.350,93 €	7.800 kg	28587 □	2.720,86 €

Fachbodenregale
Stecksystem

Fachbodenregale
Schraubsystem

Fachbodenregale
Büro

Fachbodenregale
Weitspannregale

Palettenregale

Kragarmregale

Regalanlagen & Bühnen

K 6000

Einzelteile

RAL 3000
feuerrot

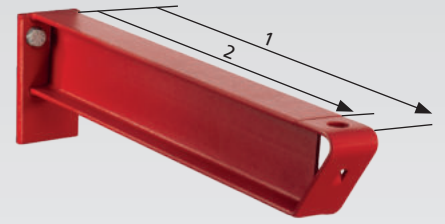

K 6000 Kragarme für Ständerprofile IPE 180 - 220

inkl. Vorrichtung für Steckstift

(1 = Kragarmlänge / 2 = Die Nuttiefe des Kragarms ist bei eingestecktem Steckstift um ca. 50 mm reduziert)

K 6000 Kragarme inkl. Vorrichtung für Steckstift

Kragarmlänge mm	IPE 80			IPE 100			IPE 120			IPE 140			IPE 160		
	Belastbarkeit kg	Art.-Nr.	Preis	Belastbarkeit kg	Art.-Nr.	Preis	Belastbarkeit kg	Art.-Nr.	Preis	Belastbarkeit kg	Art.-Nr.	Preis	Belastbarkeit kg	Art.-Nr.	Preis
750	775 kg	28600 □	43,64 €	1.275 kg	28606 □	51,57 €	1.625 kg	28612 □	60,37 €	1.950 kg	28618 □	73,50 €	2.300 kg	28624 □	84,39 €
1.000	575 kg	28601 □	51,36 €	950 kg	28607 □	61,71 €	1.200 kg	28613 □	73,25 €	1.475 kg	28619 □	89,23 €	1.725 kg	28625 □	103,65 €
1.250	475 kg	28602 □	59,04 €	750 kg	28608 □	71,84 €	975 kg	28614 □	86,12 €	1.175 kg	28620 □	104,95 €	1.375 kg	28626 □	122,91 €
1.500	350 kg	28603 □	66,76 €	600 kg	28609 □	81,98 €	800 kg	28615 □	99,04 €	950 kg	28621 □	120,68 €	1.150 kg	28627 □	142,17 €
1.750	300 kg	28604 □	76,78 €	550 kg	28610 □	94,46 €	650 kg	28616 □	117,93 €	800 kg	28622 □	140,15 €	950 kg	28628 □	161,43 €
2.000	250 kg	28605 □	84,47 €	450 kg	28611 □	104,59 €	600 kg	28617 □	130,81 €	700 kg	28623 □	155,88 €	850 kg	28629 □	180,69 €

Steckstift für Kragarme

Steckstift	feuerverzinkt	Nutzhöhe 100 mm / Ø 16 mm		Nutzhöhe 150 mm / Ø 16 mm		Nutzhöhe 200 mm / Ø 16 mm	
		Art.-Nr.	Preis	Art.-Nr.	Preis	Art.-Nr.	Preis
		27610-100 □	2,60 €	27610-150 □	3,25 €	27610-200 □	3,90 €

K 6000 Kragarme für Ständerprofile IPE 240 - 330

inkl. Vorrichtung für Steckstift

(1 = Kragarmlänge / 2 = Die Nuttiefe des Kragarms ist bei eingestecktem Steckstift um ca. 50 mm reduziert)

RAL 3000
feuerrot

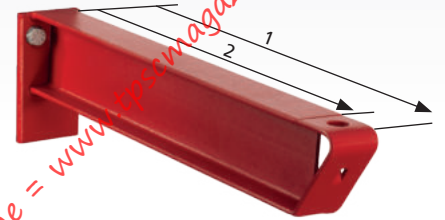

K 6000 Kragarme inkl. Vorrichtung für Steckstift

Kragarmlänge mm	IPE 80			IPE 100			IPE 120			IPE 140			IPE 160		
	Belastbarkeit kg	Art.-Nr.	Preis	Belastbarkeit kg	Art.-Nr.	Preis	Belastbarkeit kg	Art.-Nr.	Preis	Belastbarkeit kg	Art.-Nr.	Preis	Belastbarkeit kg	Art.-Nr.	Preis
750	775 kg	28630 □	49,45 €	1.300 kg	28636 □	57,38 €	2.100 kg	28642 □	66,11 €	3.050 kg	28648 □	81,00 €	3.900 kg	28654 □	91,79 €
1.000	575 kg	28631 □	57,16 €	1.000 kg	28637 □	67,48 €	1.575 kg	28643 □	78,98 €	2.300 kg	28649 □	96,73 €	2.900 kg	28655 □	111,08 €
1.250	475 kg	28632 □	64,88 €	800 kg	28638 □	77,61 €	1.250 kg	28644 □	91,86 €	1.850 kg	28650 □	112,45 €	2.300 kg	28656 □	130,30 €
1.500	350 kg	28633 □	72,56 €	650 kg	28639 □	87,75 €	1.050 kg	28645 □	104,73 €	1.500 kg	28651 □	128,18 €	1.950 kg	28657 □	149,60 €
1.750	300 kg	28634 □	84,47 €	550 kg	28640 □	102,07 €	900 kg	28646 □	129,55 €	1.300 kg	28652 □	151,73 €	1.650 kg	28658 □	168,86 €
2.000	250 kg	28635 □	92,18 €	500 kg	28641 □	112,24 €	700 kg	28647 □	142,42 €	1.150 kg	28653 □	167,45 €	1.450 kg	28659 □	188,15 €

Steckstift für Kragarme

Steckstift	feuerverzinkt	Nutzhöhe 100 mm / Ø 16 mm		Nutzhöhe 150 mm / Ø 16 mm		Nutzhöhe 200 mm / Ø 16 mm	
		Art.-Nr.	Preis	Art.-Nr.	Preis	Art.-Nr.	Preis
		27610-100 □	2,60 €	27610-150 □	3,25 €	27610-200 □	3,90 €



Alle Preise ohne Bestückung. Die Tabellen zeigen Bestellbeispiele. Weitere Abmessungen und Ausführungen auf Anfrage.

□ 5-6 Wochen versandfertig

Fachbodenregale Stecksystem
 Fachbodenregale Schraubsystem
 Fachbodenregale Büro
 Weitspannregale
 Palettenregale
 Kragarmregale
 Regalanlagen & Bühnen



Horizontalverbinder für K 6000

- inkl. Schrauben/Muttern
- zum Verbinden der Kragarmständer
- sendzimirverzinkt

2 Stück bis Regalhöhe 5.000 mm

für Achsmaß mm		
1.000	28661 □	40,50 €
1.250	28662 □	45,12 €
1.500	28663 □	49,73 €
1.750	28664 □	54,31 €
2.000	28665 □	58,93 €

Kreuzstreben für K 6000

- inkl. Spannschlösser, Schrauben/Muttern
- sendzimirverzinkt

Innerhalb der ersten 5 Felder müssen 2 Felder mit Kreuzstreben ausgestattet werden. Danach das 6. Feld, anschließend jedes weitere 5. Feld.

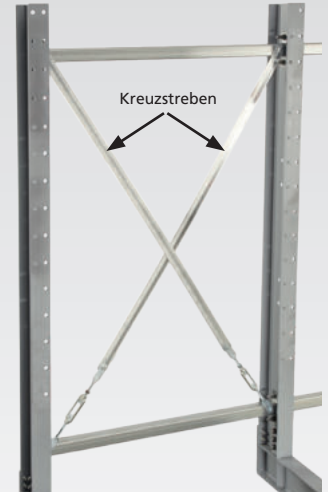

für Achsmaß mm	Ständerhöhe 2.000 / 2.500 mm	Ständerhöhe 3.000 / 3.500 mm	Ständerhöhe 4.000 / 5.000 mm
1.000	28670 □ 38,95 €	28675 □ 50,64 €	28680 □ 56,84 €
1.250	28671 □ 41,30 €	28676 □ 52,15 €	28681 □ 57,63 €
1.500	28672 □ 42,85 €	28677 □ 53,74 €	28682 □ 72,17 €
1.750	28673 □ 45,19 €	28678 □ 55,29 €	28683 □ 73,75 €
2.000	28674 □ 47,53 €	28679 □ 56,84 €	28684 □ 75,30 €

Kragarmteiler für K 3000 + K 6000

- stufenlos in der Tiefe verstellbar
- Höhe 100-200 mm
- für Kragarm und Ständerfuß
- galvanisch verzinkt

für IPE 80-140		
Kragarmteiler Höhe mm	Rohr 25x2 mm	
100	28685-100 □	15,08 €
150	28685-150 □	15,44 €
200	28685-200 □	15,80 €

für IPE 160-330		
Kragarmteiler Höhe mm	Rohr 50x2 mm	
100	28686-100 □	20,02 €
150	28686-150 □	20,74 €
200	28686-200 □	21,50 €

Bitte bei Bestellung den entsprechenden IPE angeben.

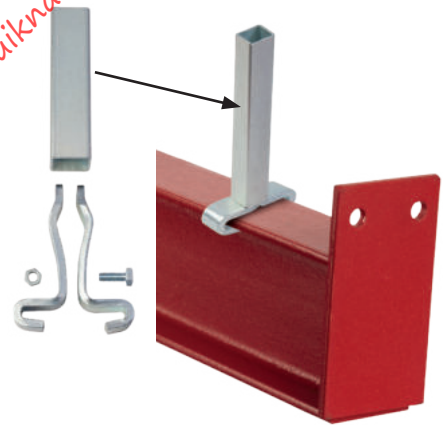

Fußrundung für Kragarmständer

- muß bei Bestellung angegeben werden (auftragsbezogene Fertigung)

einseitig	
28689 □	13,13 €
doppelseitig	
28690 □	25,25 €

Armbrücke auf Anfrage

- schraubbar
- zum Einlagern von Paletten
- RAL 3000 feuerrot

