

» De toebehoren van SCHULTE Lagertechnik voor optimale opslag van goederen

Met veelzijdige systeemmodules en de op specifieke doelgroepen gerichte toebehoren van SCHULTE Lagertechnik kan elke magazijnruimte overzichtelijker worden ontworpen en kunnen kleine onderdelenmagazijnen optimaal worden beheerd. Kleine onderdelen kunnen in een oogopslag worden gevonden en gepickt. Dat bespaart ruimte en kostbare tijd. Op die manier wordt de werkstroom in een handomdraai verbeterd.



Draadeindopstelling,
pagina 96

Verdeelbeugels,
pagina 96

**Uitvalbeveiliging
voor oliecan's,** pagina 94

Opgangbakken,
pagina 94

**Bulkproductbakken
met verdeelschotten,**
pagina 95

Perforatieplaten,
pagina 93

Stellingglades,
pagina 97

NU: 7,24% of 2,78% korting

Uw voordelen in een oogopslag

- Versnellen van orderpickprocessen
- Ideale stellingen voor elke toepassing
- Genormeerde opslag van gevaarlijke stoffen
- Veelzijdige onderverdelingsmogelijkheden
- Overzichtelijke indeling van de magazijnruimte

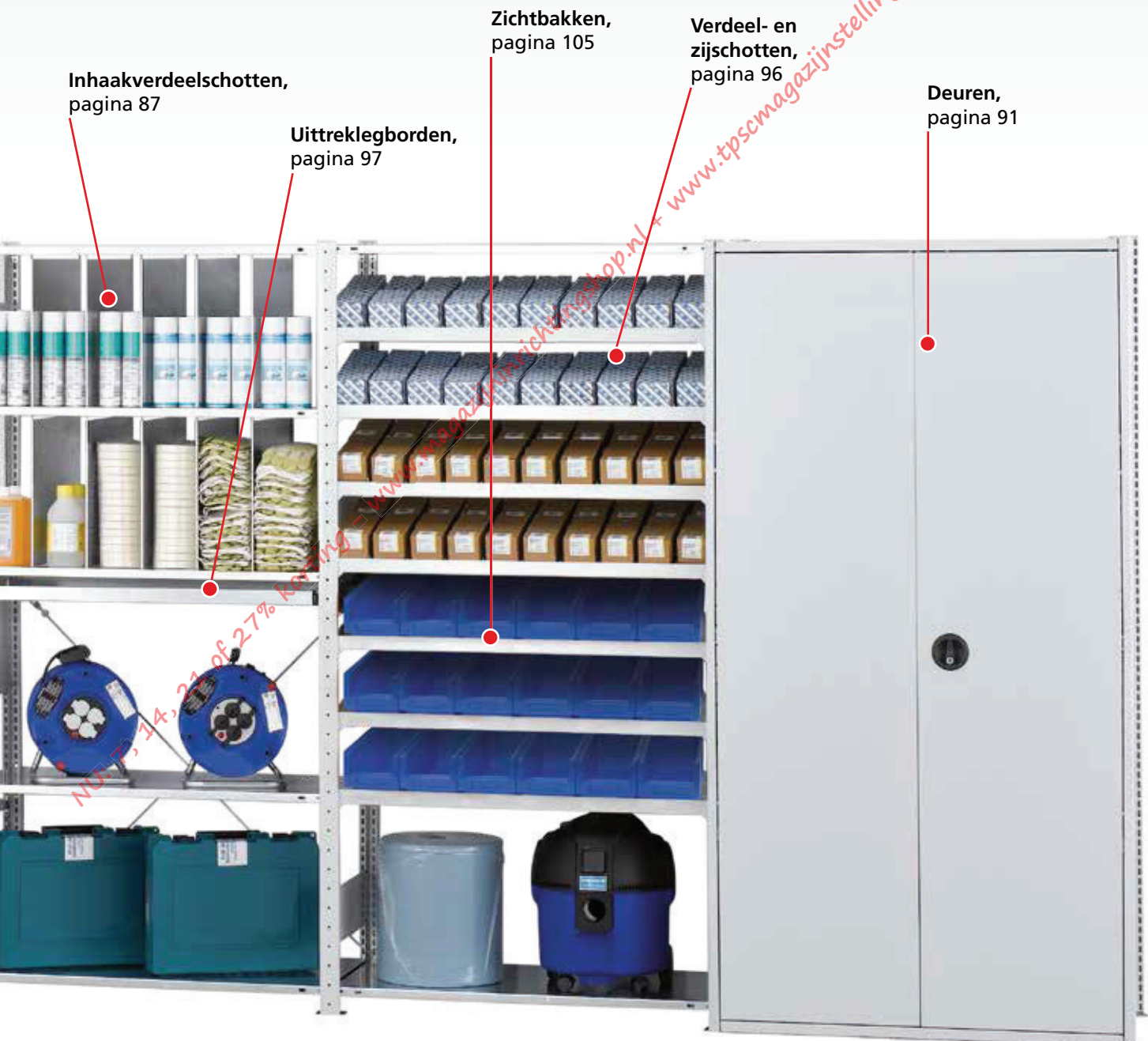

» MULTIplus legborden

Hoge kwaliteit en belastbaarheid



- Milieuvriendelijke bevestigingstechniek: Drukvoegverbindingen in plaats van lassen
- geoptimaliseerd kokerprofiel verhoogt het draagvermogen per legbord met 25%
- Extra stabilisering door dubbele hoeveelheid materiaal aan de oplegzijden
- eenvoudig in te haken in de legborddragers
- Maximale stabiliteit doordat het kokerprofiel doorloopt tot in de hoeken
- Hoge stabiliteit door drievoudige omzetting van het materiaal in de diepterichting
- Transportbeveiliging door stapelnokken

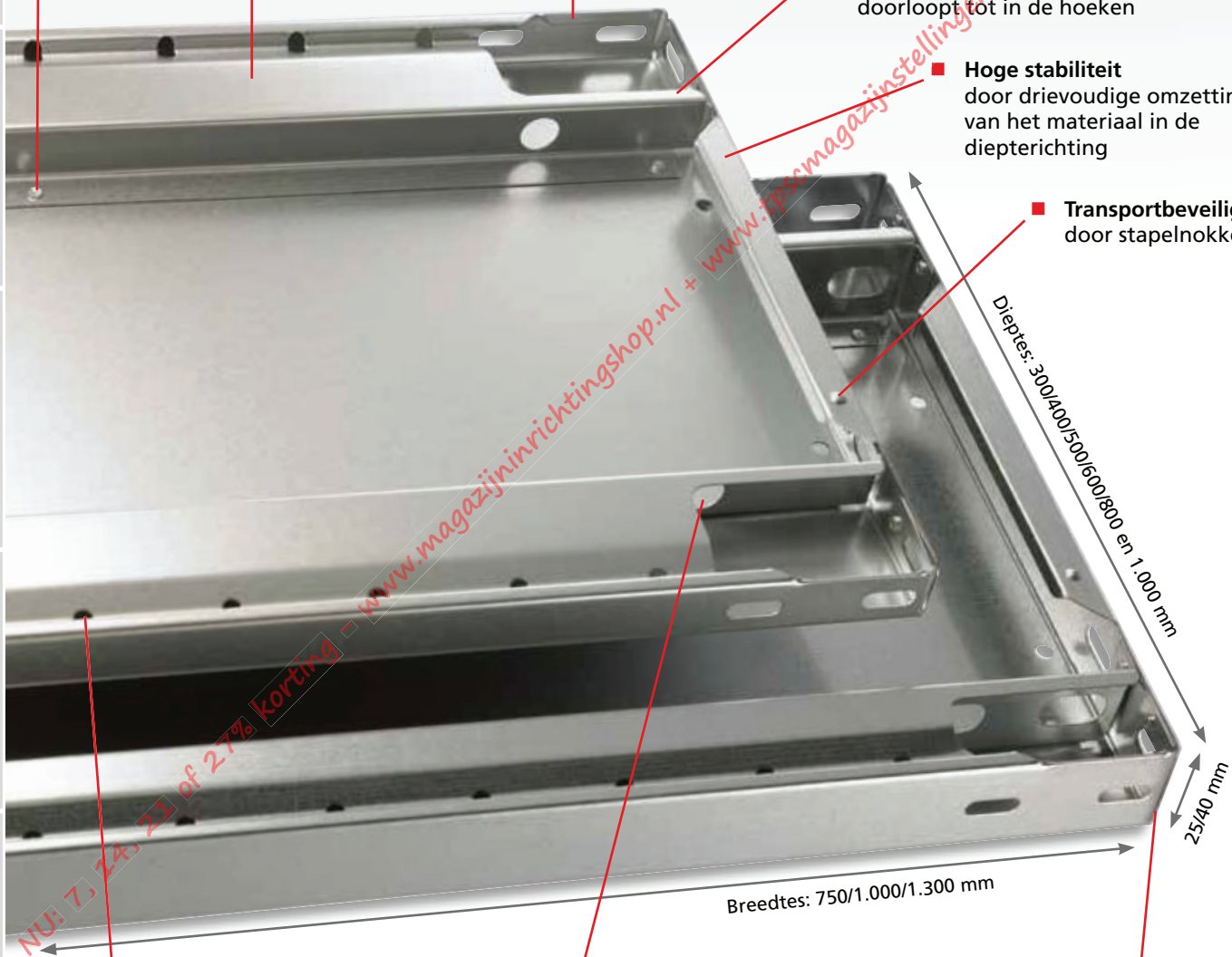

■ **Systeemperforatie** voor het eenvoudig monteren van toebehoren, zoals bijvoorbeeld inhaakverdeelschotten of -draadroosters. Afstand van de systeemperforatie: 50 mm

■ **Ratelperforatie** voor eenvoudige montage in het schroefstelsel

Randhoogtes

MULTIplus85/MULTIplus150
randhoogte 25 mm

MULTIplus250 / MULTIplus330
40 mm randhoogte

Inhaaksysteem
Schroefstelsel
Kantoorstellingen
Grootvakstellingen
Palletstellingen
Draagarmstellingen
Stellingen met tussen-
vloeren en bordessen

MULTIplus150

Legborden worden altijd zonder legborddragers geleverd, gelieve afzonderlijk te bestellen (zie pagina 81)

randhoogte 25 mm · legbordbelasting 150 kg

	Diepte mm	Vakbreedte mm					
		750 mm		1.000 mm		1.300 mm	
verzinkt	300	17203	€ 8,56	17230	€ 9,79	17530	€ 15,07
	400	17204	€ 9,59	17240	€ 11,69	17540	€ 17,13
	500	17205	€ 10,62	17250	€ 13,39	17550	€ 19,16
	600	17206	€ 11,63	17260	€ 15,18	17560	€ 21,18
	800	17208	€ 16,32	17280	€ 18,84	17580	€ 31,49
RAL 7035 lichtgrijs	300	37203	€ 9,69	37230	€ 10,36	37530	€ 17,01
	400	37204	€ 10,68	37240	€ 12,48	37540	€ 18,91
	500	37205	€ 12,56	37250	€ 15,18	37550	€ 23,09
	600	37206	€ 13,55	37260	€ 17,22	37560	€ 25,01
	800	37208	€ 18,25	37280	€ 20,99	37580	€ 39,18

MULTIplus250

Legborden worden altijd zonder legborddragers geleverd, gelieve afzonderlijk te bestellen (zie pagina 81)

randhoogte 40 mm · legbordbelasting 250 kg

	Diepte mm	Vakbreedte mm					
		750 mm		1.000 mm		1.300 mm	
verzinkt	300	17303	€ 9,68	17330	€ 11,86	17630	€ 16,54
	400	17304	€ 11,12	17340	€ 14,06	17640	€ 19,17
	500	17305	€ 12,52	17350	€ 16,83	17650	€ 21,79
	600	17306	€ 13,94	17360	€ 18,93	17660	€ 24,42
	800	17308	€ 18,89	17380	€ 22,99	17680	€ 34,51
	1.000			€ 26,69			
RAL 7035 lichtgrijs	300	37303	€ 10,85	37330	€ 13,48	37630	€ 19,42
	400	37304	€ 12,35	37340	€ 14,94	37640	€ 22,17
	500	37305	€ 13,90	37350	€ 18,22	37650	€ 26,75
	600	37306	€ 15,48	37360	€ 21,05	37660	€ 29,49
	800	37308	€ 20,96	37380	€ 23,99	37680	€ 41,85
	1.000			€ 31,97			

MULTIplus330

Legborden worden altijd zonder legborddragers geleverd, gelieve afzonderlijk te bestellen (zie pagina 81)

randhoogte 40 mm · legbordbelasting 330 kg

	Diepte mm	Vakbreedte 1.000 mm	
verzinkt	300	17430	€ 13,39
	400	17440	€ 17,57
	500	17450	€ 18,48
	600	17460	€ 21,45
	800	17480	€ 27,67
RAL 7035 lichtgrijs	300	37430	€ 15,98
	400	37440	€ 19,13
	500	37450	€ 22,61
	600	37460	€ 25,61
	800	37480	€ 28,26

MULTIplus85

Legborden worden altijd zonder legborddragers geleverd, gelieve afzonderlijk te bestellen (zie pagina 81)

randhoogte 25 mm · legbordbelasting 85 kg

	Diepte mm	Vakbreedte mm					
		750 mm		1.000 mm		1.300 mm	
verzinkt	300	11023	€ 7,68	11333	€ 9,02	11053	€ 12,20
	350	11028	€ 8,31	11332	€ 9,78		
	400			11344	€ 10,50		
	500			11355	€ 11,98		
	600			11366	€ 13,50		
RAL 7035 lichtgrijs	300	30023	€ 8,83	31330	€ 10,09	30053	€ 13,93
	350	30028	€ 9,45	31331	€ 10,73		
	400			31340	€ 11,50		
	500			31350	€ 13,82		
	600			31360	€ 15,21		

Verstevigingsruggen

voor het verhogen van legbordbelasting

voor MULTIplus150-legborden · randhoogte 25 mm

verzinkt	Breedtes mm		
	750	1.000	1.300
	12590-25	€ 4,27	
	12591-25	€ 4,98	
	12592-25	€ 6,65	

voor MULTIplus250/330-legborden · randhoogte 40 mm

verzinkt	Breedtes mm		
	750	1.000	1.300
	12590-40	€ 4,27	
	12591-40	€ 4,98	
	12592-40	€ 7,01	

MULTIplus150 belastingverhoging tot 220 kg

Diepte mm	zonder ruggen	1 rug	2 ruggen
300	150 kg	---	---
400	150 kg	+ 35 kg	+ 70 kg
500	150 kg	+ 35 kg	+ 70 kg
600	150 kg	+ 35 kg	+ 70 kg
800	150 kg	geen belastingverhoging slechts geringere doorbuiging	
1.000	150 kg		

MULTIplus250 belastingverhoging tot 330 kg

Diepte mm	zonder ruggen	1 rug	2 ruggen
250	250 kg	---	---
250	250 kg	+ 50 kg	+ 80 kg
250	250 kg	+ 50 kg	+ 80 kg
250	250 kg	+ 50 kg	+ 80 kg
250	250 kg	---	+ 50 kg
250	250 kg	---	+ 25 kg

MULTIplus330 belastingverhoging tot 410 kg

Diepte mm	zonder ruggen	1 rug	2 ruggen
330	330 kg	---	---
330	330 kg	+ 50 kg	+ 80 kg
330	330 kg	+ 50 kg	+ 80 kg
330	330 kg	+ 50 kg	+ 80 kg
330	330 kg	---	+ 50 kg
330	330 kg	---	---

Inhaaksysteem

Schroefstelsysteem

Kantoorstellingen

Grootvlakstellingen

Palletstellingen

Draagarmstellingen

Stellingen met tussen-
vloeren en bordessen

» MULTIplus T-profielen

Hoge kwaliteit en precisie



Perforatie en randhoogte 25 mm

Optimale combinatie van de 25mm-rasterperforatie van de MULTIplus T-profielen en de randhoogte van 25 mm van de MULTIplus85 en MULTIplus150 legborden



■ **Systeemperforatie** met hoogtemarkeringen vereenvoudigen de montage van de systeemcomponenten

■ **Dubbele sleutelgatperforatie** voor het bevestigen van het stabiliseringsprofiel

■ **Twee materiaaldiktes** voor maximale stabiliteit bij alle stellinghoogtes

■ **Optimale ruimtebenutting** door rasterperforatie en randhoogte van de legborden van 25 mm

■ **Maximale stabiliteit** door omgefelste verstijvingsrib en extra kraalrand

■ **Standaard in 5 kleuren** leverbaar

■ **Voldoet aan de hoogste eisen** voor fabricagetoleranties, met name de evenwijdigheid, welving en tordering

■ **Hoge draagvermogens** door geoptimaliseerd kokerprofiel met kleine afrondingsstralen

MULTIplus T-profiel

inhaakbaar

- voor het monteren van MULTIplus T-profiel-frames
- vanaf een hoogte van 3.000 mm geschikt voor achteraf monteren van etage
- verzinkt, RAL 7035 lichtgrijs, RAL 5010 gentiaanblauw, RAL 3000 vuurrood, zwart

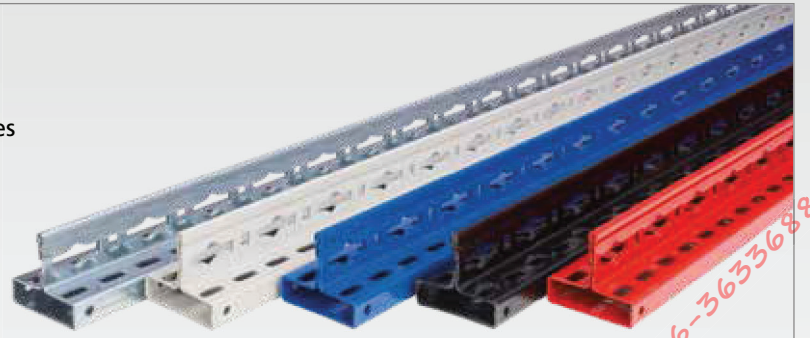

Hoogte mm	1.000	1.500	1.800	2.000	2.300	2.500	2.750	3.000	3.500	4.000	4.500	5.000	5.500	6.000	6.500	7.000	7.500
verzinkt	15210 ■ € 6,29	15215 ■ € 9,40	15218 ■ € 10,59	15220 ■ € 11,39	15223 ■ € 13,23	15225 ■ € 14,38	15228 ■ € 16,71	15230 ■ € 18,64	15235 ■ € 21,95	15240 ■ € 25,07	15245 ■ € 28,36	15250 ■ € 31,52	15251 ■ € 35,00	15252 ■ € 38,16	15253 ■ € 41,35	15254 ■ € 44,56	15255 ■ € 47,71
RAL 7035 lichtgrijs	35210 ■ € 7,60	35215 ■ € 11,34	35218 ■ € 12,78	35220 ■ € 14,18	35223 ■ € 16,47	35225 ■ € 17,92	35228 ■ € 19,89	35230 ■ € 22,74	35235 ■ € 26,22	35240 ■ € 30,54	35245 ■ € 34,18	35250 ■ € 38,34	35251 ■ € 44,59	35252 ■ € 48,63	35253 ■ € 52,70	35254 ■ € 56,78	35255 ■ € 60,79
RAL 5010 gentiaanblauw			35218-B ■ € 12,78	35220-B ■ € 14,18	35223-B ■ € 16,47	35225-B ■ € 17,92	35228-B ■ € 19,89	35230-B ■ € 22,74	35235-B ■ € 26,22	35240-B ■ € 30,54	35245-B ■ € 34,18	35250-B ■ € 38,34	35251-B ■ € 44,59	35252-B ■ € 48,63	35253-B ■ € 52,70	35254-B ■ € 56,78	35255-B ■ € 60,79
RAL 3000 vuurrood				35220-R ■ € 14,18	35223-R ■ € 16,47	35225-R ■ € 17,92		35230-R ■ € 22,74									
zwart			35218-S ■ € 12,78	35220-S ■ € 14,18	35223-S ■ € 16,47												
Enkele klemvoet	15280 ■	€ 0,34		Dubbele klemvoet				15281 ■	€ 0,66		Staanderdop		15282 ■	€ 0,27			

MULTIplus-stabiliseringsprofiel

inhaakbaar

- voor het monteren van MULTIplus T-profiel-frames
- eenvoudig in te haken in de T-profielen
- verzinkt, RAL 7035 lichtgrijs, RAL 5010 gentiaanblauw, RAL 3000 vuurrood, zwart



Diepte mm	300	350	400	500	600	800	1.000
verzinkt	15263 ■ € 2,84	15261 ■ € 3,10	15264 ■ € 3,30	15265 ■ € 3,73	15266 ■ € 4,16	15268 ■ € 5,22	15270 ■ € 6,82
RAL 7035 lichtgrijs	35263 ■ € 3,97	35261 ■ € 4,16	35264 ■ € 4,27	35265 ■ € 4,82	35266 ■ € 5,27	35268 ■ € 6,33	35270 ■ € 7,37
RAL 5010 gentiaanblauw	35263-B ■ € 3,97	35261-B ■ € 4,16	35264-B ■ € 4,27	35265-B ■ € 4,82	35266-B ■ € 5,27	35268-B ■ € 6,33	35270-B ■ € 7,37
RAL 3000 vuurrood	35263-R ■ € 3,97	35261-R ■ € 4,16	35264-R ■ € 4,27	35265-R ■ € 4,82	35266-R ■ € 5,27	35268-R ■ € 6,33	35270-R ■ € 7,37
zwart	35263-S ■ € 3,97	35261-S ■ € 4,16	35264-S ■ € 4,27	35265-S ■ € 4,82	35266-S ■ € 5,27	35268-S ■ € 6,33	35270-S ■ € 7,37

■ 5 dagen, af magazijn · ■ binnen 2 weken gereed voor verzending · ■ binnen 4 weken gereed voor verzending

Inhaakstelsysteem

Schroefstelsysteem

Kantoorstellingen

Grootvakstellingen

Palletstellingen

Draagarmstellingen

Stellingen met tussen-vloeren en bordessen

Inhaaksysteem

Schroefstelsysteem

Kantoorstellingen

Grootvakstellingen

Palletstellingen

Draagarmstellingen

Stellingen met tussen-voeren en bordessen

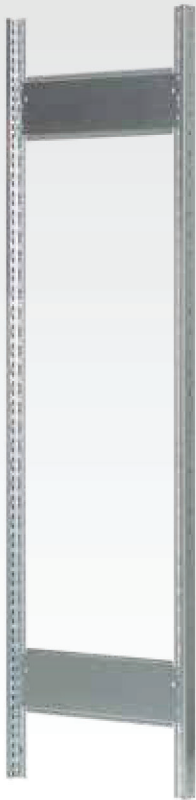

MULTIplus T-profiel-frames, voorgemonteerd inhaalbaar, zonder voeten

- inhaaksysteemframe voor gebruik in combinatie met **MULTIplus 85/150/250** legborden en toebehoren
- bestaand uit T-profielen, stabiliseringsprofielen (geklonken) en Staanderdoppen
- verzinkt, RAL 7035 lichtgrijs en RAL 5010 gentiaanblauw

Gemonteerde frames

	Hoogte mm	Stabiliseringsprofielen	Diepte mm			
			300	400	500	600
verzinkt	1.800	2	12920-M ■ € 33,90	12921-M ■ € 34,82	12922-M ■ € 35,68	12923-M ■ € 36,54
	2.000	2	12870-M ■ € 35,50	12871-M ■ € 36,42	12872-M ■ € 37,28	12873-M ■ € 38,14
	2.300	2	12890-M ■ € 40,28	12891-M ■ € 41,20	12892-M ■ € 42,06	12893-M ■ € 42,92
	2.500	3	12874-M ■ € 47,57	12875-M ■ € 48,95	12876-M ■ € 50,24	12877-M ■ € 51,53
RAL 7035 lichtgrijs	1.800	2	32920-M ■ € 40,54	32921-M ■ € 41,14	32922-M ■ € 42,24	32923-M ■ € 43,14
	2.000	2	32770-M ■ € 43,34	32771-M ■ € 43,94	32772-M ■ € 45,04	32773-M ■ € 45,94
	2.300	2	32930-M ■ € 49,02	32931-M ■ € 49,62	32932-M ■ € 50,72	32933-M ■ € 51,62
	2.500	3	32774-M ■ € 58,04	32775-M ■ € 58,94	32776-M ■ € 60,59	32777-M ■ € 61,94
RAL 5010 gentiaanblauw	1.800	2	32920-B-M ■ € 40,54	32921-B-M ■ € 41,14	32922-B-M ■ € 42,24	32923-B-M ■ € 43,14
	2.000	2	32770-B-M ■ € 43,34	32771-B-M ■ € 43,94	32772-B-M ■ € 45,04	32773-B-M ■ € 45,94
	2.300	2	32930-B-M ■ € 49,02	32931-B-M ■ € 49,62	32932-B-M ■ € 50,72	32933-B-M ■ € 51,62
	2.500	3	32774-B-M ■ € 58,04	32775-B-M ■ € 58,94	32776-B-M ■ € 60,59	32777-B-M ■ € 61,94
Enkele klemvoet	15280 ■	€ 0,34	Dubbele klemvoet	15281 ■	€ 0,66	

Bestel voor het toepassen van 330 kg-legborden speciale T-profiel-frames met gewijzigd aantal stabiliseringsprofielen.



MULTIplus dichte T-profiel-frames, voorgemonteerd inhaalbaar, zonder voeten

- volledig gemonteerd dicht inhaaksysteemframe voor gebruik in combinatie met **MULTIplus** legborden
- dichte frames zijn bijzonder geschikt als eindframe
- bestaand uit T-profielen, dichte zijwanden en Staanderdoppen
- verzinkt, RAL 7035 lichtgrijs en RAL 5010 gentiaanblauw

Gemonteerde dichte frames

	Hoogte mm	Diepte mm				
		300	400	500	600	
verzinkt	1.800	10251 ■ € 45,08	10252 ■ € 49,42	10253 ■ € 54,46	10254 ■ € 58,26	
	2.000	10256 ■ € 46,82	10257 ■ € 51,16	10258 ■ € 56,20	10259 ■ € 60,00	
	2.300	10261 ■ € 54,31	10262 ■ € 59,25	10263 ■ € 65,06	10264 ■ € 69,49	
	2.500	10266 ■ € 61,29	10267 ■ € 66,83	10268 ■ € 73,41	10269 ■ € 78,47	
RAL 7035 lichtgrijs	1.800	30251 ■ € 52,76	30252 ■ € 56,96	30253 ■ € 61,98	30254 ■ € 65,82	
	2.000	30256 ■ € 55,70	30257 ■ € 59,90	30258 ■ € 64,92	30259 ■ € 68,76	
	2.300	30261 ■ € 64,57	30262 ■ € 69,43	30263 ■ € 75,17	30264 ■ € 79,59	
	2.500	30266 ■ € 72,63	30267 ■ € 78,15	30268 ■ € 84,61	30269 ■ € 89,61	
RAL 5010 entiaanblauw	1.800	30251-B ■ € 52,76	30252-B ■ € 56,96	30253-B ■ € 61,98	30254-B ■ € 65,82	
	2.000	30256-B ■ € 55,70	30257-B ■ € 59,90	30258-B ■ € 64,92	30259-B ■ € 68,76	
	2.300	30261-B ■ € 64,57	30262-B ■ € 69,43	30263-B ■ € 75,17	30264-B ■ € 79,59	
	2.500	30266-B ■ € 72,63	30267-B ■ € 78,15	30268-B ■ € 84,61	30269-B ■ € 89,61	
Enkele klemvoet	15280 ■	€ 0,34	Dubbele klemvoet	15281 ■	€ 0,66	

Alle prijzen zonder vulling. In de tabellen zijn bestelvoorbeelden weergegeven. Afwijkende afmetingen en uitvoeringen op aanvraag. ■ 5 dagen, af magazijn ■ binnen 2 weken gereed voor verzending

MULTIplus T-profiel-frames, ongemonteerd
inhaakbaar, zonder voeten

- inhaaksysteemframe voor gebruik in combinatie met **MULTIplus 85/150/250** legborden en toebehoren
- Vanaf een hoogte van 3.000 mm geschikt voor achteraf monteren van etage
- bestaand uit T-profielen, stabiliseringsprofielen en Staanderdoppen
- verzinkt, RAL 7035 lichtgrijs en RAL 5010 gentiaanblauw

Ongemonteerd frame

	Hoogte mm	Stabiliseringsprofielen	Diepte mm											
			300		400		500		600		800		1.000	
verzinkt	1.800	2	12920 ■	€ 27,40	12921 ■	€ 28,32	12922 ■	€ 29,18	12923 ■	€ 30,04	12924 ■	€ 32,16	12925 ■	€ 35,36
	2.000	2	12870 ■	€ 29,00	12871 ■	€ 29,92	12872 ■	€ 30,78	12873 ■	€ 31,64	12882-A ■	€ 33,76	12883-A ■	€ 36,96
	2.300	2	12890 ■	€ 32,68	12891 ■	€ 33,60	12892 ■	€ 34,46	12893 ■	€ 35,32	12898 ■	€ 37,44	12899 ■	€ 40,64
	2.500	3	12874 ■	€ 37,82	12875 ■	€ 39,20	12876 ■	€ 40,49	12877 ■	€ 41,78	12884-A ■	€ 44,96	12885-A ■	€ 49,76
	3.000	3	12878 ■	€ 46,34	12879 ■	€ 47,72	12880 ■	€ 49,01	12881 ■	€ 50,30	12886-A ■	€ 53,48	12887-A ■	€ 58,28
RAL 7035 lichtgrijs	1.800	2	32920 ■	€ 34,04	32921 ■	€ 34,64	32922 ■	€ 35,74	32923 ■	€ 36,64	32924 ■	€ 38,76	32929 ■	€ 40,84
	2.000	2	32770 ■	€ 36,84	32771 ■	€ 37,44	32772 ■	€ 38,54	32773 ■	€ 39,44	32782-A ■	€ 41,56	32783-A ■	€ 43,64
	2.300	2	32930 ■	€ 41,42	32931 ■	€ 42,02	32932 ■	€ 43,12	32933 ■	€ 44,02	32934 ■	€ 46,14	32935 ■	€ 48,22
	2.500	3	32774 ■	€ 48,29	32775 ■	€ 49,19	32776 ■	€ 50,84	32777 ■	€ 52,19	32784-A ■	€ 55,37	32785-A ■	€ 58,49
	3.000	3	32778 ■	€ 57,93	32779 ■	€ 58,83	32780 ■	€ 60,48	32781 ■	€ 61,83	32786-A ■	€ 65,01	32787-A ■	€ 68,13
RAL 5010 gentiaanblauw	1.800	2	32920-B ■	€ 34,04	32921-B ■	€ 34,64	32922-B ■	€ 35,74	32923-B ■	€ 36,64	32924-B ■	€ 38,76	32929-B ■	€ 40,84
	2.000	2	32770-B ■	€ 36,84	32771-B ■	€ 37,44	32772-B ■	€ 38,54	32773-B ■	€ 39,44	32782-A-B ■	€ 41,56	32783-A-B ■	€ 43,64
	2.300	2	32930-B ■	€ 41,42	32931-B ■	€ 42,02	32932-B ■	€ 43,12	32933-B ■	€ 44,02	32934-B ■	€ 46,14	32935-B ■	€ 48,22
	2.500	3	32774-B ■	€ 48,29	32775-B ■	€ 49,19	32776-B ■	€ 50,84	32777-B ■	€ 52,19	32784-A-B ■	€ 55,37	32785-A-B ■	€ 58,49
	3.000	3	32778-B ■	€ 57,93	32779-B ■	€ 58,83	32780-B ■	€ 60,48	32781-B ■	€ 61,83	32786-A-B ■	€ 65,01	32787-A-B ■	€ 68,13
Enkele klemvoet			15280 ■	€ 0,34	Dubbele klemvoet			15281 ■	€ 0,66					

Bestel voor het toepassen van 330 kg-legborden speciale T-profiel-frames met gewijzigd aantal stabiliseringsprofielen.

Complete stellingen met voorgemonteerde T-profiel-frames



Bij de complete stellingen worden de T-profielen en stabiliseringsprofielen standaard gedemonteerd geleverd.

Wanneer u de frames voorgemonteerd wilt ontvangen, worden deze tegen een meerprijs in de fabriek voorgemonteerd. Om transporttechnische redenen worden uitsluitend frames tot een hoogte van 2.500 mm en diepte tot 600 mm geklonken. Voeg aan het artikelnummer de aanvulling '-M'toe (bijvoorbeeld 12750-M).

Stellinghoogte:	Meerprijs Basisstelling:	Meerprijs Aanbouwstelling
2.000 mm	€ 13,00	€ 6,50
2.300 mm	€ 15,20	€ 7,60
2.500 mm	€ 19,50	€ 9,75

Prijzen uitsluitend geldig voor T-profiel-frames en legorden tot 250 kg.



Toebehoren

Inhaaksysteem in een overzicht

Componenten en onderdelen

Inhaaksysteem

Schroefstelsysteem

Kantoorstellingen

Grootvaktstellingen

Palletstellingen

Draagarmstellingen

Stellingen met tussen-
vloeren en bordessen



Staanderdop
pagina 81

Stabiliseringspro-
fielen
pagina 77

Kruisschoor
Diagonaalschoor
pagina 82

Legbord
pagina 75

Langstraverse
pagina 83

T-profiel
pagina 77

Legborddragers
pagina 81

Enkele-/dubbele
klemvoet
pagina 81

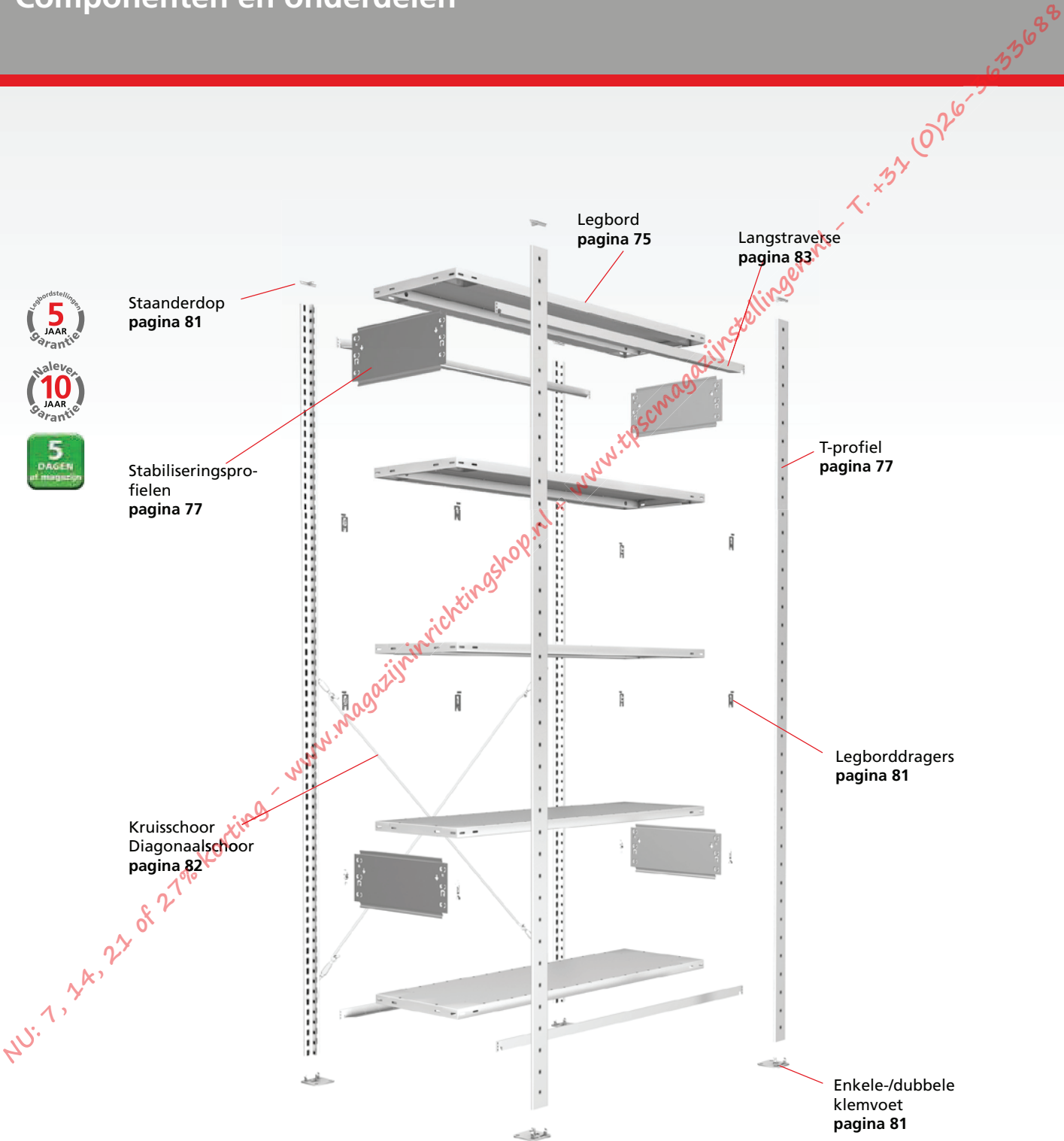

NU: 7, 14, 21 of 27% korting - www.magazijninrichtingshop.nl

www.tp3cmagazijnstellingen.nl - T. +31 (0)26-3633688



Legborddragers
voor **MULTIplus**-legborden

- voor het inhangen van de legborden in T-profiel-frames
- per legbord 4 stuks nodig
- Extra versterkte legborddragers voor **MULTIplus330**-legborden
- verzinkt

voor MULTIplus85 MULTIplus150 MULTIplus250	10332 ■	€ 0,17
voor MULTIplus330	10332-S ■	€ 0,33

Universele dragers
Onder andere voor houten legborden en roosterlegborden

- voor het monteren van onder andere houten legborden in T-profiel-frames
- per legbord 4 stuks nodig
- Tot 200 kg draagvermogen per vlak
- verzinkt

voor houten legborden, roosterlegborden	10337 ■	€ 1,90
---	---------	--------

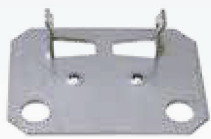

Enkele klemvoet
voor **MULTIplus** T-profielen

- voor het stabiel opstellen van inhaakstellingen
- verzinkt

Bij magnesiethoudende legborden moet onder de klemvoeten een folie worden aangebracht.

Klemvoet	15280 ■	€ 0,34
Folie	12693-TF ■	€ 1,63

Dubbele klemvoet
voor **MULTIplus** T-profielen

- voor het veilig opstellen van de middelste T-profielen bij dubbele stellingen
- verzinkt



Bij magnesiethoudende legborden moet onder de klemvoeten een folie worden aangebracht.

Klemvoet	15281 ■	€ 0,66
Folie	12692-TF ■	€ 2,71



Onderlegplaat
voor enkele- en dubbele klemvoet

- 2 mm dik, voor het uitvullen van oneffenheden in de vloer
- verzinkt

Onderlegplaat Enkele klemvoet	12694 ■	€ 0,34
Onderlegplaat dubbele klemvoet	12695 ■	€ 0,66

Staanderdop
voor **MULTIplus** T-profielen

- optisch einde
- van kunststof
- RAL 7035 lichtgrijs



Staanderdop	15282 ■	€ 0,27
-------------	---------	--------

Zelftappende schroef
4,8 x 13 mm (los)

Bout	12710 ■	€ 0,24
------	---------	--------

Bevestigingsset
1 x schroefanker 8 x 75
2 x zelftappende schroef

- voor het bevestigen van stellingen op de vloer
- passend voor inhaaksysteem-klemvoeten
- voor het bevestigen van voetplaten bij **MULTIplus** T-profielen

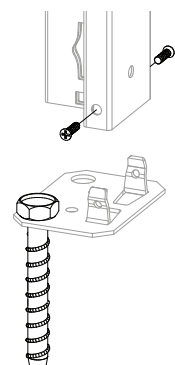

Bevestigingsset	12709 ■	€ 1,81
-----------------	---------	--------



Schroefanker
8 x 75 (los)

Schroefanker	19956 ■	€ 1,33
--------------	---------	--------

Inhaaksysteem

Schroefstelsysteem

Kantoorstellingen

Grootvaktstellingen

Palletstellingen

Draagarmstellingen

Stellingen met tussen-
vloeren en bordessen

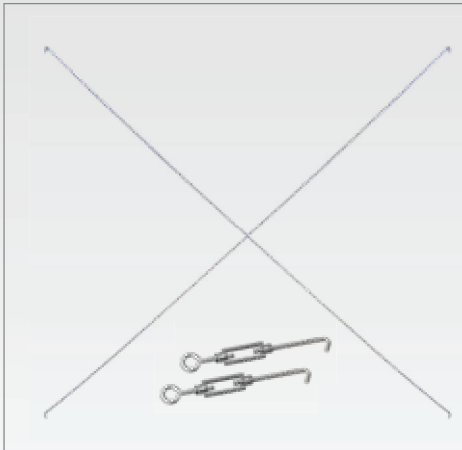

Kruisschorenset

voor basisstellingen met inhaaksysteem

- bestaat uit: 2 diagonaalschoren, 2 spanners
- voor het stabiliseren van eenzijdig bedienbare basisstellingen met inhaaksysteem
- toepasbaar vanaf stellinghoogte 1.200 mm
- van rondstaal
- verzinkt

Stellingbreedte mm	Kruisschorenset	Diagonaalschoor los	Spanner
750/1.000	12690 ■ € 6,60	13591 ■ € 2,30	13590 ■ € 1,00
1.300	12690-L ■ € 8,58	13591-X ■ € 3,29	13590 ■ € 1,00



Diagonaalschorenset

voor aanbouwstellingen met inhaaksysteem

- bestaat uit: 1 diagonaalschoor, 1 spanner
- voor het stabiliseren van eenzijdig bedienbare aanbouwstellingen met inhaaksysteem
- toepasbaar vanaf stellinghoogte 1.200 mm
- van rondstaal
- verzinkt

Stellingbreedte mm	Diagonaalschorenset	Diagonaalschoor los	Spanner
750/1.000	12691 ■ € 3,30	13591 ■ € 2,30	13590 ■ € 1,00
1.300	12691-L ■ € 4,29	13591-X ■ € 3,29	13590 ■ € 1,00

stellingen snel monteren in slechts enkele stappen



Stabilisering met kruisschoren



Elke tweede veld moet worden gestabiliseerd met kruisschoren. Gebruik het voorgeschreven minimale aantal kruisschoren:

- tot 2.500 mm stellinghoogte = 1 kruisschoor
- tot 3.000 mm stellinghoogte = 2 kruisschoren
- tot 4.500 mm stellinghoogte = 3 kruisschoren

Stabilisering met langstraversen

Gebruik bij het opbouwen van legbordstellingen met langstraversen het voorgeschreven minimale aantal stabiliseringsvlakken:

- tot 2.000 mm stellinghoogte = 2 paar
- tot 3.500 mm stellinghoogte = 3 paar
- vanaf 3.500 mm stellinghoogte = op aanvraag

Bij gebruik van 330 kg-legborden is het minimale aantal kruisschoren, respectievelijk langstraversen afwijkend!

Alle prijzen zonder vulling. In de tabellen zijn bestelvoorbeelden weergegeven. Afwijkende afmetingen en uitvoeringen op aanvraag.

■ 5 dagen, af magazijn

Langstraverse voor legbordstellingen
voor het stabiliseren van tweezijdig bedienbare stellingen

- monteren van de legborden zonder legborddragers
- verzinkt en RAL 7035 lichtgrijs

voor MULTIplus85/150-legborden				
Lengte mm	750	1.000	1.300	
verzinkt	13448 ■ € 4,17	13449 ■ € 4,82	13450 ■	€ 6,28
RAL 7035 lichtgrijs	33448 ■ € 4,81	33449 ■ € 5,62	33450 ■	€ 6,57

voor MULTIplus250/330-legborden				
Lengte mm	750	1.000	1.300	
verzinkt	13417 ■ € 4,17	13418 ■ € 4,82	13418-L ■	€ 6,28
RAL 7035 lichtgrijs	33415 ■ € 4,81	33416 ■ € 5,62	33416-L ■	€ 6,57

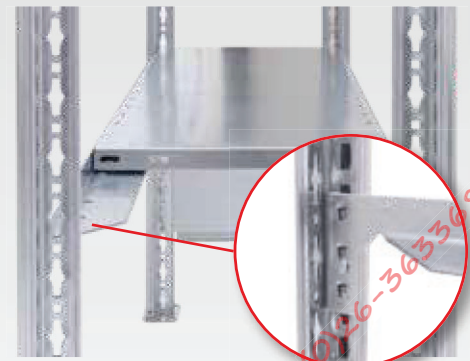

Borgstift los 13418-A ■ € 0,14

Langstraverse voor stellingen met schuine legborden
voor het stabiliseren van tweezijdig bedienbare stellingen

- eenvoudige montage van de schuine legborden zonder legborddragers
- verhoogde langstraverse voor met randhoogte 40 mm of 55 mm
- speciale langstraverse achter met schuine afkanting voor legborden met hellingshoek 14°
- RAL 7035 lichtgrijs

Langstraverse voor schuine legborden - rand van 25 mm				
	Lengte mm	verhoogde langstraverse 40 mm voor	speciale langstraverse achter	
RAL 7035 lichtgrijs	750	33415 ■ € 4,81	33415-25-S14 ■	€ 4,51
	1.000	33416 ■ € 5,62	33416-25-S14 ■	€ 5,62
	1.300	33416-L ■ € 6,57	33420-25-S14 ■	€ 6,57

Langstraverse voor schuine legborden - rand van 40 mm				
	Lengte mm	verhoogde langstraverse 55 mm voor	speciale langstraverse achter	
RAL 7035 lichtgrijs	750	33415-S ■ € 4,81	33415-40-S14 ■	€ 4,62
	1.000	33416-S1000 ■ € 5,75	33416-40-S14 ■	€ 5,59
	1.300	33416-L-S ■ € 6,70	33416-L-40-S14 ■	€ 6,70



Borgstift los 13418-A ■ € 0,14

Langstraverse voor stellingen met schuine legborden



Gebruik voor het monteren van stellingen met schuine legborden twee verschillende langstraversen. Om te voorkomen dat magazijnproducten aan de voorkant uit de stelling kunnen vallen, wordt aan de voorzijde een verhoogde langstraverse toegepast. Om het schuine legbord beter af te steunen wordt aan de achterzijde een speciale langstraverse met schuine afkanting toegepast.

Bandentraversen, per stuk
voor het bandvriendelijk opslaan van wielen en banden

- incl. 2 borgingen tegen ongewenst loskomen van de traverse
- verzinkt

	Lengte mm	Hoogte mm		
verzinkt	900	50	13993 ■	€ 5,23
	1.000		13921 ■	€ 5,59
	1.050		13988 ■	€ 5,85
	1.150		13929 ■	€ 6,29
	1.200		13989 ■	€ 6,48
	1.300		13922 ■	€ 6,86
	1.500		13923 ■	€ 7,96
Borgingen voor bandentraverse			13920-S ■	€ 0,20



2 bandentraversen per vlak nodig.

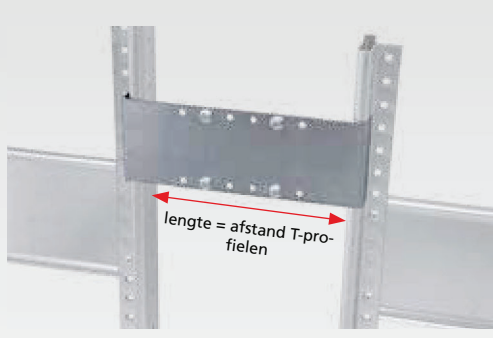

Afstandhouder voor dubbelzijdige stellingen

- voor de benodigde afstand tussen 2 stellingen
- zowel in de diepte als in de hoogte in het 25mm-raster verstelbaar
- inhaakbaar in de T-profiel-frames
- incl. 4 platkop schroeven M6 x 12
- verzinkt

Lengte	175 - 325 mm	265 - 465 mm
verzinkt	13920-F ■ € 7,74	13921-F ■ € 8,84



Profielklem voor dubbelzijdige stellingen

- eenvoudige klemverbinding van T-profielen bij dubbelzijdige stellingen

Profielklem	12696 ■	€ 0,75
-------------	---------	--------

Montageplaat enkelzijdig voor dubbelzijdige stellingen

- voor het monteren van kruisschoren bij dubbelzijdige stellingen

Montageplaat	12697 ■	€ 3,30
--------------	---------	--------

Montageplaat dubbelzijdig voor dubbelzijdige stellingen

- voor het monteren van kruisschoren bij dubbelzijdige stellingen

Montageplaat	12698 ■	€ 3,52
--------------	---------	--------

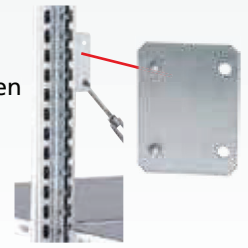

Profielverbinder voor T-profielen bij dubbelzijdige stellingen

- voor een veilige en stabiele schroefverbinding van de T-profielen bij dubbelzijdige stellingen
- te gebruiken vanaf 3.000 mm hoogte
- incl. 2 zeskantbouten

Hoogte 40 mm		
verzinkt	10346 ■	€ 2,59
RAL 7035 lichtgrijs	30348 ■	€ 2,84
RAL 5010 gentiaanblauw	30348-B ■	€ 2,84

Opvulstuk voor dubbelzijdige stellingen

- overbruggt de spleet tussen de legborden bij dubbelzijdige stellingen

	Lengte mm	voor legborddragers	voor langstraversen
verzinkt	750	12701-FB ■ € 3,58	12701-LR ■ € 2,76
	1.000	12702-FB ■ € 3,93	12702-LR ■ € 3,10
	1.300	12703-FB ■ € 4,34	12703-LR ■ € 3,52
RAL 7035 lichtgrijs	750	32704-FB ■ € 4,10	32704-LR ■ € 3,23
	1.000	32705-FB ■ € 4,45	32705-LR ■ € 3,66
	1.300	32706-FB ■ € 4,89	32706-LR ■ € 4,07



Kunststof hamer voor het bevestigen van stellingonderdelen

- slagkop 40 mm
- met stabiele houten steel

Hamer	18540 ■	€ 15,73
-------	---------	---------

Ophangsteunen voor hoekstelling voor het inhangen in langstraversen

- per niveau zijn 2 langstraversen en 2 ophangsteunen nodig
- draagvermogen van de ophangsteunen: 150 kg
- verzinkt

voor MULTIplus85/150-legborden	10353-25 ■	€ 3,18
voor MULTIplus250-legborden	10353-40 ■	€ 3,18



Wandbevestiging

voor vrijstaande stellingen

- voor het bevestigen van stellingen aan de wand en als kantelbeveiliging
- zowel in de diepte als in de hoogte in het 25mm-raster verstelbaar
- incl. 4 platkop schroeven M6 x 12
- verzinkt

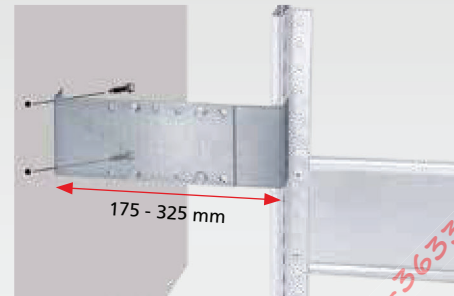

voor wandafstand	175 - 325 mm	
verzinkt	13920-E	€ 10,60

Wordt geleverd zonder wandpluggen

Wandbevestiging

verticale uitvoering



- te gebruiken als kantelbeveiliging van legbordstellingen bij een hoogte/diepte-verhouding groter of gelijk aan 5:1
- voor wandafstand tot 15 mm
- Wordt geleverd zonder schroeven en pluggen
- verzinkt

Bevestiging	10330	€ 2,95
-------------	-------	--------

Wandbevestiging

horizontale uitvoering



- te gebruiken als kantelbeveiliging van legbordstellingen bij een hoogte/diepte-verhouding groter of gelijk aan 5:1
- direct aanliggend tegen de wand
- Wordt geleverd zonder schroeven en pluggen
- verzinkt

Bevestiging	12699	€ 0,79
-------------	-------	--------

Zeskantbouten

Maat	VE		
M6x12	50	10323	€ 8,38

Enkele klemvoet

15280	€ 0,34
-------	--------

Hoekprofielen

Breedte mm	Diepte mm	Materiaaldikte mm	Lengte mm	
			1.500	2.000
40	40	1,5	11195	11200
			€ 6,25	€ 8,26

Dwarsverbandset

voor het monteren van dwarsverbanden

- 1 hoekprofiel 40 x 40 mm
- 2 enkele klemvoeten
- 2 zeskantbouten
- 4 zelftappende schroeven

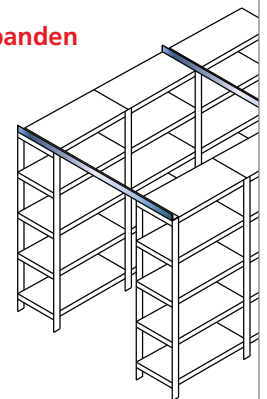

Set 1: 1.500 mm	13305	€ 8,29
Set 2: 2.000 mm	13306	€ 10,30
Set 3: 2.500 mm	13307	€ 12,66
Set 4: 3.000 mm	13308	€ 15,90

Koppelstuk voor 2 T-profielen
1-delig

- voor het verhogen van stellingsystemen
- voor het aan elkaar schroeven van T-profielen
- incl. 4 zelftappende schroeven
- te monteren op de perforatie aan de voorzijde van de T-profielen

Hoogte 200 mm	1-delig	
verzinkt	10350	€ 3,70
RAL 7035 lichtgrijs	30350	€ 3,98
RAL 5010 gentiaanblauw	30350-B	€ 3,98

Koppelstuk voor 4 T-profielen
2-delig

- voor het verhogen van dubbelzijdige stellingen
- voor het aan elkaar schroeven van de middelste T-profielen
- incl. 8 zeskantbouten
- 2 verbinders omsluiten 4 tegen elkaar geplaatste T-profielen

Hoogte 200 mm	2-delig	
verzinkt	10347	€ 7,20
RAL 7035 lichtgrijs	30349	€ 7,66
RAL 5010 gentiaanblauw	30349-B	€ 7,66



Vloerfrontplaat

voorkomt dat voorwerpen onder de stelling rollen

- incl. 2 kunststof borgpennen
- verzinkt en RAL 7035 lichtgrijs

	Breedte mm	Hoogte mm		
verzinkt	750	90	12564 ■	€ 7,00
	1.000		12566 ■	€ 8,06
	1.300		12567 ■	€ 10,48
RAL 7035 lichtgrijs	750	90	32554 ■	€ 7,26
	1.000		32556 ■	€ 8,13
	1.300		32557 ■	€ 10,56

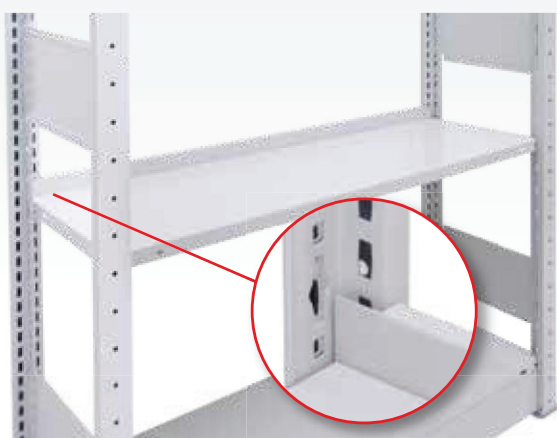

Achteraanslag

voorkomt dat producten aan de achterzijde doorglijden

- in te haken in de legbodempluggen
- verzinkt en RAL 7035 lichtgrijs

	Breedte mm	Hoogte mm		
verzinkt	750	55	10491 ■	€ 1,93
	1.000		10490 ■	€ 2,46
	1.300		10497 ■	€ 2,95
RAL 7035 lichtgrijs	750	55	30481 ■	€ 3,65
	1.000		30480 ■	€ 4,10
	1.300		30487 ■	€ 4,67



Bulkproductranden

Voorkomt dat magazijnproducten uit de stelling vallen

- incl. 2 kunststof borgpennen
- verzinkt en RAL 7035 lichtgrijs

voor MULTIplus 85/150 legborden				
	Breedte mm	Hoogte mm		
verzinkt	750	90	12572-25 ■	€ 7,00
	1.000		12573-25 ■	€ 7,72
	1.300		12574-25 ■	€ 10,09
RAL 7035 lichtgrijs	750	90	32570-25 ■	€ 7,26
	1.000		32571-25 ■	€ 8,13
	1.300		32575-25 ■	€ 10,48

voor MULTIplus 250/330 legborden				
	Breedte mm	Hoogte mm		
verzinkt	750	90	12572-40 ■	€ 7,00
	1.000		12573-40 ■	€ 7,72
	1.300		12574-40 ■	€ 10,09
RAL 7035 lichtgrijs	750	90	32570-40 ■	€ 7,26
	1.000		32571-40 ■	€ 8,13
	1.300		32575-40 ■	€ 10,48

Inhaakverdeelschotten voor MULTIplus legborden

- om de legborden onder te verdelen voor het optimaal opslaan van kleine onderdelen
- eenvoudig in te haken in de MULTIplus-systeemperforatie
- verzinkt en RAL 7035 lichtgrijs



Gefixeerd

voor MULTIplus 85/150 legborden - rand van 25 mm							
		Diepte mm					
	Hoogte mm	Totale hoogte mm	300	400	500	600	800
verzinkt	190	200	12380-25 € 4,54	12384-25 € 5,00	12388-25 € 5,44	12392-25 € 5,92	12396-25 € 6,82
	290	300	12381-25 € 5,37	12385-25 € 6,07	12389-25 € 6,75	12393-25 € 7,44	12397-25 € 8,82
	390	400	12382-25 € 6,21	12386-25 € 7,15	12390-25 € 8,09	12394-25 € 9,04	12398-25 € 10,88
	490	500	12383-25 € 7,03	12387-25 € 8,21	12391-25 € 9,40	12395-25 € 10,57	12399-25 € 12,92
RAL 7035 lichtgrijs	190	200	32360-25 € 5,84	32364-25 € 6,27	32368-25 € 6,71	32372-25 € 7,17	32376-25 € 8,08
	290	300	32361-25 € 6,60	32365-25 € 7,32	32369-25 € 7,97	32373-25 € 8,70	32377-25 € 10,03
	390	400	32362-25 € 7,46	32366-25 € 8,40	32370-25 € 9,28	32374-25 € 10,22	32378-25 € 12,09
	490	500	32363-25 € 8,34	32367-25 € 9,49	32371-25 € 10,64	32375-25 € 11,73	32379-25 € 14,05

Productie op bestelling; producten worden niet teruggenomen

voor MULTIplus 250/330 legborden - rand van 40 mm							
		Diepte mm					
	Hoogte mm	Totale hoogte mm	300	400	500	600	800
verzinkt	200	210	12380-40 € 4,71	12384-40 € 5,23	12388-40 € 5,73	12392-40 € 6,24	12396-40 € 7,26
	300	310	12381-40 € 5,56	12385-40 € 6,27	12389-40 € 7,03	12393-40 € 7,75	12397-40 € 9,26
	400	410	12382-40 € 6,39	12386-40 € 7,37	12390-40 € 8,38	12394-40 € 9,37	12398-40 € 11,34
	500	510	12383-40 € 7,23	12387-40 € 8,45	12391-40 € 9,66	12395-40 € 10,88	12399-40 € 13,36
RAL 7035 lichtgrijs	200	210	32360-40 € 5,84	32364-40 € 6,27	32368-40 € 6,71	32372-40 € 7,17	32376-40 € 8,08
	300	310	32361-40 € 6,64	32365-40 € 7,36	32369-40 € 8,01	32373-40 € 8,73	32377-40 € 10,07
	400	410	32362-40 € 7,46	32366-40 € 8,40	32370-40 € 9,28	32374-40 € 10,22	32378-40 € 12,09
	500	510	32363-40 € 8,37	32367-40 € 9,53	32371-40 € 10,68	32375-40 € 11,77	32379-40 € 14,08

Productie op bestelling; producten worden niet teruggenomen

Vrijstaand

voor MULTIplus 85/150 legborden - rand van 25 mm						
		Diepte mm				
	Hoogte mm	300	400	500	600	800
RAL 7035	140	32380-25 € 5,38	32381-25 € 5,73	32382-25 € 6,07	32383-25 € 6,36	32384-25 € 7,09

voor MULTIplus 250/330 legborden - rand van 40 mm						
		Diepte mm				
	Hoogte mm	300	400	500	600	800
RAL 7035	140	32380-40 € 5,41	32381-40 € 5,76	32382-40 € 6,09	32383-40 € 6,39	32384-40 € 7,12

Productie op bestelling; producten worden niet teruggenomen

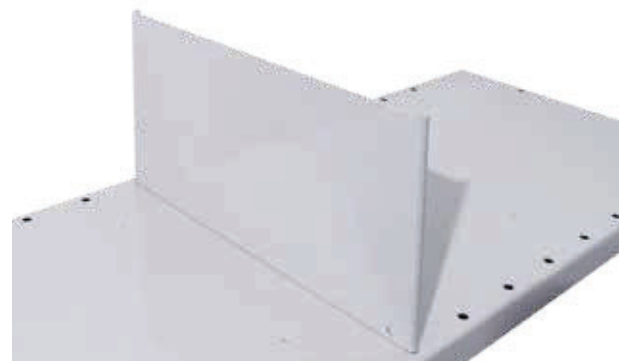

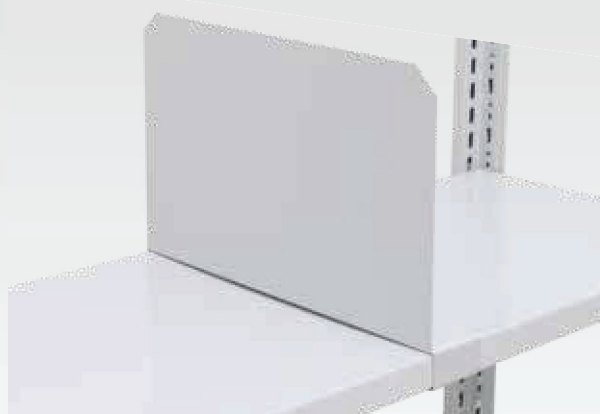

Uitsluitend toepasbaar in vlakken met legborddragers.

Vakverdeler

voor **MULTIplus** legborden

- Vrij verschuifbaar over het legbord
- vrijstaand
- traploos verstelbaar in de lengterichting
- RAL 7035 lichtgrijs

voor MULTIplus 85/150 legborden · rand van 25 mm

RAL 7035 lichtgrijs	Diepte mm	Hoogte mm		
	300	200		
400	33436-25 ■		€ 8,51	
500	33437-25 ■		€ 9,18	
600	33438-25 ■		€ 10,01	

Productie op bestelling; producten worden niet teruggenomen

voor MULTIplus 250/330 legborden · rand van 40 mm

RAL 7035 lichtgrijs	Diepte mm	Hoogte mm		
	300	200		
400	33436-40 ■		€ 8,51	
500	33437-40 ■		€ 9,18	
600	33438-40 ■		€ 10,01	

Productie op bestelling; producten worden niet teruggenomen



Boekensteun

voor **MULTIplus** legborden

- Vrij verschuifbaar
- vrijstaand, los
- Ook toepasbaar als zijdelingse begrenzing
- RAL 7035 lichtgrijs

RAL 7035 lichtgrijs	Voor stelling- diepte mm	Afmetingen			
		Diepte mm	Hoogte mm		
	300	280	200	32493 ■	€ 5,02
	400	380		32494 ■	€ 5,87
	500	480		32495 ■	€ 6,80
	600	580		32496 ■	€ 7,66

Inhaakdraadscheiding
voor **MULTIplus** legborden

- om de legborden onder te verdelen voor het optimaal opslaan van kleine onderdelen
- eenvoudig in te haken in de **MULTIplus**-systeemperforatie
- maaswijdte 45/50 x 50 mm
- kan worden gecombineerd met bulkproductdraadrand
- glansverzinkt

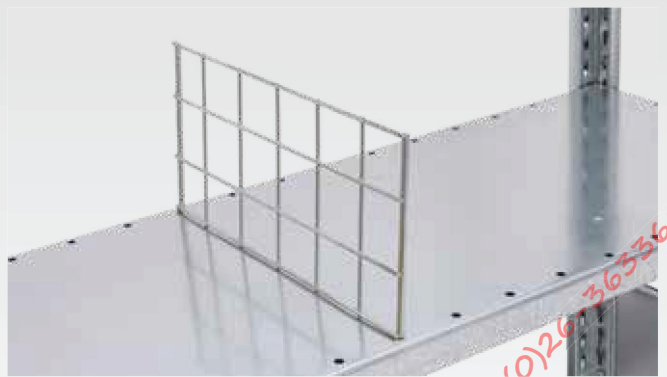

voor **MULTIplus 85/150** legborden · rand van 25 mm

	Diepte mm	Hoogte mm		
verzinkt	300	140	12425-25 ■	€ 4,48
	400		12426-25 ■	€ 4,75
	500		12427-25 ■	€ 5,27
	600		12428-25 ■	€ 6,86

Productie op bestelling; producten worden niet teruggenomen

voor **MULTIplus 250/330** legborden · rand van 40 mm

	Diepte mm	Hoogte mm		
verzinkt	300	140	12425-40 ■	€ 4,48
	400		12426-40 ■	€ 4,75
	500		12427-40 ■	€ 5,27
	600		12428-40 ■	€ 6,86

Productie op bestelling; producten worden niet teruggenomen

Bulkproductdraadrand
voor **MULTIplus** legborden

- voorkomt dat magazijnproducten doorglijden of uit de stelling vallen
- eenvoudig in te haken in de **MULTIplus**-systeemperforatie
- Draadafstand 20 mm
- kan worden gecombineerd met inhaakdraadscheiding
- glansverzinkt



voor **MULTIplus 85/150** legborden · rand van 25 mm

	Breedte mm	Hoogte mm		
verzinkt	750	80	12576-25 ■	€ 9,95
	1.000		12577-25 ■	€ 11,29
	1.300		12578-25 ■	€ 13,19

Productie op bestelling; producten worden niet teruggenomen

voor **MULTIplus 250/330** legborden · rand van 40 mm

	Breedte mm	Hoogte mm		
verzinkt	750	80	12576-40 ■	€ 9,95
	1.000		12577-40 ■	€ 11,29
	1.300		12578-40 ■	€ 13,19

Productie op bestelling; producten worden niet teruggenomen



Dichte zijwanden voor basis- en aanbouwstellingen

- 2 combineerbare hoogtes, achterafmontage mogelijk
- incl. bouten/moeren M6 x 8 voor de bevestiging
- verzinkt, RAL 7035 lichtgrijs en RAL 5010 gentiaanblauw

	Hoogte mm	Diepte mm					
		300	400	500	600	800	1.000
verz.	1.050	22736 ■ € 8,57	22738 ■ € 10,74	22739 ■ € 13,26	22740 ■ € 15,16	22741 ■ € 19,55	22742 ■ € 24,19
	1.300	22743 ■ € 11,14	22745 ■ € 13,91	22746 ■ € 17,20	22747 ■ € 19,73	22748 ■ € 25,38	22749 ■ € 31,42
RAL 7035	1.050	26516 ■ € 10,22	26518 ■ € 12,32	26519 ■ € 14,83	26520 ■ € 16,75	26521 ■ € 21,16	26522 ■ € 25,72
	1.300	26523 ■ € 13,27	26525 ■ € 16,03	26526 ■ € 19,26	26527 ■ € 21,76	26528 ■ € 27,51	26529 ■ € 33,39
RAL 5010	1.050	26516-B ■ € 10,22	26518-B ■ € 12,32	26519-B ■ € 14,83	26520-B ■ € 16,75	26521-B ■ € 21,16	26522-B ■ € 25,72
	1.300	26523-B ■ € 13,27	26525-B ■ € 16,03	26526-B ■ € 19,26	26527-B ■ € 21,76	26528-B ■ € 27,51	26529-B ■ € 33,39

Dichte achterwanden voor basis- en aanbouwstellingen

- 3 combineerbare hoogtes, achterafmontage mogelijk
- incl. achterwandklemmen voor de bevestiging
- verzinkt en RAL 7035 lichtgrijs

	Hoogte mm	Breedte mm		
		750	1.000	1.300
verzinkt	500	12544 ■ € 9,38	12542 ■ € 12,60	12547 ■ € 16,40
	800	12551 ■ € 15,13	12549 ■ € 20,17	12550 ■ € 26,22
	1.000	12545 ■ € 18,26	12543 ■ € 23,90	12548 ■ € 31,07
RAL 7035 lichtgrijs	500	32526 ■ € 10,56	32522 ■ € 14,19	32547 ■ € 18,45
	800	32551 ■ € 17,02	32549 ■ € 18,10	32550 ■ € 29,51
	1.000	32527 ■ € 19,79	32523 ■ € 25,08	32548 ■ € 32,60

Dichte zijpanelen voor eindframes

- past exact in T-profiel-frames
- achteraf montage mogelijk
- aantrekkelijke afdichting voor eindframes
- flexibel door 3 combineerbare hoogtes
- De dichte zijpanelen kunnen uitsluitend worden gemonteerd op T-profiel-frames met stabiliseringsprofielen
- incl. bouten/moeren M6 x 16 voor de bevestiging
- RAL 7035 lichtgrijs, RAL 5010 gentiaanblauw en RAL 3000 vuurrood

aansluitende afsluiting met T-profiel-frames



	Hoogte mm	Diepte mm				
		300	400	500	800	
RAL 7035	1.000	25000 ■ € 28,67	25001 ■ € 32,07	25002 ■ € 37,24	25003 ■ € 43,81	25004 ■ € 54,25
	1.250	25005 ■ € 33,10	25006 ■ € 36,79	25007 ■ € 42,71	25008 ■ € 50,16	25009 ■ € 62,94
	1.300	25010 ■ € 33,27	25011 ■ € 36,96	25012 ■ € 42,92	25013 ■ € 50,60	25014 ■ € 63,24
RAL 5010	1.000	25000-B ■ € 29,24	25001-B ■ € 32,49	25002-B ■ € 37,72	25003-B ■ € 44,43	25004-B ■ € 55,08
	1.250	25005-B ■ € 33,55	25006-B ■ € 37,28	25007-B ■ € 43,30	25008-B ■ € 50,91	25009-B ■ € 64,13
	1.300	25010-B ■ € 33,68	25011-B ■ € 37,44	25012-B ■ € 43,11	25013-B ■ € 51,36	25014-B ■ € 64,24
RAL 3000	1.000	25000-R ■ € 29,24	25001-R ■ € 32,49	25002-R ■ € 37,72	25003-R ■ € 44,43	25004-R ■ € 55,08
	1.250	25005-R ■ € 33,55	25006-R ■ € 37,28	25007-R ■ € 43,30	25008-R ■ € 50,91	25009-R ■ € 64,13
	1.300	25010-R ■ € 33,68	25011-R ■ € 37,44	25012-R ■ € 43,11	25013-R ■ € 51,36	25014-R ■ € 64,24

Alle prijzen zonder vulling. In de tabellen zijn bestelvoorbeelden weergegeven. Afwijkende afmetingen en uitvoeringen op aanvraag. ■ 5 dagen, af magazijn · ■ binnen 2 weken zendingsgereed · ■ binnen 4 weken zendingsgereed

Draadroosterzijwanden

voor basis- en aanbouwstellingen

- maaswijdte 50 x 50 x 3 mm
- achteraf montage mogelijk
- incl. bevestigingshaken
- glansverzinkt

	Diepte mm	Voor stellingdiepte mm	Hoogte 300 mm	Hoogte 500 mm	Hoogte 1.000 mm	Hoogte 1.950 mm
verzinkt	200	300	12453-B ■ € 15,55	12453-C ■ € 15,96	12453-D ■ € 18,23	12453-A ■ € 22,20
	300	400	12455-B ■ € 16,34	12455-C ■ € 17,71	12455-D ■ € 20,96	12455-A ■ € 25,32
	400	500	12457-B ■ € 17,25	12457-C ■ € 19,37	12457-D ■ € 23,65	12457-A ■ € 28,46
	500	600	12459-B ■ € 18,08	12459-C ■ € 21,07	12459-D ■ € 26,30	12459-A ■ € 31,60
	700	800	12461-B ■ € 19,71	12461-C ■ € 24,44	12461-D ■ € 31,76	12461-A ■ € 39,17
Spanhaak (recht)			12450 ■ € 0,61			

Draadroosterachterwanden

voor basis- en aanbouwstellingen

- maaswijdte 50 x 50 x 3 mm
- achteraf montage mogelijk
- incl. bevestigingshaken
- glansverzinkt

	Breedte mm	voor stellingbreedte mm	Hoogte 300 mm	Hoogte 500 mm	Hoogte 1.000 mm	Hoogte 1.950 mm
verzinkt	650	750	12468-A ■ € 7,49	12468-B ■ € 12,28	12448-D ■ € 20,01	12448-A ■ € 36,04
	900	1.000	12469-A ■ € 9,61	12469-B ■ € 15,83	12451-D ■ € 25,51	12451-A ■ € 46,69
	1.200	1.300	12470-A ■ € 12,15	12470-B ■ € 20,07	12452-D ■ € 32,08	12452-A ■ € 59,40
Spanhaak (gebogen)			12460 ■ € 0,61			

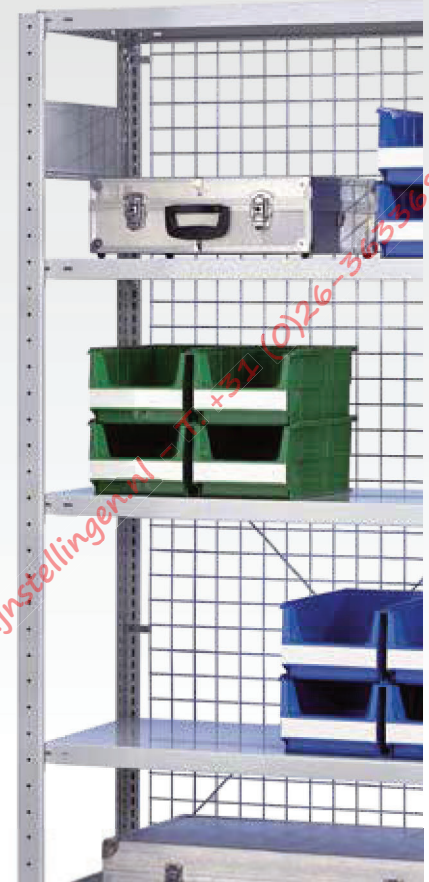

Deuren

voor basis- en aanbouwstellingen

ideaal voor het monteren van afsluitbare stellingssystemen in combinatie met zij- en achterwanden. kan worden gecombineerd met toebehoren van het inhaaksysteem.

Stabiele deuren door geïntegreerde verstevigingen.

De deur van 1.000 mm hoog kan worden gecombineerd met ladenblok 36269, zie pagina 105. Bestel in dat geval frontpaneel 32349 mee.

- montagevriendelijke componenten
- achteraf montage mogelijk
- Draaiknop met driepuntssluiting, incl. 2 sleutels
- incl. Frontpanelen
- RAL 7035 lichtgrijs

Deur voor hoogte 2.000 mm

Kleur	Hoogte mm	Breedte mm	Gelijksluitend	Verschillend sluitend
RAL 7035 lichtgrijs	2.000	1.000	32311 ■ € 341,15	32312 ■ € 341,15

Deur voor hoogte 1.000 mm

Kleur	Hoogte mm	Breedte mm	Gelijksluitend	Verschillend sluitend
RAL 7035 lichtgrijs	1.000	1.000	32313 ■ € 262,19	32314 ■ € 262,19

Frontpaneel	32349 ■ € 7,79
-------------	----------------



Komplete Flügeltürschränke finden Sie auf Seite 53.

Stellingen met deuren moeten altijd worden beveiligd tegen kantelen (zie pagina 85)!



Wordt geleverd zonder vulling!

Zijwanden met perforatie voor T-profiel-frames

- voor het monteren van haken
- met perforatie diameter 5 mm in rechte rijen
- incl. 10 bouten M6 x 8
- verzinkt

Kleur	Hoogte mm	Diepte mm		
verzinkt	1.000	300	22750	€ 17,07
		400	22751	€ 27,93
		500	22752	€ 31,93
		600	22753	€ 41,02
		800	22754	€ 44,95
		1.000	22755	€ 52,52

Achterwanden met perforatie voor basis- en aanbouwstellingen

- voor het monteren van haken
- met perforatie diameter 5 mm in rechte rijen
- incl. Achterwandklemmen
- verzinkt

ver-zinkt	Hoogte mm	Breedte mm			
		750		1.000	
500	22770	€ 26,73	22780	€ 32,71	
1.000	22771	€ 43,21	22781	€ 46,91	

Haak voor wanden met perforatie

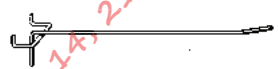

Type 1

- VE 50 stuks
- voor hangend opslaan van kleine onderdelen
- glansverzinkt

Lengte mm		Per stuk
120	12490	€ 0,61



Type 2

- VE 50 stuks
- bijvoorbeeld voor blisterverpakkingen
- glansverzinkt

Lengte mm		Per stuk
140	12491	€ 0,58



Type 3

- VE 25 stuks
- voor hangend opslaan van kleine onderdelen
- glansverzinkt

Lengte mm		Per stuk
200	12492	€ 1,95

Let op de verpakkingseenheid.

Zijpanelen met perforatie voor T-profiel-frames

- past exact in de T-profiel-frames
- voor het overzichtelijk opbergen van gereedschappen en onderdelen
- functionele geperforeerde platen voor eindframes
- Flexibel door 3 combineerbare hoogtes
- achteraf montage mogelijk
- de geperforeerde zijpanelen kunnen uitsluitend worden gemonteerd op T-profiel-frames met stabiliseringsprofielen
- incl. bouten/moeren M5 x 25 voor de bevestiging
- RAL 7035 lichtgrijs, RAL 5010 gentiaanblauw en RAL 3000 vuurrood

	Hoogte mm	Diepte mm					
		300	400	500	600	800	
RAL 7035	1.000	35665 ■ € 33,97	35666 ■ € 38,52	35667 ■ € 45,69	35668 ■ € 54,58	35669 ■ € 67,84	
	1.250	35680 ■ € 39,42	35681 ■ € 44,86	35682-B ■ € 53,41	35683 ■ € 63,88	35684 ■ € 80,86	
	1.300	35672 ■ € 40,18	35673 ■ € 45,38	35674 ■ € 54,16	35675 ■ € 64,86	35676 ■ € 82,05	
RAL 5010	1.000	35665-B ■ € 34,52	35666-B ■ € 39,06	35667-B ■ € 46,23	35668-B ■ € 55,12	35669-B ■ € 68,38	
	1.250	35680-B ■ € 39,97	35681-B ■ € 45,40	35682-B ■ € 53,95	35683-B ■ € 64,42	35684-B ■ € 81,40	
	1.300	35672-B ■ € 40,73	35673-B ■ € 45,92	35674-B ■ € 54,70	35675-B ■ € 65,40	35676-B ■ € 82,60	
RAL 3000	1.000	35665-R ■ € 34,52	35666-R ■ € 39,06	35667-R ■ € 46,23	35668-R ■ € 55,12	35669-R ■ € 68,38	
	1.250	35680-R ■ € 39,97	35681-R ■ € 45,40	35682-R ■ € 53,95	35683-R ■ € 64,42	35684-R ■ € 81,40	
	1.300	35672-R ■ € 40,73	35673-R ■ € 45,92	35674-R ■ € 54,70	35675-R ■ € 65,40	35676-R ■ € 82,60	

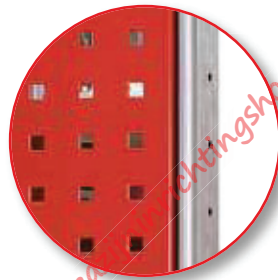

ook verkrijgbaar in RAL 3000 vuurrood

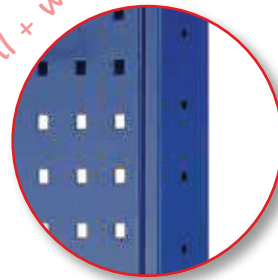

Aansluitende afsluiting met T-profiel-frames



Wordt geleverd zonder vulling!

Geperforeerde achterwanden voor basis- en aanbouwstellingen

- past exact in de T-profiel-frames
- voor het overzichtelijk opbergen van gereedschappen en onderdelen
- incl. bouten/moeren M5 x 25 voor de bevestiging
- RAL 7035 lichtgrijs en RAL 5010 gentiaanblauw

	Hoogte x breedte mm		
RAL 7035 lichtgrijs	500 x 1.000	35690 ■	€ 53,26
RAL 5010 gentiaanblauw	500 x 1.000	35690-B ■	€ 53,26

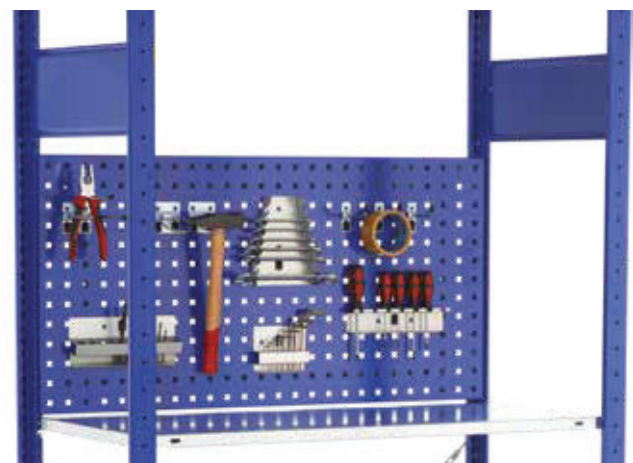

Wordt geleverd zonder vulling!

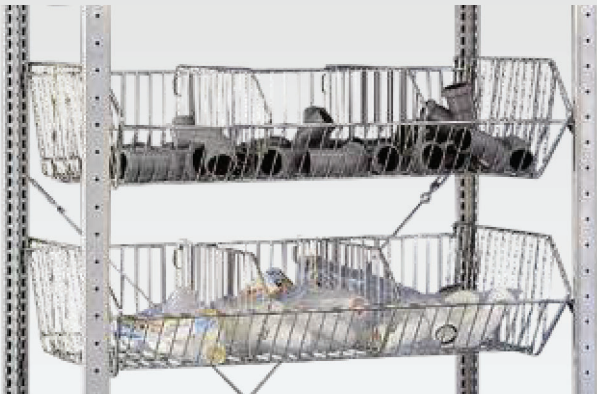

Draadkorf

om in te hangen in **MULTIplus T-profiel-frames**

- voor stellingen van 1.000 mm breed en 500 mm diep
- draagvermogen 35 kg bij gelijkmatig verdeelde belasting
- maaswijdte 27 mm
- incl. 4 universele dragers (artikelnr. 10337)
- Wordt geleverd zonder draadschotten
- glansverzinkt

Breedte mm	Diepte mm	Hoogte mm		
950	500	240	13676 ■	€ 57,90



Draadschotten

voor draadkorven

- om draadkorven onder te verdelen
- maaswijdte 27 mm
- glansverzinkt

13677 ■	€ 10,23
---------	---------



Uitvalbeveiliging voor oleicans

om vast te schroeven op **MULTIplus T-profiel-frames**

- 1 uitvalbeveiliging, 2 houderprofielen, incl. bouten
- vaten eenvoudig te vervangen door klapmechanisme
- voor het borgen van vloeistofcontainers, bijvoorbeeld oleicans
- voor stellingvelden met een vakkbreedte van 1.000 mm
- RAL 7035 lichtgrijs

Breedte mm		
1.000	33771 ■	€ 14,84



Opvangbak

voor oleicans met een stellingdiepte van 500 mm

- kunnen tussen de T-profiel-frames worden geplaatst
- voor het opvangen van weglekkende vloeistoffen
- verzinkt

Breedte mm	Diepte mm	Inhoud liter		
950	650	30	14997 ■	€ 85,98

Bulkproductbakken

voor **MULTIplus-legborden**

- bulkproductbakken bestaan uit: voor- en achterplaat, 2 zijdelen (zonder verdeelschotten)
- voor het opslaan van kleine onderdelen en losse producten
- bulkproductbakken worden op de legborden geplaatst
- hoogte voor: 100 mm; hoogte achter 200 mm
- met extra verdeelschotten kunnen bulkproducten nog verder worden onderverdeeld
- onderverdeling per 50 mm mogelijk
- per bulkproductbak tenminste 1 verdeelschot nodig
- verzinkt



Diepte mm		300	400	500	600	800
Breedte mm						
verzinkt	750	16220-750 ■	16221-750 ■	16222-750 ■	16223-750 ■	16224-750 ■
		€ 25,77	€ 26,17	€ 26,57	€ 26,99	€ 29,61
	1.000	16220 ■	16221 ■	16222 ■	16223 ■	16224 ■
		€ 27,74	€ 28,14	€ 28,54	€ 28,96	€ 31,58
	1.300	16220-130 ■	16221-130 ■	16222-130 ■	16223-130 ■	16224-130 ■
		€ 32,99	€ 33,39	€ 33,79	€ 34,21	€ 36,83

Onderdelen voor bulkproductbakken

om bulkproductbakken onder te verdelen

- voor een optimale onderverdeling van bulkproducten
- hoogte voor: 100 mm; hoogte achter 200 mm
- verzinkt

Verdeelschot			
Diepte mm			
verzinkt	300	16220-A ■	€ 5,27
	400	16221-A ■	€ 5,40
	500	16222-A ■	€ 5,60
	600	16223-A ■	€ 5,78
	800	16225-A ■	€ 8,75

Voorplaat, hoogte 100 mm			
Breedte mm			
verzinkt	750	16220-V-750 ■	€ 10,36
	1.000	16220-V ■	€ 11,19
	1.300	16220-V-130 ■	€ 14,43

Achterplaat, hoogte 200 mm			
Breedte mm			
verzinkt	750	16220-H-750 ■	€ 10,25
	1.000	16220-H ■	€ 11,39
	1.300	16220-H-130 ■	€ 13,40

Zijdeel, hoogte 200 mm			
Diepte mm			
verzinkt	300	16220-S ■	€ 2,58
	400	16221-S ■	€ 2,78
	500	16222-S ■	€ 2,98
	600	16223-S ■	€ 3,19
	800	16224-S ■	€ 4,50

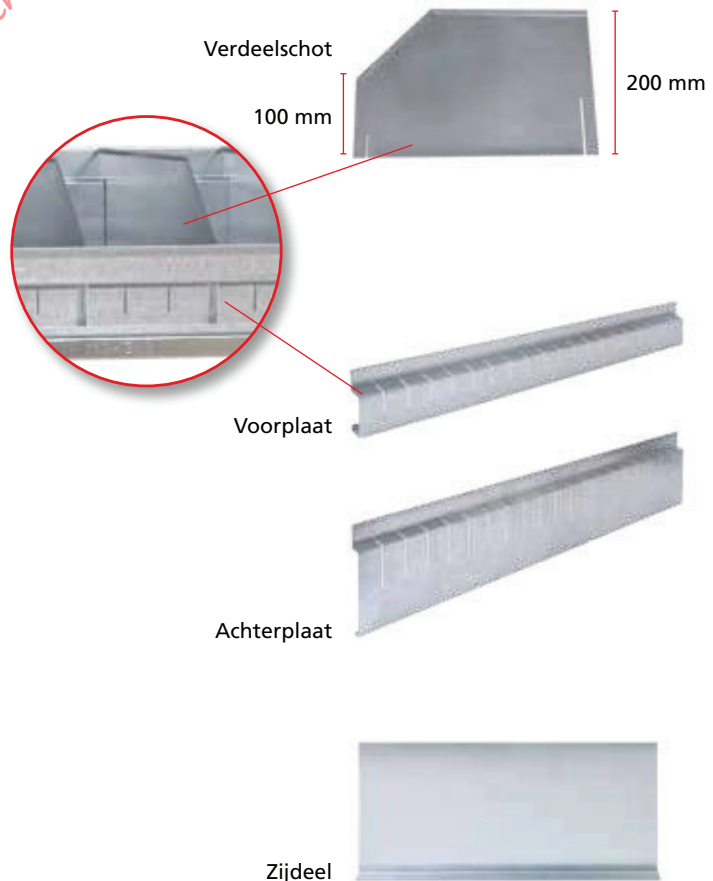

Inhaaksysteem

Schroefstelsysteem

Kantoorstellingen

Grootvakstellingen

Palletstellingen

Draagarmstellingen

Stellingen met tussen-
vloeren en bordessen



Draadeindmagazijn

om te monteren op de zijkant van **MULTIplus T-profiel-frames**

- voor het opslaan van langgoed, bijvoorbeeld draadeinden, profielen, lijsten
- om vast te schroeven op de T-profiel-frames
- bestaand uit: top- en vloerdeel, incl. bouten
- RAL 7035 lichtgrijs

voor stelling- dieptes mm	Aantal compartimenten	Breedte van de compartimenten mm		
400	5	75	33770-400 ■	€ 24,25
500	6	78	33770-500 ■	€ 27,17
600	7	80	33770-600 ■	€ 28,62
800	10	74,5	33770-800 ■	€ 32,78

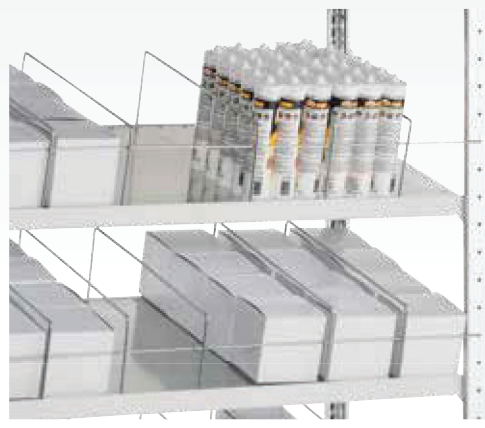

Verdeelbeugels en kantelbeveiligingen

voor systeemperforatie van de **schuine legborden MULTIplus150**

- verdeelbeugel om legborden onder te verdelen, hoogte 140 mm
- kantelbeveiliging voorkomt dat producten naar voor uit de stelling vallen
- glansverzinkt

Verdeelbeugel, diepte 400 mm	13771-400 ■	€ 2,00
Verdeelbeugel, diepte 500 mm	13771-500 ■	€ 2,47
Verdeelbeugel, diepte 600 mm	13771-600 ■	€ 2,99
Verdeelbeugel, diepte 800 mm	13771-800 ■	€ 3,99
Kantelbeveiliging, breedte 750 mm	13772-75 ■	€ 1,61
Kantelbeveiliging, breedte 1.000 mm	13772-100 ■	€ 2,05
Kantelbeveiliging, breedte 1.300 mm	13772-130 ■	€ 2,66



Verdeel- en zijschotten

voor **kanbanstellingen met MULTIplus150 legborden**

- verdeelschotten om legborden onder te verdelen, hoogte 25 mm
- zijschotten voorkomt dat producten naar de zijkant uit de stelling vallen
- verdeelschotten glansverzinkt, zijschotten verzinkt

Verdeelschotten			
400 mm	500 mm	600 mm	800 mm
10366-25 ■	10367-25 ■	10368-25 ■	10369-25 ■
€ 2,30	€ 2,41	€ 2,48	€ 2,72

Zijschotten			
400 mm	500 mm	600 mm	800 mm
10380-25 ■	10381-25 ■	10382-25 ■	10383-25 ■
€ 1,19	€ 1,49	€ 1,62	€ 1,90



Zijsteunen

om te monteren op de zijkant van **MULTIplus T-profiel-frames**

- voorkomt dat producten zijdelings uit de stelling vallen
- incl. 2 bouten M6 x 12
- RAL 7035 lichtgrijs

	Lengte mm	Hoogte mm		
RAL 7035 lichtgrijs	300	39	30470 ■	€ 2,29
	350		30470-A ■	€ 2,38
	400		30471 ■	€ 2,46
	500		30472 ■	€ 2,68
	600		30473 ■	€ 2,89

Stellinglades

om in te bouwen in **MULTIplus inhaaksysteemstellingen**

- vakbreedte 1.000 mm, passend voor inhaaksysteem
- volledige uittrekbare lades met telescoopgeleiding
- draagvermogen 70 kg bij gelijkmatig verdeelde belasting
- greeplijst met opschriftetiket en transparante afdekfolie
- lade aan de bovenzijde open (de bovenzijde kan worden afgedekt met een legbord)
- binnenafmetingen van de lade: 856 x 425 mm
- indelingssets met sleuvingoten, zie pagina 107
- RAL 7035 lichtgrijs



Stellinglade, enkel
kan worden afgedekt met een legbord

Stellinglade, per stuk

Hoogte mm	Breedte mm	Diepte mm		
100	1.000	500	25015 ■	€ 171,00

Stellinglade, set van 3

Hoogte mm	Breedte mm	Diepte mm		
300	1.000	500	25016 ■	€ 495,85

TIP:
stellingen met laden moeten altijd tegen kantelen beveiligd worden.



Stellinglade, set van 3
kan worden afgedekt met een legbord

Uittrekblad

om in te bouwen in **MULTIplus inhaaksysteemstellingen**

- telescopische geleiders met kogellagers
- volledig uittrekbaar bij diepte 300 mm
- uittrekbaar tot 88% bij diepte 400/500/600 mm
- draagvermogen 70 kg bij gelijkmatig verdeelde belasting
- verzinkt en RAL 7035 lichtgrijs



Breedte mm	Diepte mm	verzinkt		RAL 7035 lichtgrijs	
1.000	300	12719 ■	€ 85,40	32723 ■	€ 92,67
1.000	400	12716 ■	€ 90,60	37726 ■	€ 99,39
1.000	500	12718 ■	€ 95,54	32721 ■	€ 108,18
1.000	600	12717 ■	€ 102,86	37727 ■	€ 114,57

Kledingroedes

om in te bouwen in **MULTIplus inhaaksysteemstellingen**

- voor het hangend opslaan van beschermende beroeps- en werkkleding
- incl. houders en bouten
- versterkte kledingroedes op aanvraag
- ovale buis: 30 x 15 mm
- glansverzinkt

Lengte mm	Belastbaarheid kg		
750	50	12711-75 ■	€ 17,33
1.000	45	12711 ■	€ 17,44
1.300	40	12711-130 ■	€ 17,55

Meerprijs voor geperforeerd stabiliseringsprofiel voor het bevestigen van een kledingroede € 0,92.
Bij bestelling -G toevoegen aan artikelnummer! Passende stabiliseringsprofielen vindt u op pagina 77.



Inhaaksysteem

Schroefstelsysteem

Kantoorstellingen

Grootvakstellingen

Palletstellingen

Draagarmstellingen

Stellingen met tussen-
vloeren en bordessen



Universeelprofielsets

om te monteren in **MULTIplus** inhaaksysteemstellingen

- Set bestaat uit:
 - 2 stabiliseringsprofielen, incl. 4 legborddragers
 - 1 universeelprofiel met anti-slipmantel
- universeelprofiel voor monteren van tot 9 onderverdelingsbuizen met een onderlinge afstand van 100 mm
- ideaal voor het opslaan van staande producten
- in de hoogte verstelbaar in stappen van 25 mm
- verzinkt

Universeelprofielset, vakbreedte 1.000 mm

Diepte mm	400	500	600	800	1.000
Set	14070 ■ € 39,08	14071 ■ € 40,18	14072 ■ € 41,96	14073 ■ € 43,96	14074 ■ € 45,74

Stabiliseringsprofiel	13924 ■ € 4,12	13925 ■ € 4,34	13926 ■ € 8,53	13927 ■ € 9,53	13928 ■ € 10,42
Universeelprofiel, lengte 1.000 mm	13968 ■ € 23,06				
Legborddragers	10332 ■ € 0,17				

- Onderverdelingsbuizen met schuimrubbermantel
Ø 36 mm, incl. eindkap

Onderverdelingsbuizen

Onderverdelingsbuis, lengte 300 mm	14045 ■	€ 4,64
Onderverdelingsbuis, lengte 400 mm	14046 ■	€ 5,39
Onderverdelingsbuis, lengte 500 mm	14047 ■	€ 6,12



Roedesets

om te monteren in **MULTIplus** inhaaksysteemstellingen

- Set bestaat uit:
 - 2 stabiliseringsprofielen, incl. 4 legborddragers
 - 1 ronde roede, incl. bevestiging
- ronde roede, Ø 30 mm
- ideaal voor het opslaan van hangende producten tot 50 kg
- in de hoogte verstelbaar in stappen van 25 mm
- verzinkt

Vakbreedte 750 mm

Diepte mm	400	500	600	800	1.000
	14113 ■ € 23,94	14114 ■ € 25,04	14118 ■ € 26,82	14119 ■ € 28,82	14120 ■ € 30,60

Vakbreedte 1.000 mm

Diepte mm	400	500	600	800	1.000
	14121 ■ € 24,26	14122 ■ € 25,36	14123 ■ € 27,14	14124 ■ € 29,14	14125 ■ € 30,92

Vakbreedte 1.300 mm

Diepte mm	400	500	600	800	1.000
	14126 ■ € 25,24	14127 ■ € 26,34	14128 ■ € 28,12	14129 ■ € 30,12	14131 ■ € 31,90

Scannerstrips

voor MULTiplus-legborden

- zelfklevend, transparant

voor breedte mm	Totale hoogte mm	Inschuifhoogte mm		€/stuk
750	21	18	13694-A ■	€ 1,78
750	33	30	13688-A ■	€ 1,94
750	37	35	13669-A ■	€ 1,99
1.000	21	18	13694 ■	€ 2,33
1.000	33	30	13688 ■	€ 2,54
1.000	37	35	13669 ■	€ 2,57
1.300	21	18	13694-B ■	€ 3,05
1.300	33	30	13688-B ■	€ 3,29
1.300	37	35	13669-B ■	€ 3,33



Magneetborden

voor legborden, T-profielen enzovoort.

- voor het aanbrengen van opschriften op stalen stellingen
- flexibel en herbruikbaar
- permanent magnetisch, met wit oppervlak

Losse borden				
Breedte mm	Hoogte mm	VE stuks		€/VE
80	25	50	13700 ■	€ 19,38
100	30	50	13685 ■	€ 20,67
150	50	50	13701 ■	€ 40,69

Op rol				
Lengte m	Hoogte mm	VE rollen		€/rol
10	25	1	13632 ■	€ 46,98
10	30	1	13633 ■	€ 56,27
10	50	1	13634 ■	€ 79,76
10	80	1	13635 ■	€ 114,01

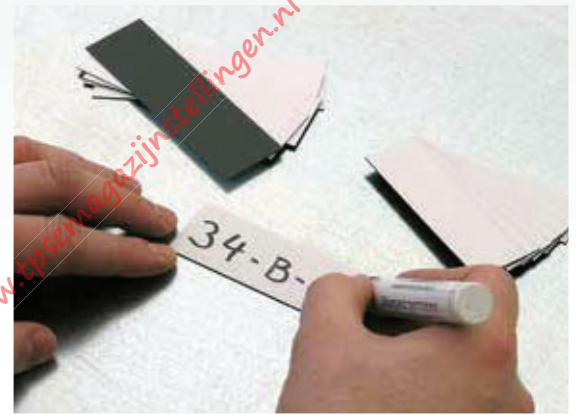

Stellingplaatslabels

zie pagina 213



Stellingrijborden

zie pagina 213



Tekstpaneel
voor teksten op stellingen

- kan worden ingehaakt in de MULTiplus T-profielen
- 1.000 x 200 mm
- RAL 7035 lichtgrijs

voor enkele stellingen	
32559 ■	€ 18,64

voor stellingrijen	
Links 32559-L ■	€ 18,64
Midden 32559-M ■	€ 18,64
rechts 32559-R ■	€ 18,64

Belastbaarheidsborden
DIN A4 of DIN A3

- op maat passend voor het stellingstelsel
- Bedrukking op hardschuimplaat
- conform DIN EN 15635



Formaat	
DIN A4	13710 ■ € 36,94
DIN A3	13711 ■ € 47,01

» Ladenblokken

ideale werkplekaanvulling voor het opslaan van kleine onderdelen



Ladenblokken
vrijstaand



Ladenblok geïntegreerd in het
SCHULTE instaaksysteem

voor legbordstellingen met inhaaksysteem of vrijstaand

- standaard met stalen afdekbord in corpuskleur
- gelaste staalconstructie
- greeplijst met opschriftetiket en afdekfolie
- draagvermogen 70 kg per lade bij gelijkmatig verdeelde belasting
- optimale indeling van de producten door ladeverdelers en verdeelschotten
- veilige opslag door centrale sluiting
- speciaal ladenblok om te combineren met deuren 1.000 mm

Ontwerp

- vrijstaand te plaatsen of geïntegreerd in het inhaaksysteem van SCHULTE Lagertechnik.
- Ladenblokken moeten worden ingebouwd tijdens de montage van de stelling. **Bij achteraf monteren moeten de aanwezige stellingen gedeeltelijk worden gedemonteerd!**

Veiligheid

- vrijstaande ladenblokken en stellingen met ladeblokken **moeten worden beveiligd tegen kantelen.**
- Afzonderlijke uittrekbeveiliging
- Geleiders met kogellagers, uittrekbaar tot 90%
- Laden met eindaanslag

Opgebouwde afmetingen

- Bodemoppervlakte:**
856 x 425 mm
- Aluminium greeplijst:**
800 mm breed
- Totale hoogte van het ladenblok:**
Totaal van de ladehoogtes
+ 100 mm corpushoogte

Kleurvoorbeelden



Ladenblokken

Lade-configuratie	Aantal en hoogte van de laden	Hoogte mm	Breedte mm	Diepte mm	Corpus en laden: RAL 7035 lichtgrijs		Corpus: RAL 7035 lichtgrijs Laden: RAL 7016 antraciet		Corpus en laden: RAL 5010 gentiaanblauw		Corpus: RAL 7035 lichtgrijs Laden: RAL 5010 gentiaanblauw	
	1 x 100 mm 1 x 200 mm	400	1.000	500	36260	€ 578,08	36289	€ 578,08	36270	€ 578,08	36280	€ 578,08
	3 x 100 mm				36261	€ 693,41	36290	€ 693,41	36271	€ 693,41	36281	€ 693,41
	1 x 100 mm 2 x 200 mm				36263	€ 739,82	36291	€ 739,82	36272	€ 739,82	36282	€ 739,82
	3 x 100 mm 1 x 200 mm	600			36264	€ 855,16	36292	€ 855,16	36273	€ 855,16	36283	€ 855,16
	5 x 100 mm				36265	€ 970,50	36293	€ 970,50	36274	€ 970,50	36284	€ 970,50
	5 x 200 mm				36266	€ 1.065,72	36294	€ 1.065,72	36275	€ 1.065,72	36285	€ 1.065,72
	4 x 100 mm 3 x 200 mm	1.100			36267	€ 1.296,40	36295	€ 1.296,40	36276	€ 1.296,40	36286	€ 1.296,40
	10 x 100 mm		36268	€ 1.642,41	36296	€ 1.642,41	36277	€ 1.642,41	36287	€ 1.642,41		
Ladenblok kan worden gecombineerd met deur 1.000 mm												
	2 x 100 mm 3 x 200 mm	900	1.000	500	36269	€ 961,59	36297	€ 961,59	36278	€ 961,59	36288	€ 961,59

NU: 7,14% korting - www.magazijninrichtingshop.nl + www.tpsemagazijnstellingen.nl - T. +31 (0)26 4532688

Geribbelde rubber mat
Anti-slipmat voor afdekbord

- 1.000 x 500 mm
- zwart

16224-500 ■ € 9,60

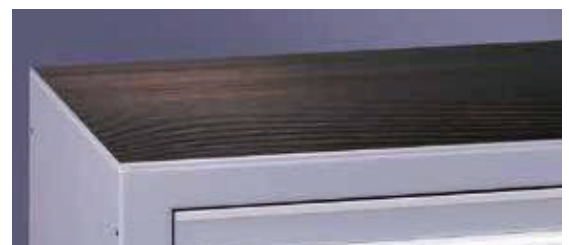

Inhaaksysteem

Schroefstelsysteem

Kantoorstellingen

Grootvakstellingen

Palletstellingen

Draagarmstellingen

Stellingen met tussen-vloeren en bordessen



Inzetbakken

om laden onder te verdelen

- afzonderlijk uitneembaar
- vakken 63 mm hoog
- van uiterst slagvast polystyrol
- op kleur gesorteerd (grijs, rood, geel)

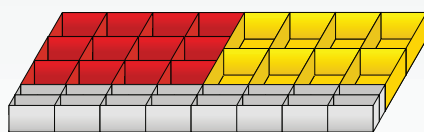

Inzetbakkenset 1
voor laden

Aantal	B x D x H	Kleur
8	108 x 162 x 63 mm	geel
12	108 x 108 x 63 mm	rood
16	108 x 49 x 63 mm	grijs

Inzetbakkenset 1 25047 ■ € 53,10

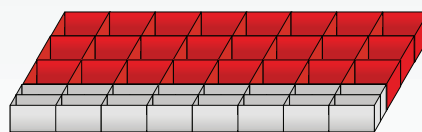

Inzetbakkenset 2
voor laden

Stuk	B x D x H	Kleur
24	108 x 108 x 63 mm	rood
16	108 x 49 x 63 mm	grijs

Inzetbakkenset 2 25048 ■ € 83,31

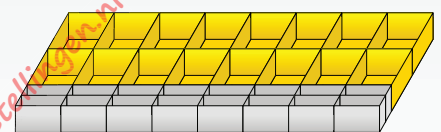

Inzetbakkenset 3
voor laden

Stuk	B x D x H	Kleur
16	108 x 162 x 63 mm	geel
16	108 x 49 x 63 mm	grijs

Inzetbakkenset 3 25049 ■ € 50,58



Om de lade optimaal te benutten moet de totale breedte van alle sleuvingoten 856 mm zijn.

Voorbeeld: 2 sleuvingoten van 214 mm breed
+ 3 sleuvingoten van 107 mm breed
+ 2 sleuvingoten van 53 mm breed
= totaal 856 mm



Sleuvingoten

om laden onder te verdelen

- sleuvingoten om kleine onderdelen ideaal op te slaan
- sleufafstand 10 mm
- verzinkt

Hoogte mm	Breedte mm	Diepte mm		
70	53	425	16210 ■	€ 12,64
70	107	425	16211 ■	€ 12,95
70	214	425	16212 ■	€ 13,78
115	53	425	16208 ■	€ 13,13
115	107	425	16213 ■	€ 13,64
115	214	425	16214 ■	€ 14,60



Verdeelschotten

om sleuvingoten onder te verdelen

- Aluminium

voor hoogte mm	voor breedte mm		
70	53	16215 ■	€ 1,03
70	107	16216 ■	€ 1,55
70	214	16217 ■	€ 2,55
115	53	16209 ■	€ 1,76
115	107	16218 ■	€ 2,65
115	214	16219 ■	€ 3,61

Sleuvingoten

om laden onder te verdelen

- sleuvingoten van 425 mm diep
- voor laden van 100 en 200 mm hoog
- variabele indeling mogelijk
- sleufafstand 10 mm
- Sleuvingoten verzinkt
- Verdeelschotten aluminium

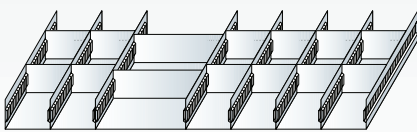

Sleuvingotenset 1 voor laden van 100 mm hoog

1 sleuvingoot 214 x 70 mm
met 2 verdeelschotten

6 sleuvingoten 107 x 70 mm
met elk 2 verdeelschotten

Sleuvingotenset 1 25050 ■ € 115,18

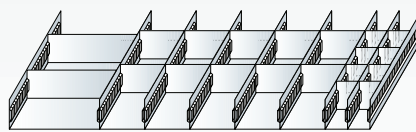

Sleuvingotenset 2 voor laden van 100 mm hoog

1 sleuvingoot 214 x 70 mm
met 2 verdeelschotten

5 sleuvingoten 107 x 70 mm
met elk 2 verdeelschotten

2 sleuvingoten 53 x 70 mm
met elk 4 verdeelschotten

Sleuvingotenset 2 25051 ■ € 128,53

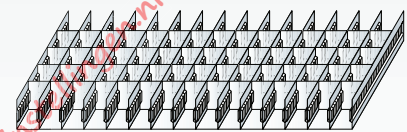

Sleuvingotenset 3 voor laden van 100 mm hoog

15 sleuvingoten 53 x 70 mm
met elk 4 verdeelschotten

Sleuvingotenset 3 25052 ■ € 268,16

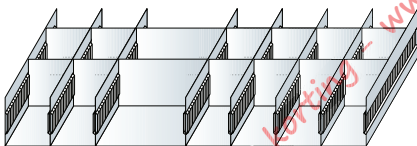

Sleuvingotenset 4 voor laden van 200 mm hoog

1 sleuvingoot 214 x 115 mm
met 2 verdeelschotten

6 sleuvingoten 107 x 115 mm
met elk 2 verdeelschotten

Sleuvingotenset 4 25060 ■ € 135,46

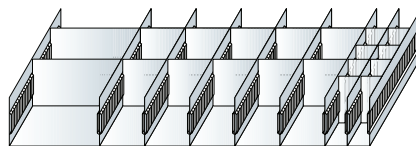

Sleuvingotenset 5 voor laden van 200 mm hoog

1 sleuvingoot 214 x 115 mm
met 2 verdeelschotten

5 sleuvingoten 107 x 115 mm
met elk 2 verdeelschotten

2 sleuvingoten 53 x 115 mm
met elk 4 verdeelschotten

Sleuvingotenset 5 25061 ■ € 161,66

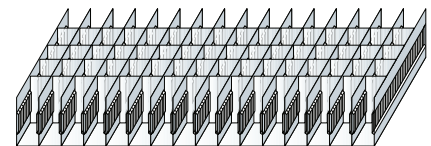

Sleuvingotenset 6 voor laden van 200 mm hoog

15 sleuvingoten 53 x 115 mm
met elk 4 verdeelschotten

Sleuvingotenset 6 25062 ■ € 322,72

» Bakken en kratten

om kleine onderdelen overzichtelijk op te slaan

Inhaaksysteem

Schroefstelsysteem

Kantoorstellingen

Grootvakstellingen

Palletstellingen

Draagarmstellingen

Stellingen met tussen-
vloeren en bordessen



Op de foto: voorbeeldvulling met zichtbakken.

Zichtbakken

van polypropyleen

- voor het overzichtelijk en systematisch opslaan van kleine onderdelen
- veilig en ruimtebesparend stapelbaar door rondlopende stapelrand
- te gebruiken op transport- en rollenbanen
- optimale benutting van het volume en eenvoudig te reinigen door de gladde binnenwanden
- stabiel door de verstevigingsribben in de greepopeningen
- modellen A, B en C met greepopening aan de achterzijde
- bestand tegen oliën, de meeste zuren en basen
- temperatuurbestendig van -20 tot +80 °C
- milieuvriendelijk, volledig recyclebaar en geschikt voor levensmiddelen
- geïntegreerd etiketvak



*Zichtbakken worden geleverd zonder deksel!

Model	Uitw. afmetingen L x B x H mm	inw. afmetingen L x B x H mm	VE	blauw		rood		groen		geel		grijs	
				Prijs/stuk		Prijs/stuk		Prijs/stuk		Prijs/stuk		Prijs/stuk	
A	500 x 315 x 200	432 x 273 x 185	8	20200 ■	€ 15,52	20201 ■	€ 15,52	20202 ■	€ 15,52	20203 ■	€ 15,52	20204 ■	€ 15,52
B	500 x 315 x 150	432 x 273 x 135	10	20205 ■	€ 13,48	20206 ■	€ 13,48	20207 ■	€ 13,48	20208 ■	€ 13,48	20209 ■	€ 13,48
C	330 x 213 x 200	280 x 179 x 185	10	20210 ■	€ 9,50	20211 ■	€ 9,50	20212 ■	€ 9,50	20213 ■	€ 9,50	20214 ■	€ 9,50
D	330 x 213 x 150	280 x 179 x 137	10	20215 ■	€ 7,82	20216 ■	€ 7,82	20217 ■	€ 7,82	20218 ■	€ 7,82	20219 ■	€ 7,82
E	290 x 150 x 125	254 x 122 x 113	25	20220 ■	€ 5,85	20221 ■	€ 5,85	20222 ■	€ 5,85	20223 ■	€ 5,85	20224 ■	€ 5,85
F	230 x 150 x 125	194 x 122 x 113	25	20225 ■	€ 4,07	20226 ■	€ 4,07	20227 ■	€ 4,07	20228 ■	€ 4,07	20229 ■	€ 4,07
G	164 x 105 x 75	135 x 85 x 62	25	20230 ■	€ 2,04	20231 ■	€ 2,04	20232 ■	€ 2,04	20233 ■	€ 2,04	20234 ■	€ 2,04
H	89 x 102 x 50	70 x 87 x 43	50	20235 ■	€ 0,92	20236 ■	€ 0,92	20237 ■	€ 0,92	20238 ■	€ 0,92	20239 ■	€ 0,92

Alle prijzen zijn stuksprijzen. Levering uitsluitend per verpakkingseenheid.

Frontklep voor zichtbakken



Voor model		
A	13506 ■	€ 8,31
B	13507 ■	€ 7,60
C	13508 ■	€ 6,38
D	13509 ■	€ 5,26
F	13511 ■	€ 2,30

Labels passend voor etiketklep

- Labels worden geleverd op geperforeerde vellen



Voor model	Labels per vel		
A - F	24	13496 ■	€ 4,96
G	60	13497 ■	€ 12,36

Alle prijzen zonder vulling. In de tabellen zijn bestelvoorbeelden weergegeven. Afwijkende afmetingen en uitvoeringen op aanvraag.

■ Binnen 2 weken gereed voor verzending



Systemebakken

van polypropyleen

- geoptimaliseerde bodem met hoge stabiliteit
- optimale benutting van de stellingdiepte
- voor het overzichtelijk en systematisch opslaan van kleine onderdelen in de stelling
- Verdeelschotten zijn optioneel
- met labelhouder
- geschikt voor levensmiddelen

Alle prijzen zijn stuksprijzen. Levering uitsluitend per verpakkingseenheid. Voorbeeld Art.-Nr. 36000-VKB: VE 16 x 3,69 € = 59,04 € totale prijs. Zie ook Complete stellingen pagina 56-57.

Diepte mm	Breedte mm	Hoogte mm	Kleur		blauw		rood		groen		grijs	
			VE	Prijs/stuk	Prijs/stuk	Prijs/stuk	Prijs/stuk	Prijs/stuk				
300	93	83	16	36000-VKB	€ 3,69	36001-VKB	€ 3,69	36002-VKB	€ 3,69	36004-VKB	€ 3,69	
	152		10	36010-VKB	€ 4,34	36011-VKB	€ 4,34	36012-VKB	€ 4,34	36014-VKB	€ 4,34	
	186		8	36020-VKB	€ 5,37	36021-VKB	€ 5,37	36022-VKB	€ 5,37	36024-VKB	€ 5,37	
400	93		16	36030-VKB	€ 4,65	36031-VKB	€ 4,65	36032-VKB	€ 4,65	36034-VKB	€ 4,65	
	152		10	36040-VKB	€ 5,48	36041-VKB	€ 5,48	36042-VKB	€ 5,48	36044-VKB	€ 5,48	
	186		8	36050-VKB	€ 6,16	36051-VKB	€ 6,16	36052-VKB	€ 6,16	36054-VKB	€ 6,16	
500	93		16	36060-VKB	€ 6,54	36061-VKB	€ 6,54	36062-VKB	€ 6,54	36064-VKB	€ 6,54	
	152		10	36070-VKB	€ 7,65	36071-VKB	€ 7,65	36072-VKB	€ 7,65	36074-VKB	€ 7,65	
	186		8	36080-VKB	€ 8,95	36081-VKB	€ 8,95	36082-VKB	€ 8,95	36084-VKB	€ 8,95	
600	93	16	36090-VKB	€ 8,20	36091-VKB	€ 8,20	36092-VKB	€ 8,20	36094-VKB	€ 8,20		
	152	10	36100-VKB	€ 10,72	36101-VKB	€ 10,72	36102-VKB	€ 10,72	36104-VKB	€ 10,72		
	186	8	36110-VKB	€ 11,73	36111-VKB	€ 11,73	36112-VKB	€ 11,73	36114-VKB	€ 11,73		



Verdeelschot 93 mm



Verdeelschot 152 mm



Verdeelschot 186 mm

Onderverdelingsmogelijkheden:

maximaal 3 verdeelschotten (4 compartimenten) bij diepte 300 mm

maximaal 4 verdeelschotten (5 compartimenten) bij diepte 400 mm

maximaal 5 verdeelschotten (6 compartimenten) bij diepte 500 mm

maximaal 6 verdeelschotten (7 compartimenten) bij diepte 600 mm

Verdeelschotten

voor systeembakken

- om systeembakken variabel op te delen in compartimenten
- met labelhouder
- inklikbaar
- volkomen transparant

voor breedte mm	VE		Prijs/stuk
93	25	36095-VKB	€ 0,93
152	25	36093-VKB	€ 1,03
186	25	36096-VKB	€ 1,20



Labels

voor systeembakken

- passend op maat in drie breedtes
- te beschrijven of te printen
- van wit papier en transparante kunststof als bescherming

voor breedte mm	Papier, wit		Kunststof, transparant	
		Prijs/stuk		Prijs/stuk
93	36091	€ 0,35	36092	€ 0,35
152	36094	€ 0,44	36095	€ 0,44
186	36097	€ 0,68	36098	€ 0,68

Euro-stapelkratten

van polypropyleen

- afgestemd op de afmetingen van europallets
- hoge belastbaarheid tot 80 kg
- geoptimaliseerde zijwandconstructie en stabiel bodem met verstevigingsribben
- met open grepen aan de korte zijden (vanaf krathoogte 210 mm)
- geschikt voor rollenbanen
- labelhouders aan alle vier de zijden
- temperatuurbestendig van -20 tot +80 °C
- bestand tegen oliën, de meeste zuren en basen
- geschikt voor levensmiddelen en eenvoudig te reinigen
- volkomen recyclebaar

Kleur			blauw	rood	grijs
Diepte mm	Breedte mm	Hoogte mm	Prijs/stuk	Prijs/stuk	Prijs/stuk
300	200	120	20400 ■ € 9,57	20401 ■ € 9,57	20402 ■ € 9,57
400	300	120	20403 ■ € 17,49	20404 ■ € 17,49	20405 ■ € 17,49
400	300	145	20460 ■ € 18,54	20461 ■ € 18,54	20462 ■ € 18,54
400	300	175	20406 ■ € 19,42	20407 ■ € 19,42	20408 ■ € 19,42
400	300	210	20409 ■ € 21,72	20410 ■ € 21,72	20411 ■ € 21,72
400	300	270	20412 ■ € 25,18	20413 ■ € 25,18	20414 ■ € 25,18
400	300	320	20470 ■ € 26,95	20471 ■ € 26,95	20472 ■ € 26,95
600	400	120	20415 ■ € 25,90	20416 ■ € 25,90	20417 ■ € 25,90
600	400	145	20480 ■ € 28,36	20481 ■ € 28,36	20482 ■ € 28,36
600	400	175	20418 ■ € 30,77	20419 ■ € 30,77	20420 ■ € 30,77
600	400	210	20421 ■ € 33,07	20422 ■ € 33,07	20423 ■ € 33,07
600	400	270	20424 ■ € 36,94	20425 ■ € 36,94	20426 ■ € 36,94
600	400	320	20427 ■ € 44,21	20428 ■ € 44,21	20429 ■ € 44,21
600	400	420	20430 ■ € 51,21	20431 ■ € 51,21	20432 ■ € 51,21



Opklapdeksel

met scharnieren

- van polypropyleen
- zwart



Diepte mm	Breedte mm		
300	200	20439 ■	€ 6,67
400	300	20440 ■	€ 11,57
600	400	20441 ■	€ 17,49

Oplegdeksel

voor Euro-stapelkratten

- van polypropyleen
- zwart



Diepte mm	Breedte mm		
300	200	20444 ■	€ 4,37
400	300	20445 ■	€ 6,31
600	400	20446 ■	€ 11,97

Verdeelkammen

om de kratten onder te verdelen

- lengte op maat te maken
- van polypropyleen, antraciet

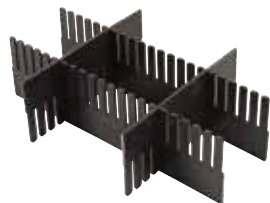

Afmetingen L x H mm	geschikt vanaf krathoogte mm		
1.150 x 80	120	20450 ■	€ 14,63
1.150 x 100	175	20451 ■	€ 15,29
1.150 x 120	175	20452 ■	€ 16,67
1.150 x 180	270	20453 ■	€ 28,00

Labels

voor Euro-stapelkratten

- Papier, wit



B x H mm	voor krathoogte		Prijs/stuk
210 x 45	tot 210 mm	20454 ■	€ 0,26
210 x 60	vanaf 210 mm	20455 ■	€ 0,29
210 x 74	vanaf 270 mm	20456 ■	€ 0,33

» Aluminium ladders

voor veilig werken bij stellingen

SCHULTE Lagertechnik levert voor veilig werken op de hoogste stellingvlakken de meest uiteenlopende aluminium ladders. Vrijrijdbaar op rollen of stationair bevestigd aan de stelling; alle ladders zijn gemakkelijk te hanteren en uiterst stabiel. Alle ladders hebben geribbelde sporten voor een hoge standzekerheid.



www.magazijninrichtingshop.nl + www.tpscmagazijnstellingen.nl - T. +31 (0)26-3633688



Aluminium trappen

eenzijdig beloopbaar, met rollen

- hoge standzekerheid door 80 mm diepe, geribbelde treden
- duurzame verbinding tussen treden en bomen
- stabiel te gebruiken door 4 zelfblokkerende bokwielen, Ø 80 mm
- starre verbinding door dubbele, wegklapbare metalen schoren
- geoptimaliseerd trapscharnier
- drievoudige klinkverbinding en grote wanddikte voor nog meer stabiliteit en lange levensduur van de ladder
- anti-slipvoeten
- trapbreedtes van 620 tot 800 mm, afstand tussen de treden 235 mm
- helling 20°
- Aluminium

werkhoogte tot ca. m	2,75	3,00	3,25	3,50	3,75	4,00	4,25
reikwijdte m	0,70	0,88	1,02	1,16	1,28	1,48	1,58
Breedte mm	620	650	680	700	740	770	800
Aantal treden	3	4	5	6	7	8	9
Gewicht ca. kg	7,8	8,1	9,2	10,1	11,8	13,5	14,2
Artikelnr.	34893 ■	34894 ■	34895 ■	34896 ■	34897 ■	34898 ■	34899 ■
Prijs	€ 486,23	€ 533,02	€ 549,73	€ 601,52	€ 693,42	€ 733,53	€ 775,30

Alle prijzen zonder vulling. In de tabellen zijn bestelvoorbeelden weergegeven. Afwijkende afmetingen en uitvoeringen op aanvraag.

■ Binnen 2 weken gereed voor verzending

Aluminium platformtrappen

tweezijdig beloopbaar, met rollen

- om eenvoudig producten uit stellingen te nemen
- stabiele bomen van rechthoekig aluminiumprofiel
- platformafmetingen 600 x 800 mm
- diepte 200 mm, geribbelde treden
- compleet met balustrade, voet- en knieschot
- 4 zelfblokkerende zwenkwielen, Ø 125 mm, waarvan 2 met voetrem
- leuning wordt niet meegeleverd
- Aluminium

werkhoogte tot ca. m	2,70	3,00	3,20	3,50	3,70	3,90
Platformhoogte zonder balustrade m	0,72	0,96	1,20	1,44	1,68	1,92
Voetafmetingen B x D m	0,77 x 1,51	0,82 x 1,79	0,88 x 2,07	0,94 x 2,35	1,00 x 2,62	1,06 x 2,90
Aantal treden incl. platform	3	4	5	6	7	8
Gewicht ca. kg	30,5	35,5	40,5	45,5	51,0	56,5
Artikelnr.	34877	34878	34879	34880	34881	34882
Prijs	€ 1.211,40	€ 1.278,24	€ 1.411,91	€ 1.513,84	€ 1.645,84	€ 1.779,51

Leuning

Leuning naast treden, naar keuze rechts of links, voor 3 treden	34883	€ 167,09
Leuning naast treden, naar keuze rechts of links, voor 4 tot 6 treden	34884	€ 167,09
Leuning naast treden, naar keuze rechts of links, voor 7 tot 8 treden	34885	€ 170,43



Opmerking: volgens BGI 637 zijn dubbelzijdige handrails vereist boven een platformhoogte van 1 m. Gelieve verplichte accessoires te bestellen.

Aluminium platformtrappen

eenzijdig beloopbaar, met rollen

- om eenvoudig producten uit stellingen te nemen
- stabiele bomen van rechthoekig aluminiumprofiel
- platformafmetingen 600 x 800 mm
- diepte 200 mm, geribbelde treden
- compleet met balustrade, voet- en knieschot
- 4 zelfblokkerende zwenkwielen, Ø 125 mm, waarvan 2 met voetrem
- leuning wordt niet meegeleverd
- Aluminium

werkhoogte tot ca. m	2,70	3,00	3,20	3,50	3,70	3,90
Platformhoogte zonder balustrade m	0,72	0,96	1,20	1,44	1,68	1,92
Voetafmetingen B x D m	0,77 x 1,24	0,82 x 1,41	0,88 x 1,58	0,94 x 1,75	1,00 x 1,92	1,06 x 2,09
Aantal treden incl. platform	3	4	5	6	7	8
Gewicht ca. kg	30,5	32,5	39,0	42,5	44,0	47,0
Artikelnr.	34867	34868	34869	34870	34871	34872
Prijs	€ 1.144,57	€ 1.194,69	€ 1.261,53	€ 1.328,37	€ 1.390,19	€ 1.473,73

Leuning

Leuning naast treden, naar keuze rechts of links, voor 3 treden	34874	€ 83,55
Leuning naast treden, naar keuze rechts of links, voor 4 tot 6 treden	34875	€ 83,55
Leuning naast treden, naar keuze rechts of links, voor 7 tot 8 treden	34876	€ 85,22



Opmerking: volgens BGI 637 zijn dubbelzijdige handrails vereist boven een platformhoogte van 1 m. Gelieve verplichte accessoires te bestellen.



Aluminium stellingladders

inhangbaar

- hoge standzekerheid door 80 mm diepe, geribbelde treden
- draagvermogen per trede 150 kg
- duurzame verbinding tussen treden en bommen
- anti-slipvoeten
- bovineinde met twee opleg- en wegzethaken, Ø 36 mm
- ladderbreedte 420 mm, afstand tussen de sporten 235 mm
- helling 20°

werkhoogte tot ca. m	2,80	3,30	3,80	4,30	4,80	5,30	5,80
Ladderlengte totaal m	2,69	2,19	2,69	3,19	3,69	4,19	4,69
Verticale inhanghoogte (m)	1,58	2,05	2,52	2,99	3,46	3,93	4,40
reikwijdte m	0,58	0,75	0,92	1,09	1,26	1,43	1,60
Aantal treden	6	8	10	12	14	16	18
Gewicht ca. kg	4,3	6,0	7,4	8,2	9,6	10,9	11,4
Artikelnr.	34800 ■	34801 ■	34802 ■	34803 ■	34804 ■	34805 ■	34806 ■
Prijs	€ 334,05	€ 383,47	€ 432,89	€ 477,20	€ 538,56	€ 599,92	€ 659,57



Aluminium stellingladders

verrijdbaar

- hoge standzekerheid door 80 mm diepe, geribbelde treden
- duurzame verbinding tussen treden en bommen
- stabiel te gebruiken door 2 zelfblokkerende remrollen, Ø 80 mm
- stil rijwerk aan het bovineind
- ladder kan verticaal aan de stelling worden opgeborgen
- ladderbreedte 420 mm, afstand tussen de sporten 235 mm
- helling 20°

werkhoogte tot ca. m	2,80	3,30	3,80	4,30	4,80	5,30	5,80
Verticale inhanghoogte m	1,92	2,39	2,86	3,33	3,80	4,27	4,74
reikwijdte m	0,78	0,95	1,12	1,29	1,46	1,63	1,80
Aantal treden	6	8	10	12	14	16	18
Gewicht ca. kg	8,0	9,5	11,0	12,0	13,5	14,5	16,0
Artikelnr.	34853 ■	34854 ■	34855 ■	34856 ■	34857 ■	34858 ■	34859 ■
Prijs	€ 700,48	€ 749,90	€ 799,33	€ 843,64	€ 904,99	€ 966,34	€ 1.026,00



**Aluminium stellingladders, zijdelings verschuifbaar
verrijdbaar, voor stellingen met gangpaden**

- hoge standzekerheid door 80 mm diepe, geribbelde treden
- duurzame verbinding tussen treden en bomen
- stabiel te gebruiken door 2 zelfblokkerende remrollen, Ø 80 mm
- voor maximale gangbreedte 1.600 mm
- breedteverschillen tot 20 mm worden door de wielen opgevangen
- ladderbreedte 400 mm, afstand tussen de sporten 235 mm
- helling 20°

werkhoogte tot ca. m	2,65	2,88	3,12	3,35	3,59	3,82	4,06
Verticale inhanghoogte m	1,50	1,73	1,97	2,20	2,44	2,67	2,91
reikwijdte m	0,66	0,75	0,83	0,92	1,01	1,09	1,18
Aantal treden	6	7	8	9	10	11	12
Gewicht ca. kg	16,0	16,5	17,0	18,0	18,5	19,0	19,5
Artikelnr.	34860-N	34861-N	34862-N	34863-N	34864-N	34865-N	34866-N
Prijs	€ 911,81	€ 962,94	€ 1.014,07	€ 1.073,72	€ 1.133,37	€ 1.184,51	€ 1.235,63

Vermeld bij uw bestelling de verticale railhoogte, gangbreedte en ganglengte!



**Aluminium buis
tot veldbreedte 1.000 mm**

- Ø 30 mm, lengte 3.000 mm
- zelf op maat te maken

Aluminium buis Ø 30 mm, 3000 mm lang	34814	€ 57,95
Aluminium buis Ø 30 mm, 3000 mm lang, geanodiseerd	34815	€ 64,76

**Stalen buis
voor veldbreedte 1.300 mm**

- Ø 30 mm, lengte 3.000 mm
- zelf op maat te maken

Stalen buis Ø 30 mm, 3000 mm lang	34841	€ 59,13
-----------------------------------	-------	---------

**Houder met eindaanslag
met rubber stop**

- als afsluitend element voor een rail

Houder met eindaanslag rechts (incl. bevestigingsmateriaal)	34817	€ 44,93
Houder met eindaanslag links (incl. bevestigingsmateriaal)	34818	€ 44,93

**Tussensteun
voor aluminium en stalen buis**

- 1 tussensteun per frame nodig

Tussensteun (1 per frame)	34816	€ 33,01
---------------------------	-------	---------