



NEUHEIT
HÄNDE- UND HAARTROCKNER
DIE NEUE HIGH SPEED COMPACT-KLASSE

www.magazijninstellingen.nl - NU: 7, 14, 21 of 28% korting - T. +31 (0)26-3633688 - www.tpsemagazijninstellingen.nl

HEROES

FÜR DEN **SANITÄRBEREICH**

Die Highend-Ausstattung für Hotels, Bäder, Fitnessstudios, Spas, Saunen, öffentliche Einrichtungen, Industrie und Gewerbe.

DIE NEUEN AIRSTARS SIND DA!

Noch schneller, noch effizienter, noch besser.

Entdecken Sie unsere Neuheiten aus dem Hand- und Haartrockner Bereich. Die neuen starmix AirStars „T...“-Geräte aus der Highspeed Compact-Serie – entwickelt und gefertigt in Deutschland für Qualität MADE IN GERMANY. Hände und Haare werden superschnell getrocknet!



- ★ **Highspeed Händetrocknung in nur 17 Sekunden**
- ★ **Noch umweltschonender & hygienischer**
- ★ **Energieeffizienter bei voller Leistungsstärke**
- ★ **Intelligent & sicher**
- ★ **Komfortabel & stylisch**

INHALT

04 Starmix. Made with Passion. Made for you.

06 Die Lösung für Ihren Sanitärbereich

07 Der Airstar

08 Händetrockner

09 Highspeed Hands-in XT 3001

i **11** Elektrische Händetrockner vs. Papier

12 Highspeed Compact „AirStar“ T-C1 **NEU**

i **15** Vorausschauendes Planen

18 Vandalentrockner ST 2400 E & ST 2400 ES

19 Vandalentrockner XT 1000 E & XT 1000 ES

20 Comfortrockner TT 1800 E

22 Basicrockner T 70 E

24 Händetrockner – Entscheidungshilfe

26 Haartrockner

28 Highspeed Compact „Airstar“ TB-C1 **NEU**

29 Highspeed Compact „Airstar“ TH-C1 & H-C1 **NEU**

31 Vandalentrockner STH 2400 Z & STHH 2400

33 Basicrockner TH 70 Z

34 Haartrockner – Entscheidungshilfe

36 Hand-Haartrockner

37 TF-Serie

38 TF-Serie + Color Line

39 HF-Serie

41 HF-Serie + BF-Serie

43 Hand-Haartrockner Spezial **NEU**

44 Sanitärzubehör

i **45** Planungshilfen Haartrockner

46 Hand-Haartrockner – Entscheidungshilfe

48 Rasier- und Kosmetikspiegel **NEU**

51 Erklärung Prüfzeichen



Luft erlebbar machen.

Made with Passion. Made for you.

Seit nahezu einem Jahrhundert ist die ELECTROSTAR GmbH Spezialist in den Bereichen Hände- und Haartrockner, Profi-Sauger und Kehrmaschinen. Starmix hat sich der zeitgemäßen Hygiene und dem innovativen, staubfreien Arbeiten verschrieben – voll und ganz. Entwickelt und produziert werden die Produkte mit internationaler Marktgeltung in Deutschland, am Standort in Reichenbach/Fils, von wo aus sie weltweit verkauft werden.



STARMIX – DER ERFINDER DER WARMLUFT-HÄNDETROCKNUNG

Das Know-how im Bereich der Hand- und Haartrockner kommt nicht von ungefähr. Bereits 1924 hat starmix den Warmluft-Händetrockner erfunden und ist damit Pionier auf diesem Gebiet sowie einer der bedeutendsten Hersteller weltweit.

Für uns sind unsere Warmluft-Produktlösungen mehr als nur ein Mittel zum Zweck nach dem Händewaschen – vielmehr verstehen wir unsere Hand- und Haartrockner als ein Erlebnis mit Wohlfühlfaktor. Auf diesen Gedanken sind alle starmix Sanitärprodukte ausgelegt. Dafür setzen wir unsere Energie, unsere Ideen, unsere Leidenschaft ein. „Made with Passion. Made for you.“

ABGEHOBEN – DER ERSTE „FLIEGENDE“ HÄNDETROCKNER

Wussten Sie schon? Als weltweit erster Haartrockner hat es der starmix TFC in die Luft geschafft! Er ist fester Bestandteil der Spa-Duschen in der First Class des Airbus 380 einer international bekannten Fluglinie. Der TFC hat alle Sicherheits- und Qualitätsansprüche der Nobel-Fluggesellschaft erfüllt – den hohen Standards bei starmix sei Dank.

INNOVATION VORAUSS!

Innovationskraft ist fester Bestandteil der Unternehmensphilosophie von starmix: Vorangehen, an morgen denken, für uns und unsere Kunden. Die neue Generation der Hand- und Haartrockner ist der beste Beweis für die stetige und konsequente Weiterentwicklung unserer Produkte: Mit verbesserten Features, einzigartigem Design und noch mehr Komfort bieten Sie Ihnen unzählige Einsatzmöglichkeiten und noch mehr Sicherheit.

UNSER BEITRAG ZUM UMWELTSCHUTZ

Die Entscheidung für die starmix Technologie ist eine Entscheidung für mehr Umweltschutz und ein angenehmes Umfeld:

- Materialauswahl: Wir vermeiden umweltbelastende Materialien.
- Ressourcenschonung: Bei Geräten und Verpackung kommen recyclingfähige Materialien zum Einsatz.
- CO²-Reduzierung: Verschiedene Maßnahmen und Investitionen zur Steigerung der Energieeffizienz, wie beispielsweise eine neue Heizungsanlage, tragen ihren Teil zum Umweltschutz bei. Auch trägt der Einsatz eines Händetrockners im Vergleich zur Nutzung von Papierhandtüchern zur CO²-Reduzierung bei.

MADE IN GERMANY – EIN ERFOLGSGEHEIMNIS, DAS KEINES IST.

Seit über 90 Jahren werden starmix Produkte am Stammsitz unseres Unternehmens im schwäbischen Reichenbach entwickelt, hergestellt und während des gesamten Prozesses mehrmals nach strengsten internationalen Normen geprüft. Wir tun dies, um unseren Kunden höchsten Komfort, Sicherheit und Qualität zu garantieren. Egal in welchem Bereich.

INTERNATIONALE AUSRICHTUNG

Als Teil der internationalen Algo Company Group ist die ELECTROSTAR GmbH ein weltoffenes Unternehmen. Global aufgestellt, mit einem Tochterunternehmen in China und einer Schwesterfirma in Russland, verkauft unser Unternehmen seine Produkte in alle Kontinente der Welt.

Die starmix Stars.

Dreifach kompetent: wirtschaftlich, ökologisch, sicher!

Die starmix Warmluft-Händetrockner sind das mit Abstand wirtschaftlichste, moderne und hygienisch einwandfreie Trocknungssystem, das gleichzeitig absolut energiesparend und umweltbewusst eingesetzt werden kann!

Langlebig, sicher und wartungsfrei – die Lösung für Ihren Sanitärbereich.



ABSOLUT HYGIENISCH!

Sauberkeit und Hygiene für Ihren Sanitärbereich! Die starmix Händetrockner sind dank ihrer berührungslosen Bedienbarkeit zu 100 % hygienisch und im Vergleich zu anderen Händetrocknungsarten absolut gleichwertig. Unabhängige Studien haben das bereits bewiesen.



Mehr zu hygienischem Händetrocknen auf [Seite 13](#) in diesem Katalog.



EIN WIRTSCHAFTLICHES SYSTEM!

Bis zu 80 % Kostenersparnis gegenüber Papierhandtüchern und Stoffhandtuchrollen. Das bedeutet eine Ersparnis von bis zu mehreren tausend Euro pro Jahr (Für mehr: QR-Code scannen oder auf www.starmix.de).



UMWELTSCHONEND!

Das Umwelt-Bundesamt (UBA) bestätigt, dass Warmluft-Händetrockner ein ökologisch besseres System zur Händetrocknung sind als Recyclingpapier-Handtücher oder Stoffhandtuchspender.



UMWELTFREUNDLICH RECYCLEBAR!

Alle Bestandteile können zu 100 % wiederverwertet werden. Keine Belastung von Deponie und Müllverbrennung, kein Sondermüll.



BEHÖRDLICH ZUGELASSEN!

Die AirStar Warmluft-Händetrockner sind entsprechend der Arbeitsstätten-Richtlinien (ASR) des Bundesministeriums (BMA) ein uneingeschränkt zulässiges, hygienisches System zur Händetrocknung.

ES RECHNET SICH!
DER STARMIX WIRTSCHAFTLICHKEITSRECHNER



Die Wirtschaftlichkeitsberechnung vergleicht die Trocknungsarten Händetrockner, Papierhandtuch und Textilhandtuch hinsichtlich diverser Kosten unter den exakt gleichen Grundvoraussetzungen.

BEISPIEL:

Bei 200 Nutzungen pro Tag an 365 Tagen im Jahr kann beim Einsatz eines XT 3001 im Vergleich zu einem Papierhandtuchspender eine Einsparung erzielt werden von:

1.425 EURO



Der AirStar – im Auftrag der Sauberkeit.

„Darf ich mich vorstellen? Ich bin Ihr AirStar...

...der Held mit der neuen Compact-Klasse-Rüstung. Das Gehäuse der neuen Geräte ist so sicher, dass ich mich damit schütze. Haben Sie ihn erkannt? Der neue T-C1 und TH-C1 – mein Panzer im Kampf gegen unnötigen Papiermüll, hohe Kosten und fiese Bakterien.

Dank meiner neuesten technologischen Ausrüstung trockne ich mit meiner Highspeed-Power die Hände und Haare superschnell, hygienisch und wirtschaftlich.“

„Lassen Sie uns gemeinsam die Hände- und Haartrocknung sauber und umweltfreundlich machen!“

8 Gründe für elektrische Händetrockner von starmix

- ★ Die hygienische Alternative zu Papier- und Stoffhandtüchern
- ★ Deutlich geringere Kosten
- ★ Umweltfreundlich, weil energiesparend
- ★ Kein lästiger Papiermüll
- ★ Keine Lagerung von Papier- oder Stoffhandtüchern
- ★ Nie mehr leere Handtuchspender
- ★ Kein unproduktiver Personalaufwand
- ★ Einmal montiert – jahrelang einsatzbereit



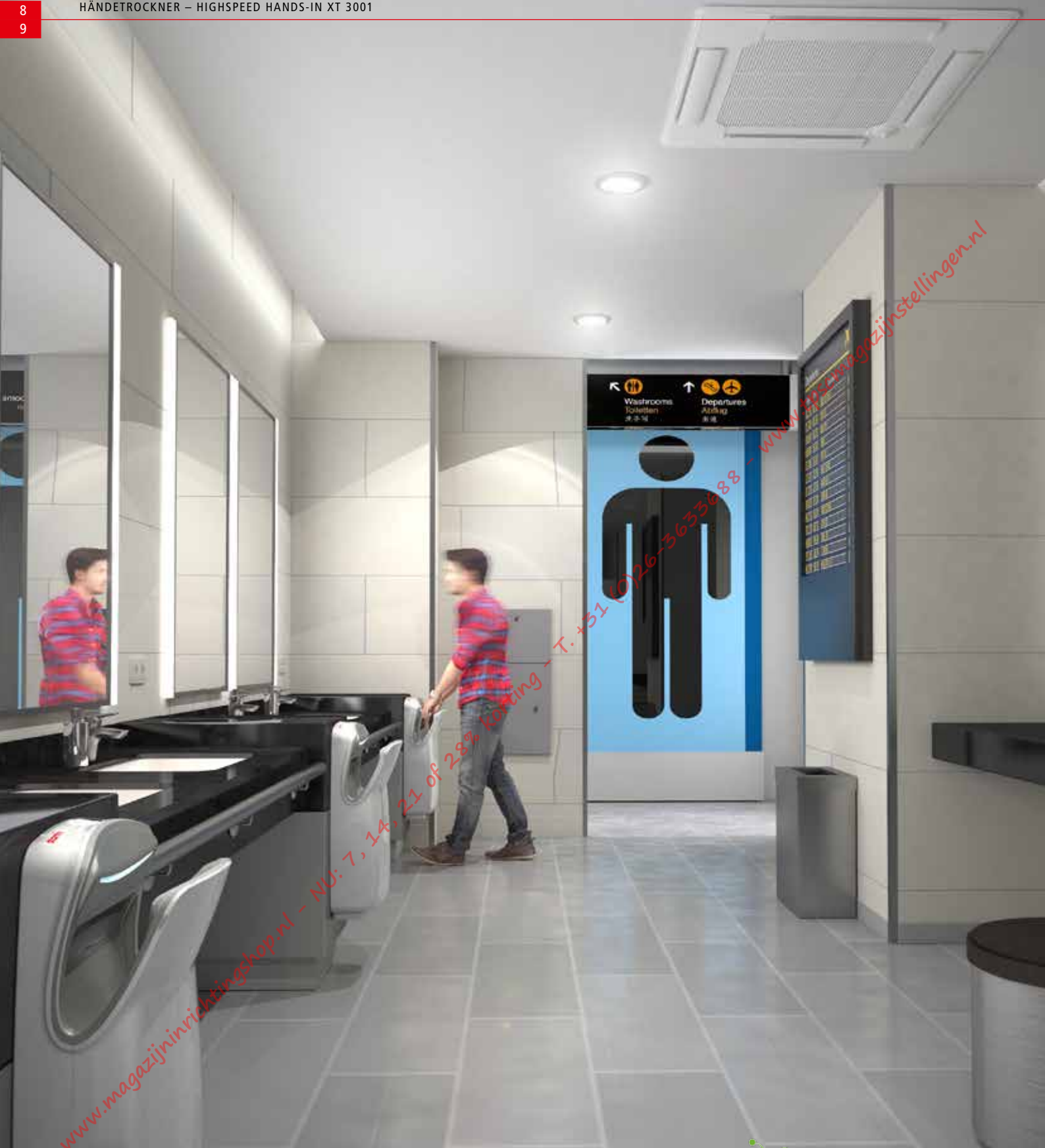

Wassersammelbehälter:

Der **Wassersammelbehälter** fängt das von den Händen abgestreifte Wasser auf. Dadurch bleiben Gerät und Fußboden sauber.



HEPA-Flächenfilter:

Vorbildlich hygienisch: mit werkzeuglos austauschbarem HEPA-Flächenfilter und antibakteriellem, schlagfestem ABS-Kunststoffgehäuse.

International **HACCP** zertifiziert.

Optional: ZeroSmell Tab einsetzbar



Highspeed Hands-in Händetrockner XT 3001.

Der turboschnelle Hygienische

Der schnellste und energiesparendste Highspeed-Händetrockner seiner Klasse. Ein starker, konzentrierter Luftstrom streift das Wasser mit rasanten 540 km/h beidseitig von den Händen ab. Die Hände sind in ca. 10 Sekunden trocken! Der besonders langlebige bürstenlose Motor produziert mit 30.000 U/min. die wirkungsvolle hohe Luftgeschwindigkeit. Das clevere Doppelfilter-System sorgt für die gebotene Hygiene.



Platz da! Viel Freiraum für die Hände – trocknen ohne Gerätekontakt. Absolut hygienisch!

★ Blitzschnell & hygienisch

Die Infrarot-Sensoren aktivieren den Händetrockner berührungslos – eine einfache und sichere Bedienung auch für Menschen mit Behinderung und Kinder. Das von den Händen abgestreifte Wasser wird in einem leicht entleerbaren, verriegelbaren Wassersammelbehälter aufgefangen. Elektronische Sensoren signalisieren, wann der Wassersammelbehälter entleert oder der HEPA-Filter gewechselt werden muss.

Bequem, sicher und einfach zu bedienen:

1. Die nassen Hände von oben in die Öffnung des Händetrockners halten.
2. Der Sensor schaltet den Trockner automatisch ein, solange, bis die Hände wieder herausgenommen werden.
3. Falls die Hände (oder Gegenstände) zu lange im Gerät bleiben, schaltet sich der Trockner nach 20 Sekunden aus.



electronic - no touch

MESH-Filter:

Für hochfrequente Standorte oder bei verschmutzter Raumluft.

Ein zusätzlicher **MESH-Filter** schützt den HEPA-Filter vor grober Verschmutzung. Einfach und werkzeuglos auszutauschen.



Motordrosselung:

Per Knopfdruck kann die Motorleistung von 1.000 Watt auf 700 Watt reduziert werden. Geräuscentwicklung und Stromverbrauch werden so ganz einfach reduziert.



Der blitzschnelle und saubere Händetrockner. Highspeed Hands-in XT 3001



Ausstattung:

- Antibakterielles, schlagfestes ABS-Kunststoffgehäuse
- Berührungsloses Ein-/Ausschalten
- Bürstenloser Motor mit ca. 3.000 Stunden Lebensdauer
- Elektrischer Festanschluss
- Integrierte Montageplatte
- Sicherheits-Sensorabschaltung
- Doppelfilter-System: HEPA und MESH-Filter
- Wassersammelbehälter
- Elektronische Anzeige für Wassersammelbehälter und Filterwechsel
- Schalter für Reduzierung der Motordrehzahl
- Optional: ZeroSmell Tabs

Einsatzbereiche:



Modell: XT 3001
Artikel-Nr.: 016689 | weiß
Artikel-Nr.: 016672 | silber



Prüfzeichen für die XT 3001 Baureihe:

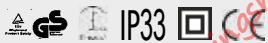

HACCP zertifiziert



www.inrichtinghop.nl - NU: 7, 14, 21 of 28% korting - T. +31 (0)26-3633561 - www.magazijnstallingen.nl

**Für ca. 1 Million absolut
hygienische Nutzungen!**



Technische Daten:			
Nennleistung:	max. 1.000 Watt	Luftgeschwindigkeit:	540 km/h
Spannung:	230-240 Volt~, 50/60 Hz	Schalldruck:	< 80 dB(A)
Heizleistung:	ohne Heizung	relative Trocknungszeit:	ca. 10 Sekunden
Motorleistung:	max. 1.000 Watt	Abmessungen B×T×H (mm):	330 × 230 × 660
Motordrehzahl:	30.000 U/min	Gewicht:	9 kg

*Garantie nur in Deutschland

Garantierte Sauberkeit für Ihren Sanitärbereich!

100% Hygiene mit den starmix Händetrocknern.

Hygienisches Händetrocknen – ein in der Öffentlichkeit viel diskutiertes Thema, bei dem vermeintliche Experten versuchen, sich in Stellung zu bringen. ABER: Ein Blick hinter die „Kulissen“ lohnt sich. Fakt ist: Warmluft-Händetrockner sind hygienisch – das ist wissenschaftlich bewiesen! Studien unabhängiger Institute zeigen, dass in der Ausblasluft von Warmluft-Händetrocknern signifikant weniger Bakterien und Keime enthalten sind, als in der Ansaugluft! Im Vergleich zu anderen Händetrocknungsarten, wie dem Papier- oder Baumwollhandtuch, sind Händetrockner mindestens gleichwertig, in ökologischer Hinsicht deutlich besser. Die starmix Händetrockner sind die richtige Antwort auf ökologisches Denken und Sauberkeit in allen sanitären Bereichen.



HÄNDETROCKNER

XT 3001

- + Immerzu verfügbar
- + Geringer Energieverbrauch
- + Das kostengünstigste und schnellste System zum Händetrocknen
- + Reduziert die Anzahl der Bakterien auf gewaschenen Händen nachweislich*
- + bester ökologischer Fußabdruck*



- + Hygienisch
In zahlreichen, unabhängigen Studien* bewiesen
- + Mit HEPA-Filter
Entfernt 99,9 % aller Partikel in Bakteriengröße aus der Trocknungsluft
- + Antibakterielles, schlagfestes Gehäuse
- + Weltweit HACCP zertifiziert 
Für den Einsatz in Lebensmittel verarbeitenden Betrieben zugelassen

PAPIER- UND BAUMWOLLHANDTÜCHER

- Hohe Betriebskosten
- Verstopfte Toiletten
durch nicht fachgerechtes Entsorgen der Papierhandtücher
- Leere Papierspender
Hände können gar nicht oder nur an der Hose abgetrocknet werden. Feuchte Hände verbreiten Bakterien besser als trockene Hände!
- Teures und häufiges Nachfüllen, Bevorratung notwendig



- Produziert viel Müll, seltenes Recycling
- Keine umweltfreundliche Produktion
- Schlechter ökologischer Fußabdruck
Papierhandtücher erzeugen mindestens 70 % mehr Kohlendioxidemission als Lufthändetrockner*
- Überfüllte Mülleimer

* Alle Studien und Quellen zu diesen Angaben finden Sie im Web unter „hygiene.starmix.de“



www.magazijninrichtingshop.nl – NU: 7, 14, 21 of 28% korting – T. +31 (0)26-3633688 – www.hpsmagazijnstellingen.nl

Kein Müll – Keine Bakterien:

- Nie mehr lästiger Papiermüll in Sanitäreinrichtungen
- Bis zu **80 % Kostenersparnis** gegenüber Papierhandtüchern und Stoffhandtuchrollen
- Zu **100 % recyclebar**
- Erwärmung der Trocknungsluft über Abwärme des Motors



Energiesparen bei voller Leistung:

- Energieeffizient: **Stromsparen** auch bei Hochbetrieb
- Kein fehlerhaftes Auslösen
- Highspeed Händetrocknung in nur **17 Sekunden** durch optimierten Luftaustrittsquerschnitt und leistungsfähiges Gebläse



Highspeed Compact Händetrockner T-C1.

Technik und innovatives Design

Die neue Highspeed Compact-Klasse setzt hohe Maßstäbe: überdurchschnittliche Leistung, modernes Design, einfachste Montage und komfortable Bedienung. Ein Gerät mit sensationellem Preis-Leistungs-Verhältnis, für schnelle Amortisation. Die neue Generation Händetrockner mit der anspruchsvollen starmix Technologie und dem Qualitätsniveau „Made in Germany“.



Geld sparen mit Highspeed-Geschwindigkeit.



ABS-Kunststoff
Schlag- und trittfest



Einsatzbereiche
Einsetzbar in allen öffentlichen sowie privaten oder gewerblichen Sanitärbereichen



Sicherheit
Sicherheits-Sensorabschaltung und Temperaturbegrenzer



Design & Technik
Innovatives Design und neueste Technik – Made in Germany

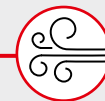

Highspeed
Schnelles und überzeugendes Trocknungsergebnis in 17 Sekunden



Düsenaustritt
Ergonomisch ausgerichtet

Doppelte Absicherung:



- Kein unnötiger Betrieb dank Sensor-Sicherheitsabschaltung
- **Überhitzschutz** durch Temperaturbegrenzer
- Wandbündige und hintergriff-sichere Montage



Design trifft Komfort:

- Wartungsfreier Motor
- 1x montiert = jahrelang einsatzbereit
- Absaugbares Lufteintrittsgitter
- Schlag- und trittfester ABS-Kunststoff
- Integrierte Montageplatte
- Hochwertige, leicht zu reinigende Oberfläche



Der kompakte, zuverlässige Händetrockner im neuen, stylischen Design.

Highspeed Compact T-C1

Mit überdurchschnittlicher Leistung für schnelle, hautfreundliche und hygienische Händetrocknung. Erhebliche Einsparung der Energiekosten: nur 1.000 Watt Nennleistung. Optimierte Luftwege und Luftaustrittsdüsen sowie ausgereifte Technik sorgen für eine Händetrocknung in Highspeed-Qualität. Einfachste und servicefreundliche Montage: Das stabile Gehäuse aus schlag- und trittfestem ABS-Kunststoff lässt sich ohne zu öffnen an der Wand anbringen. Die automatische Sensor-Sicherheitsabschaltung und der wartungsfreie Motor gewährleisten eine lange Lebensdauer.



Ausstattung:

- Schlagfestes ABS-Kunststoffgehäuse
- Berührungsloses Ein-/Ausschalten
- Sicherheits-Sensorabschaltung
- Netzstecker-Anschluss
- Integrierte Montageplatte
- Sicherheits-Temperaturbegrenzer
- Absaugbares Lufteintrittsgitter
- Wandbündig, hintergriffsicher

Einsatzbereiche:



Schalldruck

Trocknungszeit

Modell: AirStar T-C1
Artikel-Nr.: 017082 | weiß



Prüfzeichen für T-C1:



Der kompakte
Highspeed-Trockner
mit dem besten
Preis-Leistungs-Verhältnis!

Technische Daten:

Nennleistung:	max. 1.000 Watt	Luftgeschwindigkeit:	345 km/h
Spannung:	230-240 Volt~, 50/60 Hz	Schalldruck:	71 dB(A)
Heizleistung:	ohne Heizung	relative Trocknungszeit:	ca. 17 Sekunden
Motorleistung:	max. 1.000 Watt	Abmessungen B×T×H (mm):	268 × 182 × 304
Luftstrom:	38 l/s	Gewicht:	3 kg

*Garantie nur in Deutschland



Vorausschauendes Planen – ein MUSS für jeden Architekten, Planer oder Betreiber.

Gut geplant ist halb montiert!

Öffentliche Sanitärbereiche haben sich weiterentwickelt: Sauber, funktional und robust, gleichzeitig aber auch ästhetisch und ansprechend sollen sie sein. Eine Wohlfühloase, bei der man nicht merkt, dass sie auf Funktionalität und Sicherheit ausgelegt ist. Eine Herausforderung für alle Planer, Architekten und Betreiber. Mit den starmix Händetrocknern werden Sie allen Ansprüchen gerecht – Ihre Helden für den Sanitärbereich.

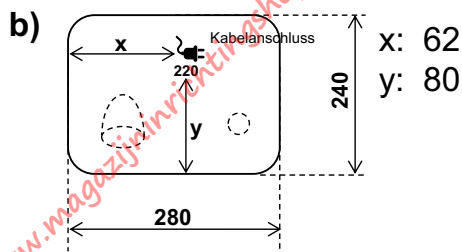
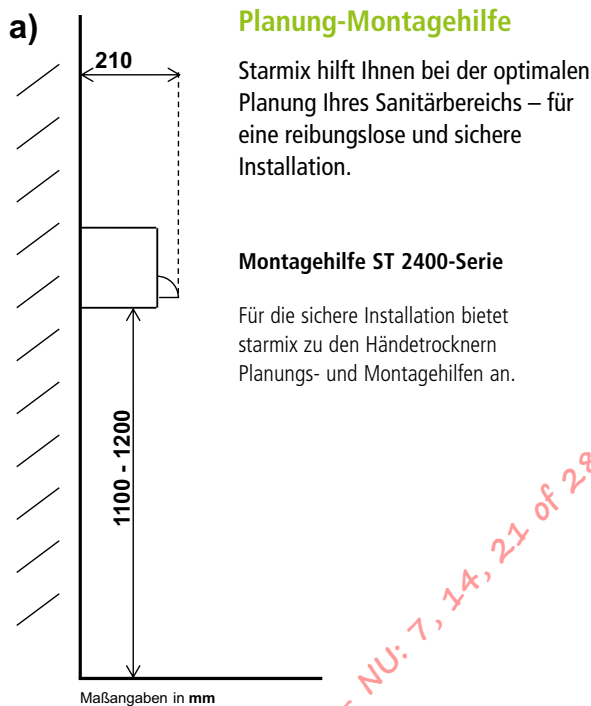

Ausstattung von Toilettenräumen gem. ASR

In den Technischen Regeln für Arbeitsstätten (ASR A4.1) sind die Richtlinien über Art und Umfang der Bereitstellung von Sanitärräumen geregelt.

★ Das Umfeld ist entscheidend!

Jeder Planer, Architekt und Betreiber steht vor der Frage: Welche Ansprüche müssen erfüllt werden? Starmix hat die Antworten: Für **sensible Bereiche** ist manchmal ein „Understatement“ notwendig. Dafür bietet starmix mit den Basic- und Comfortrocknern optimale Alternativen. Leise und günstig. **Besondere Sicherheit?** Hier kommen die starmix Vandalentrockner zum Einsatz. Sie sind hintergriffsicher, wandbündig montiert und somit absolut sicher! **Hygienische Vorschriften?** Dann ist der XT 3001 die starmix Lösung für zertifizierte, hygienische Händetrocknung! Beispielsweise in der Lebensmittelindustrie.

★ Wirtschaftlichkeit, Effizienz und Nachhaltigkeit...

...in hochfrequentierten Sanitärbereichen ein Muss! Die starmix Highspeed-Händetrockner sind energieeffizient dank schneller Händetrocknung. **Wirtschaftlichkeit** und **Umweltschonung** gewährleisten sie durch die papierfreie Händetrocknung. Damit ist der **Verantwortung** von Planern und Architekten gegenüber dem Bauträger und Betreiber in puncto Folgekosten und **Nachhaltigkeit** Rechnung getragen. **Mehr zur Wirtschaftlichkeitsrechnung im Katalog auf Seite 6.**

★ Alles auf einen Blick!

 **Heinze**

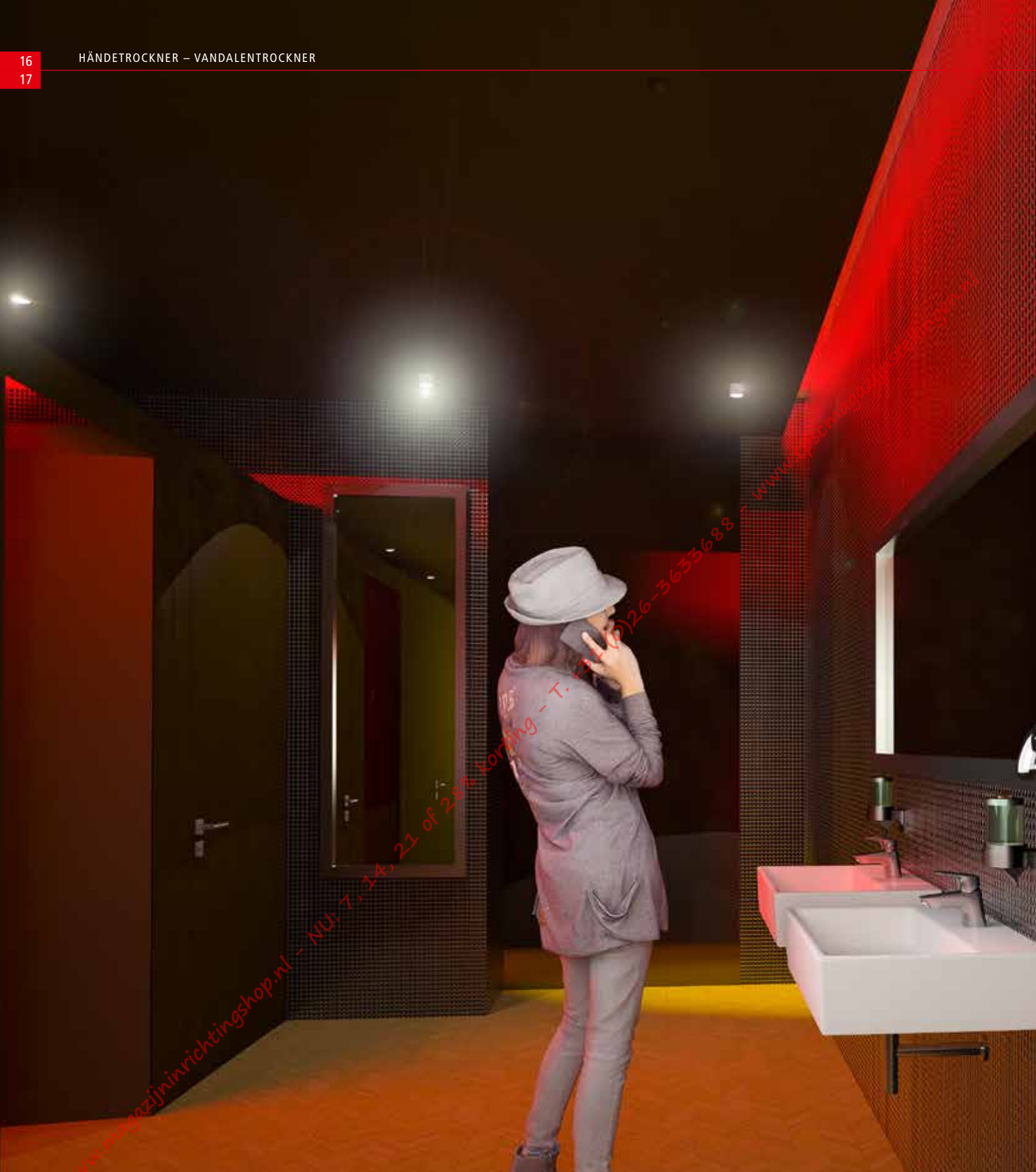

Doppelt einsetzbar:

Die optimierte Luftaustrittsdüse konzentriert den Luftstrom für effektive Händetrocknung. Um 360° drehbar wandelt sie das Gerät sogar um als Gesichtstrockner (ST 2400-Serie).



Stark & sicher:

- Wandbündige und hintergriffsichere Montage
- Stahl-Gehäuse mit 2 mm (ST 2400) oder 1,2 mm (XT 1000) Wandstärke
- Sicherheitsschrauben für diebstahlsichere Befestigung



Vandalen Händetrockner ST 2400 / XT 1000.

Keine Chance – diese Stars sind hart im Nehmen



Robust, sicher und effizient –
bestens geeignet für alle
öffentlichen Bereiche!

In öffentlichen Räumen müssen manche Geräte den einen oder anderen Schlag oder Tritt einstecken können. Die Vandalen Händetrockner halten dank bester Qualität der Komponenten höchster Beanspruchung stand. Der wahlweise weiß emailierte oder matt gebürstete Stahl bietet höchste Sicherheit in öffentlichen Bereichen.

★ Vandalensicher & energiesparend

Die vandalensicheren Händetrockner für alle Einrichtungen, bei denen es vor allem auf ein robustes Gerät ankommt. Bestens geeignet für Schulen, Sporthallen, Diskotheken oder Gewerbebetriebe.

Auf der sicheren Seite mit den starmix Vandalengeräten:

- Vandalensicheres Stahl-Gehäuse
- Diebstahlsichere Befestigung
- Wandbündig und hintergriffsicher
- Wartungsfrei und langlebig
- 5 Jahre Garantie
- Optimierte, drehbare Luftaustrittsdüse (ST 2400-Serie)
- Effektive, schnelle Händetrocknung
- Energiesparend und wirtschaftlich

Kompakt und kraftvoll:

- Extrem kompakte Maße: kleiner als ein DIN A4 Briefbogen quer
- Highspeed-Trocknungszeit von 17 Sekunden



Der vandalensichere Power-Trockner für alle Einrichtungen.

Vandalentrockner ST 2400 E & ST 2400 ES

„Hitze Gemüter“ werden diesen Händetrockner mit seiner Heizleistung von 2.200 Watt lieben. Der Trocknungsvorgang wird durch den warmen Luftstrom besonders angenehm. Die optimierte, drehbare Luftaustrittsdüse konzentriert den Luftstrom für gleichzeitig effektive und schnelle Händetrocknung. Das stabile Gehäuse wird direkt an der Wand angeschraubt für eine absolut sichere Befestigung.



Modell: ST 2400 E
Artikel-Nr.: 170121 | Stahl / weiß emailiert

Ausstattung:

- Berührungsloses Ein-/Ausschalten
- Elektronischer Infrarot-Näherungsschalter
- Hochwertiges Stahlgehäuse mit 2 mm Wandstärke
- 360° drehbare Luftaustrittsdüse – als Gesichtstrockner
- Thermo-Schmelzsicherung

Einsatzbereiche:



Modell: ST 2400 ES
Artikel-Nr.: 170923 | Stahl / matt gebürstet

Ausstattung:

- Berührungsloses Ein-/Ausschalten
- Elektronischer Infrarot-Näherungsschalter
- Hochwertiges Stahlgehäuse mit 2 mm Wandstärke
- 360° drehbare Luftaustrittsdüse – als Gesichtstrockner
- Thermo-Schmelzsicherung

Einsatzbereiche:



Technische Daten:			
Nennleistung:	2.400 Watt	Luftgeschwindigkeit:	101 km/h
Spannung:	230-240 Volt~, 50/60 Hz	Schalldruck:	69 dB(A)
Heizleistung:	2.200 Watt	relative Trocknungszeit:	ca. 20 Sekunden
Motorleistung:	200 Watt	Abmessungen B×T×H (mm):	280 × 250 × 240
Luftstrom:	70 l/s	Gewicht:	6,6 kg



Prüfzeichen ST 2400 Baureihe:

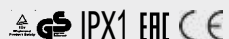

*Garantie nur in Deutschland

Unglaublich schnell. Super-kompakt.

Vandalentrockner XT 1000 E & XT 1000 ES

Der innovative, kleinste Highspeed-Händetrockner mit überragenden Eigenschaften: Sensationell schnell – trocknet die Hände in rund 17 Sekunden. Der von dem kraftvollen Hochleistungs-Gebläse erzeugte, konzentrierte Hochgeschwindigkeits-Luftstrom streift in kürzester Zeit Wassertropfen und Feuchtigkeit von der Hautoberfläche ab. Ultra-kompakt – deutlich kleiner als ein DIN A4 Briefbogen quer! Eine einzigartige Kombination aus Höchstleistung und Micro-Format.



Modell: XT 1000 E
Artikel-Nr.: 012476 | Stahl / weiß emailiert

Ausstattung:

- Elektrischer Festanschluss
- Berührungsloses Ein-/Ausschalten
- Elektronischer Infrarot-Näherungsschalter
- Sicherheits-Sensorabschaltung nach ca. 60 Sekunden
- Sicherheits-Temperaturbegrenzer
- Thermo-Schmelzsicherung
- Hochwertiges Stahlgehäuse mit 1,2 mm Wandstärke

Einsatzbereiche:



Schalldruck

Trocknungszeit



Modell: XT 1000 ES
Artikel-Nr.: 014302 | Stahl / matt gebürstet

Ausstattung:

- Elektrischer Festanschluss
- Berührungsloses Ein-/Ausschalten
- Elektronischer Infrarot-Näherungsschalter
- Sicherheits-Sensorabschaltung nach ca. 60 Sekunden
- Sicherheits-Temperaturbegrenzer
- Thermo-Schmelzsicherung
- Hochwertiges Stahlgehäuse mit 1,2 mm Wandstärke

Einsatzbereiche:



Schalldruck

Trocknungszeit

Technische Daten:

Nennleistung:	max. 1.000 Watt	Luftgeschwindigkeit:	324 km/h
Spannung:	230-240 Volt~, 50/60 Hz	Schalldruck:	75 dB(A)
Heizleistung:	500 Watt	relative Trocknungszeit:	ca. 17 Sekunden
Motorleistung:	500 Watt	Abmessungen B×T×H (mm):	247 × 140 × 167
Luftstrom:	28 l/s	Gewicht:	3,8 kg



Prüfzeichen XT 1000 Baureihe:

IPX1 CE



Das innovative Montagekonzept:

Dieses Montage-System ermöglicht eine einfache, servicefreundliche Wandanbringung, ohne das Gerät zu öffnen.



Schnell, sauber, unkompliziert:

1. Steckdose setzen (oder Festanschluss)
2. Montageplatte anschrauben
3. Das betriebsfertige Gerät aufschieben
4. Stecker rein (oder anschließen)
5. Abdeckplatte aufschrauben



Der komfortable Händetrockner. Langlebig, modern und leise.

Comforttrockner TT 1800 E – für flüsterleisen Einsatz

Der wartungsfreie Händetrockner in klassischem Design überzeugt mit kräftigem, hygienischem Warmluftstrom für besonders angenehmes Händetrocknen. Einfachste, servicefreundliche und wirtschaftlichste Wandanbringung, ohne das Gerät zu öffnen. Das schlagfeste ABS-Gehäuse und der wartungsfreie, sehr leise und vor allem langlebige, bürstenlose Motor garantieren eine lange Lebensdauer. Sensor-Sicherheitsabschaltung nach ca. 4 Minuten (z. B. bei Kaugummi-Vandalismus).



Ausstattung:

- Berührungsloses Ein-/Aus schalten
- Elektronischer Infrarot-Näherungsschalter
- Mit weißer Leucht-Diode
- Bürstenloser Motor mit > 4.000 h Lebensdauer
- Sicherheits-Sensorabschaltung
- Sicherheits-Netzstecker-Anschluss
- Integrierte Montageplatte
- Sicherheits-Temperaturbegrenzer
- Absaugbares Lufteintrittsgitter
- Thermo-Schmelzsicherung
- Wandbündig, hintergriffsicher

Einsatzbereiche:



Modell: TT 1800 E
 Artikel-Nr.: 195520 | weiß



Prüfzeichen für TT 1800 E:



Technische Daten:			
Nennleistung:	1.800 Watt	Luftgeschwindigkeit:	80 km/h
Spannung:	230-240 Volt~, 50/60 Hz	Schalldruck:	64 dB(A)
Heizleistung:	1.700 Watt	relative Trocknungszeit:	ca. 23 Sekunden
Motorleistung:	100 Watt	Abmessungen B×T×H (mm):	270 × 160 × 330
Luftstrom:	38 l/s	Gewicht:	3,5 kg

*Garantie nur in Deutschland





Kein Müll – Keine Bakterien:

Berührungslose Aktivierung für hygienischen Betrieb.

Die glatte Oberfläche ist außerdem leicht zu reinigen, so dass sich kein Schmutz festsetzen kann.



Platzsparend:

Mit einer Tiefe von nur 16,4 cm und einem leichten Düsenwinkel nach vorn, ist komfortables Händetrocknen gewährleistet und gleichzeitig kaum Platzbedarf für das Gerät notwendig.



www.magazijninrichtingshop.nl - NU: 7, 14, 21 of 28% korting - T. +31 (0)26-3633688 - www.tpsemagazijnstellingen.nl

Der komfortable Händetrockner für den Einstieg.

Basictrockner T 70 E – klassisch und solide

Wer ein kompaktes Gerät mit solider Funktion für den kleinen Geldbeutel sucht, trifft mit einem T 70 E genau die richtige Wahl. Dieser Händetrockner ist absolut wirtschaftlich, zuverlässig und findet seinen Platz auch in der „kleinsten Hütte“. Mit dem T 70 E beginnt der Einstieg in die Welt der hochwertigen starmix Händetrockner.



- Ausstattung:**
- Berührungsloses Ein-/Auschalten
 - Elektronischer Infrarot-Näherungsschalter
 - Sicherheits-Sensorabschaltung nach ca. 4 Minuten
 - Elektrischer Festanschluss
 - Sicherheits-Temperaturbegrenzer
 - Absaugbares Lufteintrittsgitter
 - Thermo-Schmelzsicherung

Einsatzbereiche:



Schalldruck

Trocknungszeit

Modell: T 70 E
 Artikel-Nr.: 018492 | weiß



Prüfzeichen für T 70 E:

IP23 EAC

Technische Daten:			
Nennleistung:	1.400 Watt	Luftgeschwindigkeit:	144 km/h
Spannung:	230-240 Volt~, 50/60 Hz	Schalldruck:	66 dB(A)
Heizleistung:	1.200 Watt	relative Trocknungszeit:	ca. 26 Sekunden
Motorleistung:	200 Watt	Abmessungen B×T×H (mm):	203 × 164 × 282
Luftstrom:	31 l/s	Gewicht:	2,3 kg

*Garantie nur in Deutschland



Die starmix Händetrockner.

Sie haben die Wahl!

Ob Händetrocknung in Highspeed oder knallharte, robuste Geräte für Ihren Sanitärbereich – starmix bietet für alle Einrichtungen und jeden Geschmack den passenden Händetrockner. Mehr Informationen und Hilfe zur Entscheidung finden Sie unter www.starmix.de



Modell	XT 3001 weiß	XT 3001 silber	AirStar T-C1	ST 2400 E
Klasse	Highspeed Hands-in	Highspeed Hands-in	Highspeed Compact	Vandalentrockner
Katalog-Seite	8/9 + 10	8/9 + 10	12/13 + 14	16/17 + 18
Artikelnummer	016689	016672	017082	170121
Ausstattung				
Berührungsloses Ein-/Ausschalten	ja	ja	ja	ja
Gehäuse-Material	ABS-Kunststoff, antibakteriell	ABS-Kunststoff, antibakteriell	ABS-Kunststoff	Stahl / 2 mm Wandstärke
Gehäusefarbe	weiß	silber	weiß	weiß emailliert
Netzstecker	nein	nein	ja	nein
Sicherheits-Sensorabschaltung	ja	ja	ja	ja
Sicherheits-Temperaturbegrenzer	nein	nein	ja	ja
Thermo-Schmelzsicherung	nein	nein	nein	ja
Integrierte Montageplatte	ja	ja	ja	nein
Wandbündig / hintergriffsicher	nein	nein	ja	ja
Vandalensicher	nein	nein	nein	ja
Technische Daten				
Gesamt-Nennleistung (Watt)	max. 1.000	max 1.000	max. 1.000	2.400
Spannung	230 -240 Volt~, 50/60 Hz	230 -240 Volt~, 50/60 Hz	230 -240 Volt~, 50/60 Hz	230 -240 Volt~, 50/60 Hz
Heizleistung (Watt)	ohne Heizung	ohne Heizung	ohne Heizung	2.200
Motorleistung (Watt)	max. 1.000	max. 1.000	1.000	200
Motordrehzahl (U/min)	30.000	30.000	–	–
Luftgeschwindigkeit (km/h)	540	540	345	101
Luftstrom (l/s)	–	–	38	70
Schalldruckpegel dB(A)	< 80	< 80	71	69
Relative Trocknungszeit (Sek.)	ca. 10	ca. 10	ca. 17	ca. 20
Laufzeit (Sek.) maximal	22	22	35	240
Schutzart	IP33	IP33	IP23	IPX1
Schutzklasse	II	II	II	I
Gewicht (kg)	9	9	3	6,6
Abmessungen B×T×H (mm)	330 × 230 × 660	330 × 230 × 660	268 × 304 × 182	280 × 250 × 240
Einsatzbereiche gilt für alle:	 		 	

Alle Planungs- und Installationshilfen finden Sie online auf www.starmix.de/service



ST 2400 ES	XT 1000 E	XT 1000 ES	TT 1800 E	T 70 E
Vandalentrockner	Vandalentrockner	Vandalentrockner	Comfortrockner	Basictrockner
16/17 + 18	16/17 + 19	16/17 + 19	20/21	22/23
170923	012476	014302	195520	018492
ja	ja	ja	ja	ja
Stahl / 2 mm Wandstärke	Stahl / 1,2 mm Wandstärke	Stahl / 1,2 mm Wandstärke	ABS-Kunststoff	ABS-Kunststoff
matt gebürstet	weiß emailliert	matt gebürstet	weiß	weiß
nein	nein	nein	ja	nein
ja	ja	ja	ja	ja
ja	ja	ja	ja	ja
ja	ja	ja	ja	ja
nein	nein	nein	ja	nein
ja	ja	ja	ja	nein
ja	ja	ja	nein	nein
2.400	1.000	1.000	1.800	1.400
230-240 Volt~, 50/60 Hz	230-240 Volt~, 50/60 Hz	230-240 Volt~, 50/60 Hz	230-240 Volt~, 50/60 Hz	230-240 Volt~, 50/60 Hz
2.200	500	500	1.700	1.200
200	500	500	100	200
–	–	–	–	–
101	324	324	80	144
70	28	28	38	31
ca. 20	ca. 17	ca. 17	ca. 23	ca. 26
240	60	60	240	240
IPX1	IPX1	IPX1	IP23	IP23
I	I	I	II	II
6,6	3,8	3,8	3,5	2,3
280 × 250 × 240	247 × 140 × 167	247 × 140 × 167	270 × 160 × 330	203 × 164 × 282

NEU



www.magazijninrichtingshop.nl – NU: 7, 14, 21 of 28% korting – T. +31 (0)26-3633688 – www.tpscmagazijnstellingen.nl

Haarstyling mit starmix:

Die neuen AirStars machen die Haartrocknung zu einem angenehmen Erlebnis. Mit der Ondulierdüse werden die Haare perfekt gestylt. Dank Höhen-einstellung werden sie in Komforthöhe getrocknet. Das neue Design macht Ihren Sanitärbereich zum Hingucker.



Ondulierdüse:

Mit flexiblem 1,5 m langem Schlauch für komfortables Haarstyling.

Mit verbesserter Düsenöffnung für konzentrierten Luftstrom.



Highspeed Compact Haartrockner TB-C1 und TH-C1.

Haartrockner – die neuen AirStars

Haartrocknung mit Wow-Effekt! Die neuen starmix AirStar Haartrockner machen die Haartrocknung zu einem echten Wohlfühlerlebnis. Noch schonender, noch flexibler, noch schneller. Ob in Bädern, Sportstätten oder Hotels – die drehbare Ondulierdüse, der flexible, lange Schlauch und die komfortable Höhenverstellung lassen die AirStars in jedem Einsatzbereich strahlen!



Voll einsatzbereit! Die neuen AirStar Haartrockner mit Highspeed-Power.



★ Die neue Generation

Die neue Highspeed Compact-Klasse setzt hohe Maßstäbe: überdurchschnittliche Leistung, modernes Design, einfachste Montage und komfortable Bedienung. Mit dem starmix Qualitätsniveau „Made in Germany“. Überzeugen Sie sich von der unschlagbaren Leistung.

Intelligent & sicher:

- Kein unnötiger Betrieb dank Sensor-Sicherheitsabschaltung
- Überhitzschutz durch Temperaturbegrenzer und Absicherung der Heizelemente
- Wandbündige und hintergriffsichere Montage

Energiesparen bei voller Leistung:

- Energieeffizient: Stromsparen auch bei Hochbetrieb
- Kein fehlerhaftes Auslösen
- Luftaustrittsquerschnitt und leistungsfähiges Gebläse

Servicefreundlich:

- Wartungsfreier Motor
- 1x montiert = jahrelang einsatzbereit
- Absaugbares Lufteintrittsgitter
- Schlag- und trittfester ABS-Kunststoff
- Integrierte Montageplatte
- Hochwertige, leicht zu reinigende Oberfläche

Höheneinstellung:

Haartrocknung in Komforthöhe – individuell einstellbar auf die jeweilige Körpergröße.



Düsenaustritt:

Für schnelle Haartrocknung und energiesparenden Einsatz in ergonomischem Design.



Das beliebte Schlauchgerät im neuen, stylischen Design.

Highspeed Compact TB-C1

Höchster Komfort trifft bei den AirStar Highspeed Compact-Klasse Haartrocknern auf ansprechendes Design. Die integrierte Montageplatte unterstützt eine sehr einfache Installation der Geräte. Mit der leicht zu reinigenden Oberfläche und einem absaugbaren Lufteintrittsgitter ist der AirStar besonders pflegeleicht für die Reinigungskraft. Dem Anwender ermöglicht der 1,5 m lange, flexible Schlauch mit Ondulierdüse ein komfortables Haarstyling.



Ausstattung:

- Schlagfestes ABS-Kunststoffgehäuse
- Automatischer Düsenschalter
- Sicherheits-Sensorabschaltung
- Netzstecker-Anschluss
- Integrierte Montageplatte
- Sicherheits-Temperaturbegrenzer
- Absaugbares Lufteintrittsgitter
- Thermo-Schmelzsicherung
- Wandbündig, hintergriffsicher

Einsatzbereiche:



Modell: AirStar TB-C1
Artikel-Nr.: 017167 | weiß

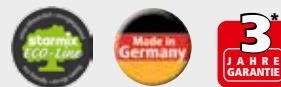

Prüfzeichen für TB-C1:



Technische Daten:

Nennleistung:	900 Watt	Luftgeschwindigkeit:	170 km/h
Spannung:	230-240 Volt~, 50/60 Hz	Schalldruck:	72 dB(A)
Heizleistung:	400 Watt	Laufzeit:	240 Sekunden
Motorleistung:	500 Watt	B×T×H (mm) inkl. Düse:	322 × 182 × 400
		B×T×H (mm) inkl. Schlauch:	322 × 182 × 500
Luftstrom:	18 l/s	Gewicht:	3,4 kg

*Garantie nur in Deutschland



Das eingespielte Doppel.

Highspeed Compact TH-C1 & Höheneinstellung H-C1

Auch hier gilt: Design trifft auf Komfort. Auch ohne Schlauch garantiert der AirStar TH-C1 durch seine geschwungene Düsenform schonendes und effektives Haartrocknen. Die Höheneinstellung H-C1 sorgt mithilfe der stufenlosen Einstellbarkeit dafür, dass der AirStar auf die optimale Körperhöhe gebracht werden kann.



Modell: AirStar TH-C1
Artikel-Nr.: 017143 | weiß

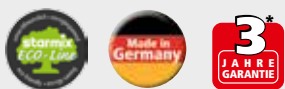

Prüfzeichen für TH-C1 und H-C1:



Ausstattung:

- Schlagfestes ABS-Kunststoffgehäuse
- Berührungsloses Ein-/Ausschalten
- Sicherheits-Sensorabschaltung
- Netzstecker-Anschluss
- Integrierte Montageplatte
- Sicherheits-Temperaturbegrenzer
- Thermo-Schmelzsicherung
- Wandbündig, hintergriffsicher
- Montage auf Höheneinstellung möglich

Einsatzbereiche:



Höheneinstellung H-C1 (ohne TH-C1):

Haartrocknung in Komforthöhe – individuell einstellbar. Die ideale Lösung für kinder-, senioren- und behindertengerechtes Haartrocknen in Sportstätten, Umkleieräumen, Schwimmbädern oder Therapiezentren.

Flachschlitten-Bauweise mit Gewichtsausgleich und integrierter, verdeckter Netzanschluss-Dose. Der Haartrockner muss separat bestellt werden. Verstellbereich 55 cm, stufenlos. Geeignet für Haartrockner TH-C1.

Modell: AirStar H-C1
Artikel-Nr.: 018447
Preis: 215,00 € exkl. MwSt.
255,85 € inkl. MwSt.



Technische Daten TH-C1:

Nennleistung:	900 Watt	Luftgeschwindigkeit:	200 km/h
Spannung:	230-240 Volt~, 50/60 Hz	Schalldruck:	69 dB(A)
Heizleistung:	400 Watt	Laufzeit:	240 Sekunden
Motorleistung:	500 Watt	Abmessungen B×T×H (mm):	268 × 182 × 304
Luftstrom:	22 l/s	Gewicht:	3 kg

Technische Daten H-C1:

Verstellbereich:	55 cm, stufenlos
Abmessungen B×T×H (mm):	215 × 57 × 1.040
Gewicht:	5 kg
Geeignet für Haartrockner TH-C1	



www.magazijninrichtingshop.nl – NU: 7, 14, 21 of 28, 35 – T: 026-3633688 – www.tpscmagazijnstellingen.nl

Luftaustrittsdüse:

Konzentriert den Luftstrom und sorgt für schnelle, angenehme und haarschonende Trocknung.



Robust, wartungsfrei und langlebig – die starmix Vandalen-Haartrockner!

Der vandalensichere Haartrockner für öffentliche Einrichtungen.

Vandalentrockner STH 2400 Z & Höheneinstellung STHH 2400 – robust in jedem Bereich

Der vandalensichere Power-Haartrockner für Sportstätten, öffentliche Bäder, Schulen usw., mit weiß emailliertem Stahlgehäuse und diebstahlsicherer Befestigung. Alle Komponenten sind für höchste Beanspruchung ausgelegt, robust, wartungsfrei und langlebig mit 5 Jahren Garantie. Die Luftaustrittsdüse konzentriert den Luftstrom und sorgt für schnelle, angenehme und haarschonende Trocknung.



Ausstattung:

- Elektrischer Festanschluss
- Ein-/Ausschalten mit dem Push-Button
- Hochwertiges Stahlgehäuse mit 2 mm Wandstärke (vandalensicher)
- Wandbündig, hintergriffsicher
- Thermo-Schmelzsicherung
- Montage auf Höheneinstellung möglich
- Regulierbare Laufzeit von 30 – 150 Sek. (90 Sekunden ab Werk)

Einsatzbereiche:



Modell: STH 2400 Z
Artikel-Nr.: 171227 | Stahl / weiß emailliert



Prüfzeichen für STH 2400 Z und STHH 2400:

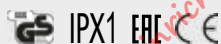

Höheneinstellung STHH 2400 (ohne STHH 2400 Z):

Die robuste Höheneinstellung für den Haartrockner STH 2400 Z. Ausstattung: Stufenlos verstellbar mit Konstantkraft-Rollbandfeder, Führungsschiene aus eloxiertem Spezialaluminium. Verdeckte, vandalensichere Kabelführung, Kristallspiegel frontseitig vollflächig verklebt – 4 mm stark, Verstellbereich 60 cm stufenlos.

Modell: STHH 2400
Artikel-Nr.: 010212



Technische Daten STH 2400 Z:

Nennleistung:	2.400 Watt	Luftgeschwindigkeit:	101 km/h
Spannung:	230-240 Volt~, 50/60 Hz	Schalldruck:	69 dB(A)
Heizleistung:	2.200 Watt	Laufzeit:	90 Sekunden
Motorleistung:	200 Watt	Abmessungen B×T×H (mm):	280 × 250 × 240
Luftstrom:	70 l/s	Gewicht:	6,6 kg

Technische Daten STHH 2400:

Verstellbereich:	60 cm, stufenlos
Abmessungen B×T×H (mm):	150 × 85 × 1.200
Gewicht:	6,2 kg
Geignet für Haartrockner STH 2400 Z	



Optimale Wärmeverteilung:

Die Austrittsdüse sorgt für einen gleichmäßigen und kräftigen Luftstrom. Präzise Haartrocknung – schnell und komfortabel.



Wartungsfreundlich:

- Die werkseitig eingestellte Laufzeit kann vom Fachmann individuell zwischen 30 - 480 Sekunden eingestellt werden
- Automatisches Abschalten nach ca. 4 Minuten (z. B. bei Kaugummi-Vandalismus)



Der kompakte Haartrockner. Wirtschaftlich und zuverlässig.

Basicrockner TH 70 Z – solide und günstig

Kompakter, wirtschaftlicher und zuverlässiger Haartrockner. Der kräftige Luftstrom mit optimaler Wärmeverteilung sorgt für rasches und bequemes Haare trocknen. Das besonders schlagfeste ABS-Gehäuse garantiert eine lange Lebensdauer. Ein absaugbares Flusensieb verhindert, dass sich Motor und Gehäuse mit Schwebstoffen zusetzen. Mit automatischer Abschaltung.



Ausstattung:

- Elektrischer Festanschluss
- Ein-/Ausschalten mit dem Push-Button
- Schlagfester ABS-Kunststoff
- Sicherheits-Temperaturbegrenzer
- Absaugbares Flusensieb
- Thermo-Schmelzsicherung
- Regulierbare Laufzeit (4 Minuten ab Werk)

Einsatzbereiche:



Modell: TH 70 Z
 Artikel-Nr.: 018508 | weiß



Prüfzeichen für TH 70 Z:

IP23 EAC

Technische Daten:			
Nennleistung:	1.800 Watt	Luftgeschwindigkeit:	90 km/h
Spannung:	230-240 Volt~, 50/60 Hz	Schalldruck:	66 dB(A)
Heizleistung:	1.600 Watt	Laufzeit:	240 Sekunden
Motorleistung:	200 Watt	Abmessungen B×T×H (mm):	203 × 164 × 282
Luftstrom:	31 l/s	Gewicht:	2,2 kg

*Garantie nur in Deutschland













www.magaz...richtingshop.nl - NU: 7, 14, 21 of 28% korting - T. +31 (0)20-3633688 - www.tpscmagazijnstelling.nl

Die starmix Haartrockner.

Sie haben die Wahl!

Flexibles Styling, Haartrocknung in Komforthöhe – die Haartrockner von starmix sorgen für angenehme Haartrocknung. Mehr Informationen und Hilfe zur Entscheidung finden Sie unter www.starmix.de



Modell	AirStar TB-C1	AirStar TH-C1	AirStar H-C1	
Klasse	Highspeed Compact	Highspeed Compact	Highspeed Compact Höheneinstellung	
Katalog-Seite	28	29	29	
Artikelnummer	017167	017143	018447	
Ausstattung				
Ein-/Ausschalten	Düsenhalter, automatisch	berührungslos	–	
Gehäuse-Material	ABS-Kunststoff	ABS-Kunststoff	–	
Gehäusefarbe	weiß	weiß	–	
Elektrischer Festanschluss	nein	nein	ja	
Schutzkontaktstecker	ja	ja	nein	
Sicherheits-Sensorabschaltung	ja	ja	–	
Sicherheits-Temperaturbegrenzer	ja	ja	–	
Thermo-Schmelzsicherung	ja	ja	–	
Integrierte Montageplatte	ja	ja	–	
Montage auf Höheneinstellung	nein	ja	–	
Wandbündig / hintergriffsicher	ja	ja	–	
Vandalensicher	nein	nein	–	
Flexibler Schlauch / Ondulierdüse	ja	nein	–	
Technische Daten				
Gesamt-Nennleistung (Watt)	900	900	–	
Spannung	230-240 Volt~, 50/60 Hz	230-240 Volt~, 50/60 Hz	–	
Heizleistung (Watt)	400	400	–	
Motorleistung (Watt)	500	500	–	
Luftgeschwindigkeit (km/h)	170	200	–	
Luftstrom (l/s)	18	22	–	
Schalldruckpegel dB(A)	72	69	–	
Laufzeit (autom. Abschaltung / Sek.)	240	240	–	
Schutzart	IP22	IP23	–	
Schutzklasse	II	II	–	
Gewicht (kg)	3,4	3	5	
Abmessungen B×T×H (mm)	322 × 182 × 400 inkl. Düse 322 × 182 × 500 inkl. Schlauch	268 × 182 × 304	215 × 57 × 1.040	
Einsatzbereiche	  	  	   	



	STH 2400 Z	STHH 2400	TH 70 Z
	Vandalentrockner	Höheneinstellung Vandalentrockner	Basictrockner
	30/31	30/31	32/33
	171227	010212	018508
	Push-Button	–	Push-Button
	Stahl / 2 mm Wandstärke	–	ABS-Kunststoff
	weiß emailliert	–	weiß
	ja	ja	ja
	nein	nein	nein
	nein	–	nein
	ja	–	ja
	ja	–	ja
	nein	–	ja
	ja	–	ja
	ja	–	nein
	ja	–	nein
	nein	–	nein
	2.400	–	1.800
	230-240 Volt ~, 50/60 Hz	–	230-240 Volt ~, 50/60 Hz
	2.200	–	1.600
	200	–	200
	101	–	90
	70	–	31
	69	–	66
	90	–	240
	IPX1	–	IP23
	I	–	II
	6,6	6,2	2,2
	280 × 250 × 240	150 × 85 × 1.200	203 × 164 × 282

www.magazijninrichtingshop.nl – NU: 7, 14, 21 of 28% kortingscode: 51 (0)26-3631288 – www.tpsemagazijninstalling.nl

Hand-Haartrockner-Programm.

Komfortable Haartrocknung & Styling

Zeitgemäßer Komfort in Hotel- und Gästebädern, Wellness- und Fitnessbereichen, Schwimmbäder und Saunaeinrichtungen weltweit – zu Lande, zu Wasser und in der Luft. Die starmix Hand-Haartrockner sind unaufdringlich in jeglicher Hinsicht – von Designs in edler Chrom-Optik bis zur einfachen Ausführung, geräuscharm und Dank geringer Abmessungen sowohl an der Wand mit Halterung als auch in der Schublade problemlos unterzubringen.



Die Stars für Hotellerie, Spa, öffentliche Bäder und Sportstätten.



Robust und komfortabel:

- Alle Hand-Haartrockner sind aus schlagfestem ABS-Gehäuse.
- Jedes Gerät wird mit einer passenden Ondulierdüse ausgestattet geliefert.
- Ob mit Wandhalter oder Schutzkontaktstecker, jeder Hand-Haartrockner ist mit einem Spiralkabel ausgestattet, das von 0,5 - 2,0 m ausziehbar ist und für ausreichend Bewegungsfreiheit sorgt.



Sicherheit der starmix Hand-Haartrockner:

- Alle Hand-Haartrockner sind selbstverständlich geprüft und zertifiziert.
- Die Erklärung und Beschreibung aller Prüfzeichen finden Sie auf Seite 51 in diesem Katalog.

Prüfzeichen für die HF- und TF-Serie:



Prüfzeichen für TFC 18 und BF-Serie:



starmix Hand-Haartrockner TFC 12**Ausstattung:**

- Schutzkontaktstecker
- Sicherheits-Temperaturbegrenzer
- 4 Schaltstufen: 0 – Cool – 600 W – 1.200 W
- 2 Luftgeschwindigkeiten

Technische Daten:

Nennleistung: 1.200 Watt
Spannung: 230-240 Volt~, 50/60 Hz

Abmessungen und Gewicht:

B 177 mm, T 86 mm, H 235 mm
Gewicht ca. 0,5 kg

Artikel-Nr.: 038926 | schwarz/chrom

**starmix Hand-Haartrockner TFC 16****Ausstattung:**

- Schutzkontaktstecker
- Sicherheits-Temperaturbegrenzer
- 4 Schaltstufen: 0 – Cool – 800 W – 1.600 W
- 2 Luftgeschwindigkeiten

Technische Daten:

Nennleistung: 1.600 Watt
Spannung: 230-240 Volt~, 50/60 Hz

Abmessungen und Gewicht:

B 177 mm, T 86 mm, H 235 mm
Gewicht ca. 0,5 kg

Artikel-Nr.: 020723 | schwarz/chrom
157221 | weiß/chrom

**starmix Hand-Haartrockner TFC 18****Ausstattung:**

- Schutzkontaktstecker
- Sicherheits-Temperaturbegrenzer
- 4 Schaltstufen: 0 – Cool – 900 W – 1.800 W
- 2 Luftgeschwindigkeiten

Technische Daten:

Nennleistung: 1.800 Watt
Spannung: 230-240 Volt~, 50/60 Hz

Abmessungen und Gewicht:

- B 177 mm, T 86 mm, H 235 mm
- Gewicht 0,5 kg

Artikel-Nr.: 014944 | schwarz/chrom



starmix Hand-Haartrockner TFCT 16

Ausstattung:

- Schutzkontaktstecker
- Sicherheits-Temperaturbegrenzer
- 3 Schaltstufen: Cool – 800 W – 1.600 W
- Separater Sicherheits-Tastschalter „Ein/Aus“
- 2 Luftgeschwindigkeiten

Technische Daten:

Nennleistung: 1.600 Watt
Spannung: 230-240 Volt~, 50/60 Hz

Abmessungen und Gewicht:

- B 177 mm, T 86 mm, H 235 mm
- Gewicht 0,5 kg

Artikel-Nr.: 198125 | schwarz/chrom



starmix Hand-Haartrockner TFCW 16

Ausstattung:

- Elektrischer Festanschluss: Sicherheits-Wandhalter mit Nachtlicht und Netztrennschalter
- Sicherheits-Temperaturbegrenzer
- 4 Schaltstufen: 0 – Cool – 800 W – 1.600 W
- 2 Luftgeschwindigkeiten

Technische Daten:

Nennleistung: 1.600 Watt
Spannung: 230-240 Volt~, 50/60 Hz

Abmessungen und Gewicht:

B 240 mm, T 125 mm, H 200 mm inkl. Wandhalter
Gewicht ca. 0,8 kg inkl. Wandhalter

Artikel-Nr.: 013039 | schwarz



Colour Line von unserem Partner ROOS & ROOS.

Perfekte Individualisierung

Neues Outfit gefällig? Kein Problem! Oberflächen in Ihrer Wunschfarbe. Zusammen mit unserem Partner ROOS & ROOS bieten wir Ihnen die farblich und qualitativ perfekte Individualisierung ausgewählter Geräte aus unserem Programm* in Ihrer Wunschfarbe oder dem Corporate Design Ihres Unternehmens. Ob Sie Lagerprodukte abrufen oder Individualaufträge platzieren – testen Sie uns doch ganz einfach!



Roos & Roos GmbH & Co. KG
Beschichtungstechnik
Leintelstraße 2 | D-73262 Reichenbach / Fils
Telefon: +49 (0)7153 6168-0
Telefax: +49 (0)7153 6168-22
E-Mail: kontakt@roos-u-roos.de
Internet: www.roos-u-roos.de

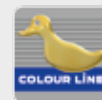

* Händetrockner XT 1000, Hand-Haartrockner TFCW 16, TFC 12/16/18, TFCT 16.

starmix Hand-Haartrockner HFTW 12 S

Ausstattung:

- Elektrischer Festanschluss: Sicherheits-Wandhalter mit Nachlicht und Netztrennschalter, mit Schutzkontaktsteckdose zum Anschluss von Elektrogeräten (230 V)
- Sicherheits-Temperaturbegrenzer
- 3 Schaltstufen: Cool – 600 W – 1.200 W
- Separater Sicherheits-Tastschalter „Ein/Aus“
- 2 Luftgeschwindigkeiten

Technische Daten:

Nennleistung: 1.200 Watt
Spannung: 230-240 Volt ~, 50/60 Hz

Abmessungen und Gewicht:

- B 245 mm, T 150 mm, H 245 mm inkl. Wandhalter
- Gewicht 0,7 kg inkl. Wandhalter
- Innendurchmesser der Wandhalter ca. 70 mm

Artikel-Nr.: 012957 | weiß

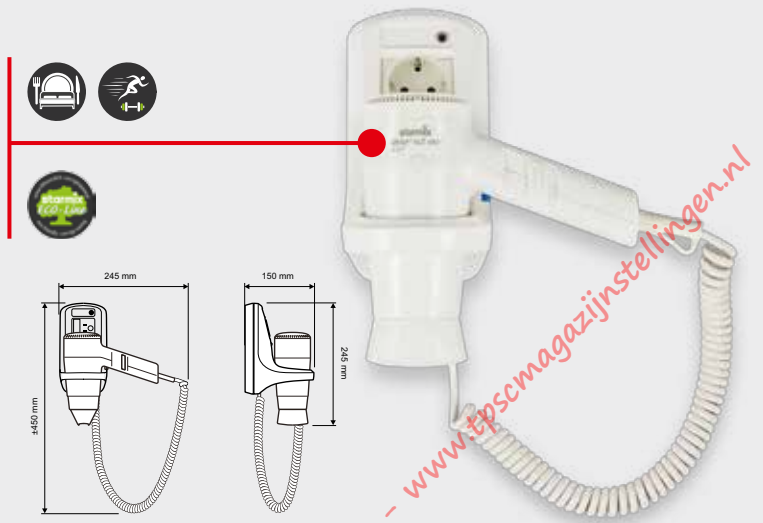

starmix Hand-Haartrockner HFTW 12 R

Ausstattung:

- Elektrischer Festanschluss: Sicherheits-Wandhalter mit Nachlicht und Netztrennschalter, mit umschaltbarer Rasiersteckdose (115 V/230 V)
- Sicherheits-Temperaturbegrenzer
- 3 Schaltstufen: Cool – 600 W – 1.200 W
- Separater Sicherheits-Tastschalter „Ein/Aus“
- 2 Luftgeschwindigkeiten

Technische Daten:

Nennleistung: 1.200 Watt
Spannung: 230-240 Volt ~, 50/60 Hz

Abmessungen und Gewicht:

- B 245 mm, T 150 mm, H 245 mm inkl. Wandhalter
- Gewicht 1,17 kg inkl. Wandhalter
- Innendurchmesser Wandhalter ca. 70 mm

Artikel-Nr.: 012940 | weiß

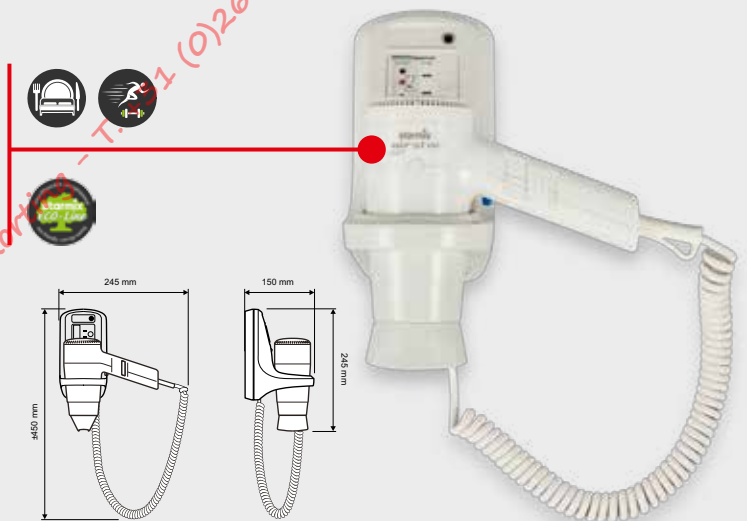

starmix Hand-Haartrockner HFTW 16

Ausstattung:

- Elektrischer Festanschluss: Sicherheits-Wandhalter mit Nachlicht und Netztrennschalter
- Sicherheits-Temperaturbegrenzer
- 3 Schaltstufen: Cool – 800 W – 1.600 W
- Separater Sicherheits-Tastschalter „Ein/Aus“
- 2 Luftgeschwindigkeiten

Technische Daten:

Nennleistung: 1.600 Watt
Spannung: 230-240 Volt ~, 50/60 Hz

Abmessungen und Gewicht:

- B 240 mm, T 125 mm, H 200 mm inkl. Wandhalter
- Gewicht ca. 0,78 kg inkl. Wandhalter
- Innendurchmesser der Wandhalter ca. 70 mm

Artikel-Nr.: 012964 | schwarz

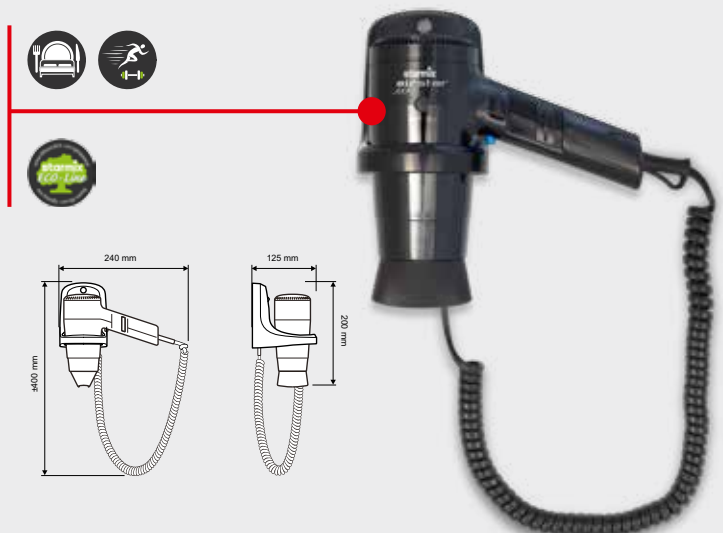

starmix Hand-Haartrockner HFW 12

Ausstattung:

- Elektrischer Festanschluss: Sicherheits-Wandhalter mit Nachtlicht und Netztrennschalter
- Sicherheits-Temperaturbegrenzer
- 4 Schaltstufen: 0 – Cool – 600 W – 1.200 W
- 2 Luftgeschwindigkeiten

Technische Daten:

Nennleistung: 1.200 Watt
Spannung: 230-240 Volt~, 50/60 Hz

Abmessungen und Gewicht:

- B 240 mm, T 125 mm, H 200 mm inkl. Wandhalter
- Gewicht 0,78 kg inkl. Wandhalter
- Innendurchmesser der Wandhalter ca. 70 mm

Artikel-Nr.: 012995 | weiß

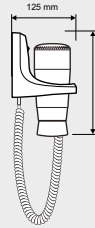
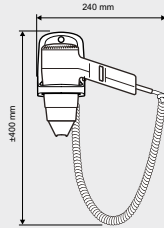

starmix Hand-Haartrockner HF 12

Ausstattung und technische Daten:

wie HFW 12, ohne Wandhalter, mit Schutzkontaktstecker

Abmessungen und Gewicht:

- B 175 mm, T 72 mm, H 210 mm
- Gewicht 0,46 kg

Artikel-Nr.: 013022 | weiß



starmix Hand-Haartrockner HFTW 12

Ausstattung:

- Elektrischer Festanschluss: Sicherheits-Wandhalter mit Nachtlicht und Netztrennschalter
- Sicherheits-Temperaturbegrenzer
- 3 Schaltstufen: Cool – 600 W – 1.200 W
- Separater Sicherheits-Tastschalter „Ein/Aus“
- 2 Luftgeschwindigkeiten

Technische Daten:

Nennleistung: 1.200 Watt
Spannung: 230-240 Volt~, 50/60 Hz

Abmessungen und Gewicht:

- B 240 mm, T 125 mm, H 200 mm inkl. Wandhalter
- Gewicht 0,78 kg inkl. Wandhalter
- Innendurchmesser der Wandhalter ca. 70 mm

Artikel-Nr.: 012933 | weiß

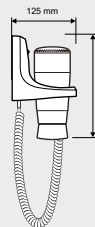
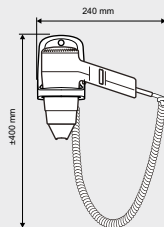

starmix Hand-Haartrockner HFT 12

Ausstattung und technische Daten:

wie HFTW 12, ohne Wandhalter, mit Schutzkontaktstecker

Abmessungen und Gewicht:

- B 177 mm, T 86 mm, H 235 mm
- Gewicht 0,48 kg

Artikel-Nr.: 012988 | weiß



starmix Hand-Haartrockner HFSW 12

Ausstattung:

- Elektrischer Festanschluss: Sicherheits-Wandhalter mit Nachtlicht und Netztrennschalter
- Sicherheits-Temperaturbegrenzer
- Mit Sicherheits-Tastschalter „Ein/Aus“ = 1 Schaltstufe (1.200 W) und 1 Luftgeschwindigkeit

Technische Daten:

Nennleistung: 1.200 Watt
Spannung: 230-240 Volt ~, 50/60 Hz

Abmessungen und Gewicht:

- B 240 mm, T 125 mm, H 200 mm inkl. Wandhalter
- Gewicht 0,78 kg inkl. Wandhalter
- Innendurchmesser der Wandhalter ca. 70 mm

Artikel-Nr.: 012889 | weiss

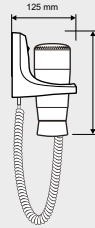
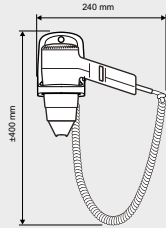

starmix Hand-Haartrockner HFS 12

Ausstattung und technische Daten:

wie HFSW 12, ohne Wandhalter, mit Schutzkontaktstecker

Abmessungen und Gewicht:

- B 177 mm, T 86 mm, H 235 mm
- Gewicht 0,48 kg

Artikel-Nr.: 012926 | weiß



starmix Hand-Haartrockner BSW 12

Ausstattung:

- Elektrischer Festanschluss: Sicherheits-Wandhalter mit Netztrennschalter
- Sicherheits-Temperaturbegrenzer
- Mit Sicherheits-Tastschalter „Ein/Aus“ = 1 Schaltstufe (1.200 W) und 1 Luftgeschwindigkeit

Technische Daten:

Nennleistung: 1.200 Watt
Spannung: 230-240 Volt ~, 50/60 Hz

Abmessungen und Gewicht:

- B 260 mm, T 116 mm, H 175 mm inkl. Wandhalter
- Gewicht 0,48 kg inkl. Wandhalter

Artikel-Nr.: 014937 | weiß

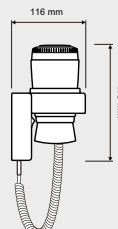
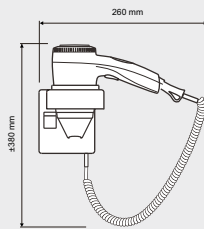

starmix Hand-Haartrockner BFS 12

Ausstattung und technische Daten:

wie BSW 12, ohne Wandhalter, mit Schutzkontaktstecker

Abmessungen und Gewicht:

- B 150 mm, T 73 mm, H 213 mm
- Gewicht 0,39 kg

Artikel-Nr.: 014913 | weiß



Hand-Haartrockner Spezial.

Die Sondereinheit für spezielle Einsätze

Die Spezialmodelle für den anspruchsvollen Einsatz in Wellness-Oasen, Hallenbädern und Sportstätten. Diese Hand-Haartrockner kommen in modernem Design daher und fügen sich optimal in das Gesamtbild des Sanitärbereichs ein. Dank ihres schlagfesten Gehäuses sind sie auch für Campingplätze optimal geeignet.

Extrem belastbar, extrem schlagfest. Sicherheit im Sanitärbereich.



Der sichere und robuste HFXW 13

Mit Welldrahthelement „SECURITY“ und AC Long-Life Kollektormotor für maximale Lebensdauer, Qualität und Sicherheit.

Durch den abnehmbaren Metallfilter können angesaugte Flusen sicher und einfach entfernt werden.



Düsen für HFXW 13:

Die Ausstattung des neuen HFXW 13 beinhaltet neben der separaten Wandhalterung auch ein zweiteiliges Düsenset.



starmix Hand-Haartrockner HFXW 12

Ausstattung:

- Elektrischer Festanschluss: Sicherheits-Wandhalter mit Nachtlicht und Netztrennschalter
- Sicherheits-Temperaturbegrenzer
- 3 Schaltstufen: Cool – 600 W – 1.200 W
- Separater Sicherheits-Tastschalter „Ein/Aus“
- 2 Luftgeschwindigkeiten

Technische Daten:

Nennleistung: 1.200 Watt
Spannung: 230-240 Volt~, 50/60 Hz

Abmessungen und Gewicht:

B 265 mm, T 130 mm, H 220 mm inkl. Wandhalter
Gewicht ca. 0,62 kg

Artikel-Nr.: 013503 | weiß

Auslaufartikel



Prüfzeichen für HFXW 12:

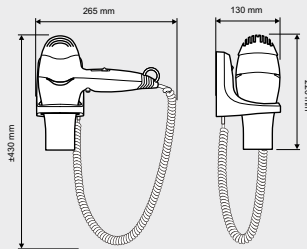

Long-Life Motor!
Für stärker frequentierte Bereiche

NEU

starmix Hand-Haartrockner HFXW 13 AC Long-Life Kollektormotor

Ausstattung:

- Schutzkontaktstecker
- Separater Wandhalter
- Sicherheits-Temperaturbegrenzer
- Sicherheits-Tastschalter
- 3 Schaltstufen: Cool – 1.000 W – 2.000 W
- 2 Luftgeschwindigkeiten

Technische Daten:

Nennleistung: 1.700 – 2.000 Watt
Spannung: 230-240 Volt~, 50/60 Hz

Abmessungen und Gewicht:

- B 222,5 mm, T 90 mm, H 281 mm
- Gewicht 0,53 kg inkl. Wandhalter + 1 Düse

Artikel-Nr.: 018485 | schwarz



Prüfzeichen für HFXW 13:

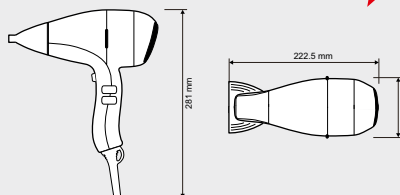

Wandhalter HFXW 13

Die optimale Ergänzung für das perfekte Gästebad.

Zubehör von starmix

Ein sauberes, komfortables Badezimmer ist ein absolutes Muss – mit dem starmix Zubehör schaffen Sie Ordnung und schützen Ihre Geräte. Mit den Wandhaltern sind die starmix Hand-Haartrockner immer griffbereit, die Aufbewahrungsbeutel schützen das Gehäuse vor Macken und Kratzern.

Aufbewahrungsbeutel für Hand-Haartrockner

Ausstattung:

- Baumwollbeutel mit Aufdruck
- Samttasche mit Stickerei
- Zur sicheren und sauberen Aufbewahrung der starmix Hand-Haartrockner mit Schutzkontaktstecker

Abmessungen:

- Baumwollbeutel: B 290 mm, H 400 mm
- Samttasche: B 253 mm, H 410 mm

Artikel-Nr.:

Baumwollbeutel: 582924 | schwarz

Samttasche: 587141 | schwarz



starmix Wandhalter WH

Ausstattung:

- Sicherheits-Wandhalter für elektrischen Festanschluss mit Sicherheits-Netzschalter und sensorgesteuertem Nachtlicht
- Optimal passend zu den Modellen TFC... und HF...
- Auch zum Nachrüsten

Abmessungen und Gewicht:

- B 89 mm, T 122 mm, H 122 mm
- Gewicht 0,12 kg
- Innendurchmesser ca. 60 mm

Artikel-Nr.: 013053 | weiß

013046 | schwarz



starmix Chrom-Wandhalter WHC

Ausstattung:

- Schwere, hochwertige Chromausführung
- Innen mit Kunststoffring zum Schutz des Hand-Haartrockners
- Optimal passend zu den Modellen TFC und HF...

Abmessungen und Gewicht:

- B 79 mm, T 100 mm, H 54 mm
- Gewicht 0,18 kg
- Innendurchmesser ca. 70 mm

Artikel-Nr.: 158105 | chrom



Installation bzw. Betrieb der starmix Haartrockner.

Planungshilfen

Um schon beim Bau oder der Sanierung von Umkleieräumen, Bädern und öffentlichen Einrichtungen sicher Planen zu können, bietet starmix für alle Geräte Planungs- und Installationshilfen an. Gerne erhalten Sie auch eine individuelle Beratung, wenn es um die Sicherheit und Montage der starmix Geräte im Sanitärbereich geht.

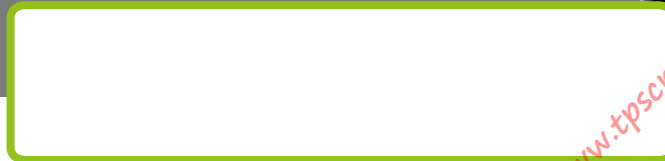

H-C1

Haartrockner

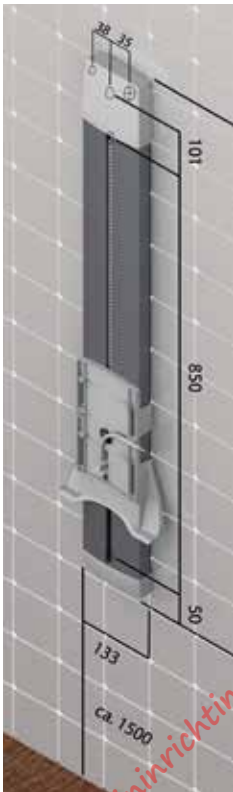

★ Installation & Sicherheit

- Die Installation muss entsprechend der VDE-Vorschrift VDE 0100, Teil 701 erfolgen. Außerdem sind die Einrichtungs-vorschriften und technischen Anschlussbedingungen der EVUs zu beachten, welche die o.a. VDE-Vorschriften ergänzen.
- Für medizinisch genutzte Baderäume gilt zusätzlich VDE 0107.

Sicherheitsabstände

Zu den Schutzmaßnahmen zählen z. B.:

- Einhaltung der Schutzbereiche 0,6 m um Dusch- und Badewannen und 1,2 m um Brauseköpfe.
- Steckdosen und Schalter innerhalb dieser Abstände sind zulässig, wenn diese durch einen FI-Schutzschalter 30 mA geschützt sind.

Die Ausführung in Schutzklasse I mit Schutzleiteranschluss ist bei Haartrocknern nicht für den Hausgebrauch, sondern ausschließlich für die Verwendung in gewerblichen Betrieben bestimmt.

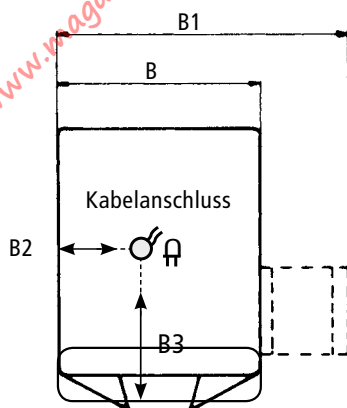

Sicherheitsabstände. Siehe Text oben.

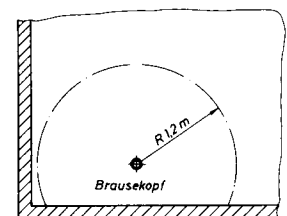
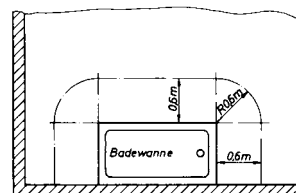
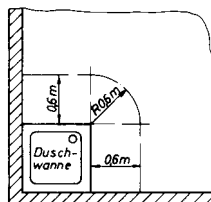



	HFW 12	HF 12	HFTW 12	HFT 12	HFSW 12	HFS 12	BFSW 12	BFS 12	HFXW 12	HFXW 13
	012995	013022	012933	013022	012889	012926	014937	014913	013503	018485
	1.200	1.200	1.200	1.200	1.200	1.200	1.200	1.200	1.200	1.700 – 2.000
	4	4	3	3	1	1	1	1	3	3
	2	2	2	2	1	1	1	1	2	2
	nein	nein	ja	ja	ja	ja	ja	ja	ja	ja
	ja	ja	ja	ja	ja	ja	ja	ja	ja	ja
	ja	ja	ja	ja	ja	ja	ja	ja	ja	ja
	ja	nein	ja	nein	ja	nein	ja	nein	ja	ja / nein
	nein	ja	nein	ja	nein	ja	nein	ja	nein	ja
	ja	nein	ja	nein	ja	nein	nein	nein	ja	nein
	ja	nein	ja	nein	ja	nein	ja	nein	ja	nein
	0,5 - 2	0,5 - 2	0,5 - 2	0,5 - 2	0,5 - 2	0,5 - 2	0,5 - 2	0,5 - 2	0,5 - 2	0,5 - 2
	nein	nein	nein	nein	nein	nein	nein	nein	nein	nein
	nein	nein	nein	nein	nein	nein	nein	nein	nein	nein
		optional		optional		optional		optional		

www.magazijninrichtingshop.nl - NUR 14,21 € of 28% korting - T. +31 (0)26-516888 - www.tpmwagazijnstellingen.nl



Rasier- und Kosmetikspiegel-Programm.

Spieglein, Spieglein...

Hochwertige Spiegel, made in Germany, die jedes Badezimmer und jeden Spa-Bereich aufwerten.
Ob mit oder ohne Beleuchtung – die Rasier- und Kosmetikspiegel passen dank ihres schlichten Designs in jedes Ambiente.



Höchste Präzision
und modernes Design –
made in Germany.



Nicht einfach gut – das Beste!

- Qualität made in Germany
- Zerrfreies Spiegelbild aus hochwertigem Markenglas
- Optimale Beleuchtung durch LED-Licht
- Zwischen **Warm- und Kaltlicht** umschaltbar



Robust und modern

- Modernes Design
- Hergestellt aus verchromtem Messing – robuste Qualität für Hotellerie
- über 50.000 Stunden Lebensdauer der LEDs bei niedrigem Energieverbrauch



starmix Wandspiegel MS 51 B (beleuchtet)

Ausstattung:

- Schwenk- und kippbar
- 1 ½-Doppelschwenkarm, ausziehbar bis 320 mm
- 3-fache Vergrößerung
- Gleichmäßiges, flimmerfreies LED-Licht
- Zwischen Warm- und Kaltlicht umschaltbar
- LEDs Energieklasse A++ / Lebensdauer > 50.000 Stunden
- 2-in-1 Kippschalter an der Wandblende
- Material: Messing verchromt (Stange und Wandhalter)
- Direktanschluss 230 Volt, nach Umwandlung im Trafo wird der Spiegel mit nur 12 Volt sicher betrieben

Technische Daten:

Nennleistung LED: 6 Watt / 24 LED-Dioden

Spannung: 230-240 Volt, 50/60 Hz, LED 12 Volt

Spiegelfläche: B 187 mm, H 187 mm

Artikel-Nr.: 018393 | Messing verchromt

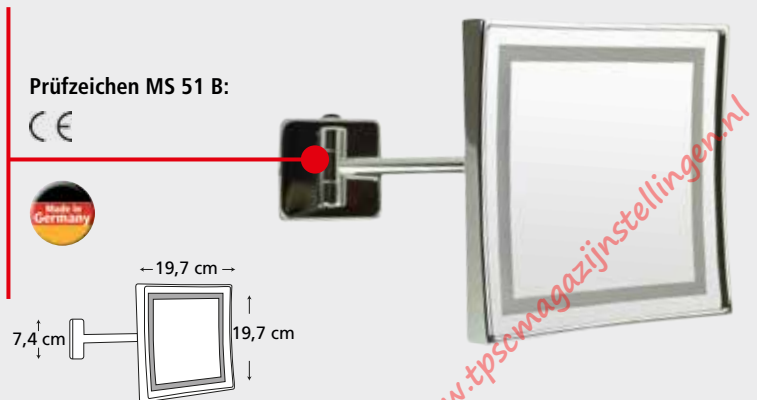

starmix Wandspiegel MS 53 B (beleuchtet)

Ausstattung:

- Schwenk- und kippbar
- 1 ½-Doppelschwenkarm, ausziehbar bis 320 mm
- 3-fache Vergrößerung
- Gleichmäßiges, flimmerfreies LED-Licht
- Zwischen Warm- und Kaltlicht umschaltbar
- LEDs Energieklasse A++ / Lebensdauer > 50.000 Stunden
- 2-in-1 Kippschalter an der Wandblende
- Material: Messing verchromt (Stange und Wandhalter)
- Direktanschluss 230 Volt, nach Umwandlung im Trafo wird der Spiegel mit nur 12 Volt sicher betrieben

Technische Daten:

Nennleistung LED: 6 Watt / 24 LED-Dioden

Spannung: 230-240 Volt, 50/60 Hz, LED 12 Volt

Spiegelfläche: Ø 214 mm

Artikel-Nr.: 018409 | Messing verchromt

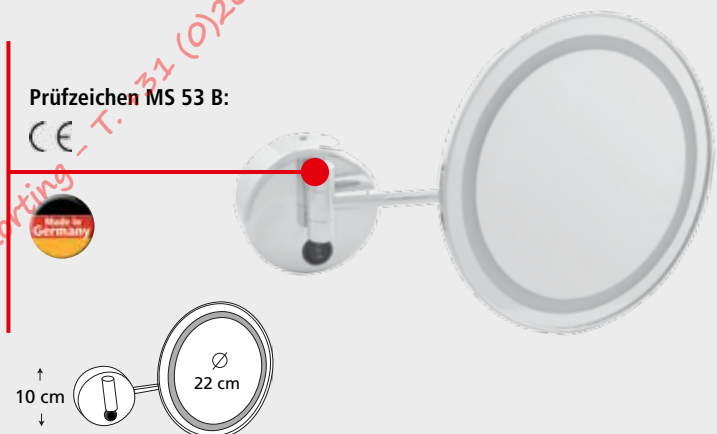

starmix Wandspiegel MH 43 B (beleuchtet)

Ausstattung:

- Schwenkbar
- Einfache Höhenverstellung an der Wandstange (480 mm)
- 3-fache Vergrößerung
- Gleichmäßiges, flimmerfreies LED-Licht
- Zwischen Warm- und Kaltlicht umschaltbar
- LEDs Energieklasse A++ / Lebensdauer > 50.000 Stunden
- Material: Messing verchromt (Stange und Wandhalter)
- Anschluss mit Trafostecker 230 Volt mit Spiralkabel, nach Umwandlung 12 Volt

Technische Daten:

Nennleistung LED: 6 Watt / 24 LED-Dioden

Spannung: 230-240 Volt, 50/60 Hz, LED 12 Volt

Spiegelfläche: Ø 215 mm

Artikel-Nr.: 018379 | Messing verchromt

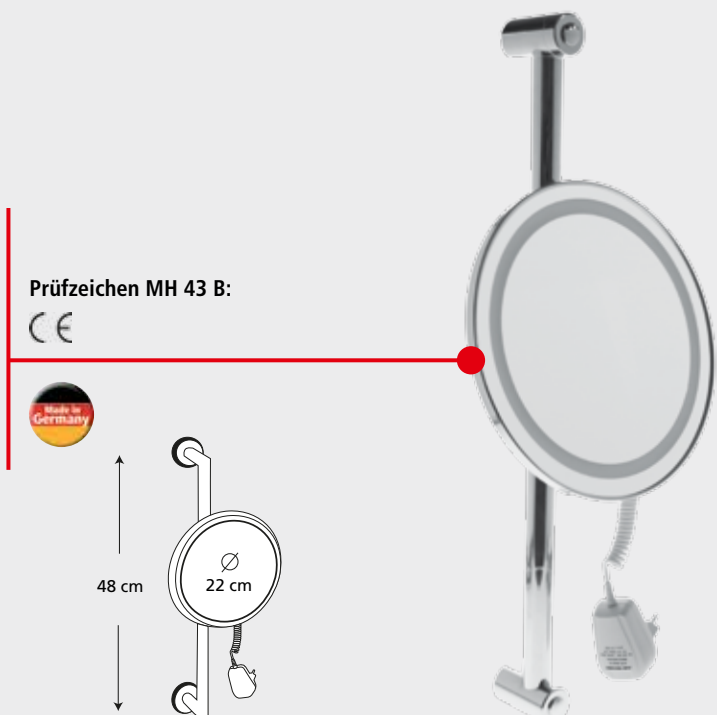

starmix Wandspiegel MH 43 U (unbeleuchtet)**Ausstattung:**

- Schwenkbar
- Einfache Höhenverstellung an der Wandstange (480 mm)
- 3-fache Vergrößerung
- Material: Messing verchromt (Stange und Wandhalter)

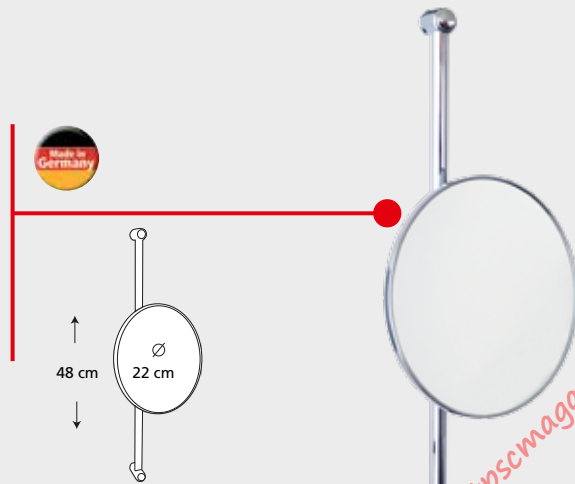
Spiegelfläche: Ø 214 mm**Artikel-Nr.:** 018362 | Messing verchromt**starmix Wandspiegel MS 23 U (unbeleuchtet)****Ausstattung:**

- Doppelschwenkarm, ausziehbar bis 400 mm
- Spiegelfläche 360° schwenkbar
- Vergrößerung: 1 Seite Standard / 1 Seite 3-fach
- Robustes Kippgelenke
- Material: Messing verchromt (Stange und Wandhalter)

Spiegelfläche: Ø 185 mm**Artikel-Nr.:** 018386 | Messing verchromt**starmix Wandspiegel MW 11 U (unbeleuchtet)****Ausstattung:**

- Rechteckig, randlos
- Einfache und präzise Verstellung mit Edelstahl-Stängchen
- Robustes Kippgelenk
- 3-fache Vergrößerung
- Material: Messing verchromt, Rückwand Edelstahl

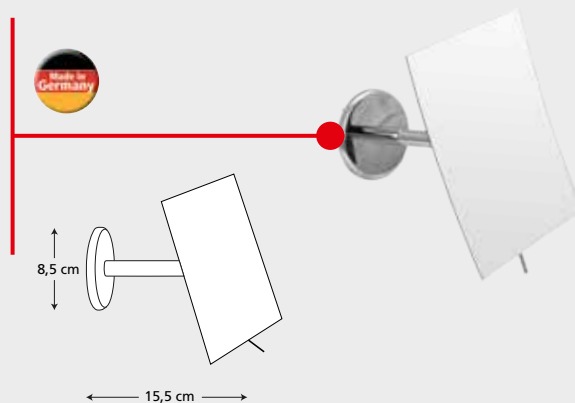
Spiegelfläche: B 140 mm, H 190 mm**Artikel-Nr.:** 018348 | Messing verchromt**starmix Wandspiegel MW 13 U (unbeleuchtet)****Ausstattung:**

- Rund, randlos
- Einfache und präzise Verstellung mit Edelstahl-Stängchen
- Robustes Kippgelenk
- 3-fache Vergrößerung
- Material: Messing verchromt, Rückwand Edelstahl

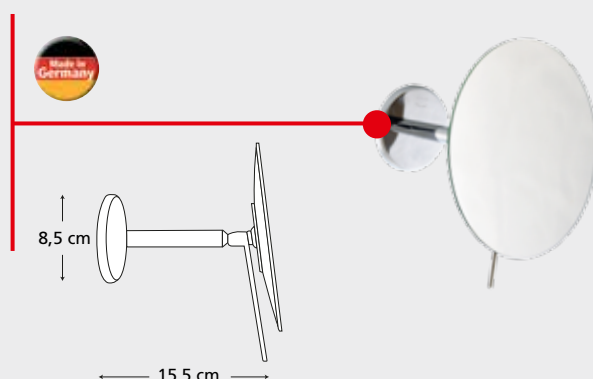
Spiegelfläche: Ø 178**Artikel-Nr.:** 018355 | Messing verchromt**Preis:** 95,00 € exkl. MwSt. | 113,05 € inkl. MwSt.

Sauger, Händetrockner & mehr.

Hightech, Highpower, Highend

Im Reinigungsgewerbe leisten Sie und Ihre Mitarbeiter saubere Arbeit, jeden Tag. Und als verantwortungsvoller Gastgeber sorgen Sie dafür, dass in Ihrem Hotel oder Restaurant auch im Sanitärbereich alles auf Top-Niveau ist. Unsere Handwerkersauger, Industriesauger, Gewerbesauger und Pumpsauger oder auch Händetrockner und Haartrockner sind echte Stars auf ihrem Gebiet.



Erklärung Piktogramme:

- Behördlich zugelassen
- Zu 100% umweltfreundlich recyclebar!
- Das wirtschaftliche System!
- Ökologisch!
- starmix ECO-Line energiesparend, kostensparend
- starmix ECO-Line Plus extrem energiesparend

Erklärung Einsatzbereiche für starmix Produkte:

- Für öffentliche Toiletten (Flughafen, Bahnhöfe, Messehallen, etc.)
- Für Industriebetriebe
- Für Kinder und Rollstuhlfahrer (höhenverstellbar)
- Für Schwimm- und Thermalbäder (im öffentlichen und privaten Bereich)
- Für Sportstätten und Fitnessclubs
- Für Hotel und Gastronomie
- Für Campingplätze, Ferienwohnungen und Ferienhäuser
- Für Saunen und SPAs
- Für Büros und Schulen

Erklärung der Prüfzeichen:

- VDE-Zeichen (Verband der Elektrotechnik, Elektronik, Informationstechnik). Das VDE-Zeichen steht für die Sicherheit des Produktes hinsichtlich elektrischer, mechanischer, thermischer, toxischer, radiologischer und sonstiger Gefährdung.
- Geprüfte Sicherheit. Geräte müssen den allgemein anerkannten Regeln der Technik genügen und gehen mit dem Gerätesicherheitsgesetz konform.
- Das Produkt entspricht den Anforderungen des Deutschen Geräte- und Produktsicherheitsgesetzes.
- Prüfsiegel des VDE auf elektromagnetische Verträglichkeit.
- Norwegisches Prüfzeichen, genießt als Nachweis zur Übereinstimmung mit relevanten Sicherheits- und EMV-Standards weltweite Anerkennung.
- Schutzisoliertes Gehäuse (Schutzklasse II). Gerät benötigt keinen Schutzleiter.
- IPX1** Schutz gegen tropfendes Wasser, das senkrecht fällt.
- IP33** Schutz gegen Eindringen mit Werkzeug (Sonde 2,5mm Ø), feste Fremdkörper mit einem Ø 2,5 mm. Schutz gegen Sprühwasser.
- IP20** Schutz gegen Eindringen von festen Fremdkörpern mit einem Ø > 12,5 mm.
- IP22** Schutz gegen Eindringen von Fremdkörpern Ø > 12 mm. Schutz gegen schräg fallendes Wasser (Tropfwasser), 15° gegenüber normaler Betriebslage.
- IP23** Schutz gegen Eindringen von Fremdkörpern Ø > 12 mm. Schutz gegen Sprühwasser, bis 60° gegenüber normaler Betriebslage.
- IP24** Schutz gegen Eindringen von Fremdkörpern Ø > 12 mm. Schutz gegen Spritzwasser aus allen Richtungen.
- IP34** Schutz gegen Eindringen von Fremdkörpern Ø > 2,5 mm. Schutz gegen Spritzwasser aus allen Richtungen.
- EAC** Die Zertifizierung ist Pflicht für eine Vielzahl von Produkten, basierend auf der Sicherheitsprüfung (IEC-Normen mit Russlandspezifischen Abweichungen).
- CE** Mit der CE-Kennzeichnung (Conformité Européenne) bestätigt der Hersteller die Konformität des Produktes mit den zutreffenden EG-Richtlinien und die Einhaltung der darin festgelegten „wesentlichen Anforderungen“.
- Schall-druck** Lautstärke gemessen nach DIN EN 60704-1 und DIN EN 60704-2-1 (nach Hüllflächen-Verfahren).



Weitere Infos zu Reparaturen und Kundendienstwerkstätten





www.magazijninrichtingshop.nl - NU: 7, 14, 21 of 28% korting - T. +31 (0)26-3633688 - www.tpsemagazijnstellingen.nl