

**TUNTURI®**

**STRENGTH &  
ACCESSORIES**

**COLLECTION 2019**

www.magazijn.nl - NU: 7, 14, 21 en 28% Korting - T. +31 (0)26-3633688 - www.tpscmagazijnstellingen.nl

**IT'S  
EASY  
TO FEEL  
GOOD.**

[www.magazijnrichtingshop.nl](http://www.magazijnrichtingshop.nl) - NU: 7,44, 21 of 28% korting t.t. +51 (0)26-3633688 - [www.tpsemagazijnstellingen.nl](http://www.tpsemagazijnstellingen.nl)

**TUNTURI has been active** on the international fitness market for 50 years as a total supplier of fitness products. During these 50 years, Tunturi has been designing, manufacturing and delivering fitness accessories, cardio, and strength equipment all around the world. Our products can be found in living rooms, gyms, physiotherapy practices, company gyms, hotels, spas, resorts and by personal trainers.

**We've developed a new line of strength equipment** intended for home use in the past years. The assortment of fitness accessories has been expanded as a result of the increasing popularity of fitness at home. A popular product category is functional training. We want to meet the increasing demand in the area of functional training and cross fit. This year, we are launching products that are not only intended for home use, but also for commercial use. These products are designed to be used in gyms, by physiotherapists and by personal trainers.

**We are proud of all our new yoga products.** These products are designed with an eye on functionality; the yoga mats will stay firm because of an anti-slip layer. Besides yoga mats, we also provide yoga products that will offer support doing yoga poses.

**In our headquarters in Almere** we provide the right product content, like pictures, videos and texts. We can deliver very quickly from our warehouse with high stocks. Just walk through this catalog and you will find a way to have more fun with fitness.

With sporty greetings,  
Tunturi New Fitness

**Stay informed** via our Facebook, Instagram and YouTube channels and read everything on updates, innovations, events and experiences.



**Intensive use requires different products.** Through the upswing of gyms, personal trainers and physiotherapists the product requirements are changing. To meet this increasing demand, we are offering products that are intended for professional use as of this year. These products can be recognized by the Tunturi green 'Pro Use'-label. When you see this label on products, it means the products can be used intensively every day because of the choice for different firmer materials.

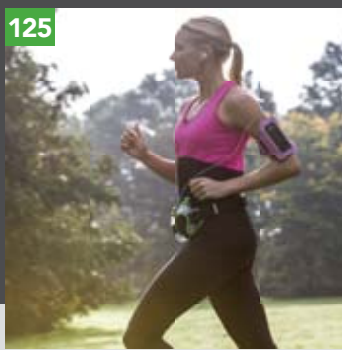

STRENGTH MACHINES	6
CROSSFIT & BOOTCAMP	29
WEIGHT SETS	47
DUMBBELLS	51
KETTLEBELLS	57
BARS & DISCS	59
HOME GYM ACCESSORIES	67
FUNCTIONAL FITNESS	69
YOGA / PILATES	77
GYM BALLS	87
FITNESS & PROTECTION MATS	91
MINI & AEROBIC TRAINERS	95
HAND TRAINING	99
AB TRAINING	103
PUSH & PULL-UP	107
SOFT WEIGHTS	109
JUMP ROPES	111
GLOVES & SHOES	114
BOXING & MARTIAL ARTS	117
RUNNING	125
GAMES	130
TEAM SPORT	133
SWIMMING	137
CARDIO FIT	143

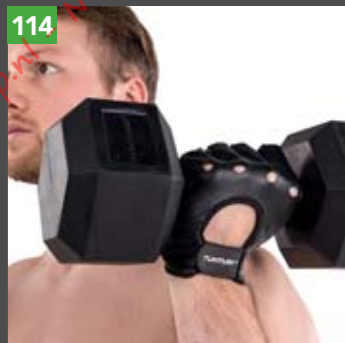
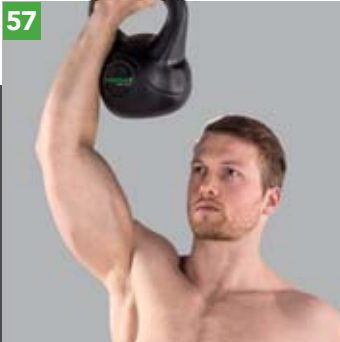

# TUNTURI®

## STRENGTH





# HG80

## 🇬🇧 HG80 HOME GYM

Deluxe functional training gym with 70 kg selectorized weight stack  
 Includes shiver lat bar, long 'barbell' bar, short grip bar with storage points  
 Vinyl covered leg rollers for perfect posture  
 Adjustable backpad with traditional seated gym & bench every position  
 Independent rotational dual lower pulley  
 Ergonomically designed seat with adjustment system with 3 positions  
 Heavy duty, matt black, powder coated steel frame  
 Maximum user weight: 150 kg

## 🇳🇱 HG80 HOME GYM

Deluxe functionele training gym, tot 70 kg verstelbare gewichtenkolom  
 Inclusief gebogen stang, barbell bar, korte stang met bevestigingspunten  
 Vinyl bekleedde leg roller voor de juiste houding  
 Volledig verstelbare bank, drukbank en homegym in één  
 Losse, onafhankelijk draaibare dubbele lower pulley  
 Ergonomisch ontworpen instelbare zitting in drie posities  
 Robuuste constructie, mat zwart met stalen frame en poedercoating  
 Maximaal gebruikersgewicht 150 kg

## 🇩🇪 HG80 KRAFTSTATION

Deluxe-Funktionstrainer mit einem 70 kg Steckgewichtsstapel  
 Einschließlich Latzugstange, Langhantel-Kabelzugstange, kurze Griffstange  
 mit Lagerpunkten  
 Vinylbeschichtete Beinrollen für perfekte Haltung  
 Einstellbares Rückenpolster mit herkömmlichem Sitztrainer & Bank in jeder  
 Position  
 Unabhängiger drehbarer untere Dual-Stange  
 Ergonomisch geformter Sitz mit 3 Positionseinstellungen  
 Stabile Konstruktion mit pulverbeschichtetem Stahlrahmen in schwarz-matt  
 Maximales Nutzergewicht: 150 kg



## 🇫🇷 HG80 HOME GYM

Appareil d'entraînement fonctionnel deluxe avec colonne de poids sélectifs de 70 kg  
 Comprend une barre à dorsaux courte, une barre à disques, une poignée courte avec des points de rangement  
 Manchons de jambes revêtus en vinyle pour une posture parfaite  
 Coussin dorsal réglable avec appareil et banc à assise traditionnelle toute position  
 Poulie basse double à rotation indépendante  
 Siège conçu de manière ergonomique avec système d'ajustement à 3 positions  
 Châssis acier haute résistance, revêtu par poudrage, couleur noir mat  
 Poids maximum de l'utilisateur : 150 kg

Dim 233 x 122 x 223 (LBH in cm)  
 Folded 123 x 122 x 223 (LBH in cm)

Art. code 17TSHG8000





# HG60

## 🇬🇧 HG60 HOME GYM

Deluxe press gym with 70 kg selectorized weight stack  
 High pulley system with lat bar, middle pulley for ab crunches  
 Low pulley system with straight bar and foot plate for seated rows  
 Dual function, independent motion chest press and horizontal butterfly  
 Integrated reverse adjustable leg press with up to 180kg of resistance  
 Leg developer with foam rollers for comfort  
 Heavy duty, matt black, powder coated steel frame  
 Maximum user weight 150 kg

## 🇳🇱 HG60 HOME GYM

Deluxe press gym, tot 70 kg verstelbare gewichtenkolom  
 Hoge pulley met gebogen stang, midden pulley voor ab crunches  
 Lage pulley met rechte stang en voetplaat voor zittende roeibewegingen  
 Dubbele functie, chest press met horizontale butterfly  
 Verstelbare leg press met tot 180kg verstelbare gewichten  
 Leg developer met foam roller pads voor comfort  
 Robuuste constructie, mat zwart met stalen frame en poedercoating  
 Maximaal gebruikersgewicht 150 kg

## 🇩🇪 HG60 KRAFTSTATION

Deluxe-Presstrainer mit einem 70 kg Steckgewichtsstapel  
 Oberes Seilzugsystem mit Latzugstange, Mittlerer Seilzug für Bauchtraining (Crunches)  
 Unteres Seilzugsystem mit gerader Stange und Fußplatte für Rudermaschine  
 Dual-Funktion, unabhängig bewegliche Brustpresse und Horizontaler Butterfly  
 Integrierte rückwärts einstellbare Beinpresse mit bis zu 180 kg Widerstand  
 Beinstrecker mit Schaumstoffrolle für mehr Komfort  
 Stabile Konstruktion mit pulverbeschichtetem Stahlrahmen in schwarz-matt  
 Maximales Nutzergewicht: 150 kg



## 🇫🇷 HG60 HOME GYM

Appareil de musculation domestique deluxe avec colonne de poids sélectifs de 70 kg  
 Système de poulie haute avec barre à dorsaux, poulie centrale pour crunchs abdominaux  
 Système de poulie basse avec barre droite et repose-pieds pour rameur assis  
 Double fonction, station développé-couché et butterfly horizontal à mouvement indépendant  
 Presse de musculation des jambes à réglage inversé intégré avec jusqu'à 180 kg de résistance  
 Développeur de jambes avec manchons en mousse pour le confort  
 Châssis acier haute résistance, revêtu par poudrage, couleur noir mat  
 Poids maximum de l'utilisateur 150 kg

Dim 168 x 114 x 212 (LBH in cm)

Art. code 17TSHG6000







# HG40

## 🇬🇧 HG40 HOME GYM

Deluxe home gym with 65 kg selectorized weight stack  
 Independent adjustable chest press for flat, incline & shoulder press  
 Independent pec dec arms simulate free weight movement  
 High pulley system with lat bar, Middle pulley for ab crunches  
 Low pulley system with straight bar and foot plate for seated rows  
 Leg developer with foam rollers for comfort  
 Adjustable seat and back pad  
 Heavy duty, matt black, powder coated steel frame  
 Maximum user weight: 125 kg

## 🇮🇪 HG40 HOME GYM

Deluxe home gym, tot 65 kg verstelbare gewichtenkolom  
 Verstelbare chest press voor flat, incline & shoulder press  
 onafhankelijke butterfly-armen maken free weight training mogelijk  
 Hoge pulley met gebogen stang, midden pulley voor ab crunches  
 Lage pulley met rechte stang en voetplaat voor zittende roeibewegingen  
 Leg developer met foam roller pads voor comfort  
 Verstelbare zit- en rugleuning  
 Robuuste constructie, mat zwart met stalen frame en poedercoating  
 Maximaal gebruikersgewicht 125 kg

## 🇩🇪 HG40 KRAFTSTATION

Deluxe-Heimtrainer mit einem 65 kg Steckgewichtsstapel  
 Unabhängig einstellbare Brustpresse für Flachbank, Schräg- & Schulterpresse  
 Unabhängige Butterfly-Arme simulieren freie Gewichtsbewegung  
 Oberes Seilzugsystem mit Latzugstange, mittlerer Seilzug für Bauchtraining  
 (Crunches)  
 Unteres Seilzugsystem mit gerader Stange und Fußplatte für Rudermaschine  
 Beinstrecker mit Schaumstoffrolle für mehr Komfort  
 Sitz- und Rückenpolster einstellbar  
 Stabile Konstruktion mit pulverbeschichtetem Stahlrahmen in schwarz-matt  
 Maximales Nutzergewicht: 125 kg



## 🇫🇷 HG40 HOME GYM

Appareil de musculation domestique deluxe avec colonne de poids sélectifs de 65 kg  
 Station développée-couché à réglage indépendant pour presse plate, inclinée et presse pour épaules  
 Les bras pec dec indépendants simulent le mouvement de poids libre  
 Système de poulie haute avec barre à dorsaux, poulie centrale pour crunchs abdominaux  
 Système de poulie basse avec barre droite et repose-pieds pour rameur assis  
 Développeur de jambes avec manchons en mousse pour le confort  
 Siège et coussin dorsal réglables  
 Châssis acier haute résistance, revêtu par poudrage, couleur noir mat  
 Poids maximum de l'utilisateur : 125 kg

Dim 195 x 164 x 212 (LBH in cm)

Art. code 17TSHG4000





# HG20

## 🇬🇧 HG20 HOME GYM

Compact home gym with 60 kg selectorized weight stack  
 High pulley system with lat bar  
 Dual function, chest press and horizontal butterfly  
 Height adjustable arm curl pad  
 Low pulley system with straight bar  
 Leg developer with foam rollers for comfort  
 Heavy duty, matt black, powder coated steel frame  
 Maximum user weight 125 kg

## 🇳🇱 HG20 HOME GYM

Compact home gym, tot 60 kg verstelbare gewichtenkolom  
 Hoge pulley met gebogen stang  
 Dubbele functie, chest press met horizontale butterfly  
 In hoogte verstelbare arm curl pad  
 Lage pulley met rechte stang  
 Leg developer met foam roller pads voor comfort  
 Gestikte bekleding met verstevigde hoeken  
 Robuuste constructie, mat zwart met stalen frame en poedercoating  
 Maximaal gebruikersgewicht 125 kg

## 🇩🇪 HG20 KRAFTSTATION

Kompakt-Heimtrainer mit einem 60 kg Steckgewichtsstapel  
 Oberes Seilzugsystem mit Latzugstange  
 Dual-Funktion Mehrfachgriff für Brustpresse und Butterfly  
 Höheneinstellbares Armcurl-Polster  
 Unteres Seilzugsystem mit gerader Stange  
 Beinstrecker mit Schaumstoffrolle für mehr Komfort  
 Stabile Konstruktion mit pulverbeschichtetem Stahlrahmen in schwarz-matt  
 Maximales Nutzergewicht: 125 kg



## 🇫🇷 HG20 HOME GYM

Appareil de musculation domestique compact avec colonne de poids sélectifs de 60 kg  
 Système de poulie haute avec barre à dorsaux  
 Double fonction, station développé-couché et papillon horizontal  
 Pupitre à biceps à hauteur réglable  
 Système de poulie basse avec barre droite  
 Développeur de jambes avec manchons en mousse pour le confort  
 Châssis acier haute résistance, revêtu par poudrage, couleur noir mat  
 Poids maximum de l'utilisateur 125 kg

Dim 164 x 100 x 201 (LBH in cm)

Art. code 17TSHG2000





# HG10

## 🇬🇧 HG10 HOME GYM

Basic Home Gym with 45 kg selectorized weight stack  
 High pulley system with lat bar  
 Dual function multi grip chest press and horizontal butterfly with foam pads  
 Low pulley system with straight bar  
 Leg developer with foam rollers for comfort  
 Box stitched upholstery (6 cm) with reinforced corners  
 Heavy duty, matt black, powder coated steel frame  
 Maximum user weight: 125 kg

## 🇳🇱 HG10 HOME GYM

Basic Home Gym, tot 45 kg verstelbare gewichtenkolom  
 Hoge pulley met gebogen stang  
 Dubbele functie multi grip chest press met horizontale butterfly met foam pads  
 Lage pulley met rechte stang  
 Leg developer met foam roller pads voor comfort  
 Gestikte bekleding met verstevigde hoeken  
 Robuuste constructie, mat zwart met stalen frame en poedercoating  
 Maximaal gebruikersgewicht 125 kg

## 🇩🇪 HG10 KRAFTSTATION

Deluxe-Heimtrainer mit einem 45 kg Steckgewichtsstapel  
 Oberes Seilzugsystem mit Latzugstange  
 Dual-Funktion Mehrfachgriff mit Schaumstoffpolster für Butterfly und Brustpresse  
 Unteres Seilzugsystem mit gerader Stange  
 Beinstrecker mit Schaumstoffrolle für mehr Komfort  
 Gesteptes Polster (6 cm) mit verstärkten Ecken  
 Stabile Konstruktion mit pulverbeschichtetem Stahlrahmen in schwarz-matt  
 Maximales Nutzergewicht: 125 kg



## 🇫🇷 HG10 HOME GYM

Appareil de musculation domestique de base avec colonne de poids sélectifs de 45 kg  
 Système de poulie haute avec barre à dorsaux  
 Double fonction station développé-couché multiprise et butterfly horizontal avec coussins en mousse  
 Système de poulie basse avec barre droite  
 Développeur de jambes avec manchons en mousse pour le confort  
 Garniture surpiquée (6 cm) avec coins renforcés  
 Châssis acier haute résistance, revêtu par poudrage, couleur noir mat  
 Poids maximum de l'utilisateur : 125 kg

Dim 142 x 118 x 206 (LBH in cm)

Art. code 17TSHG1000





# SM80

## 🇬🇧 SM80 FULL SMITH

Deluxe Smith cage / cable cross  
 Smith style press bar with adjustable safety catchers  
 Independent motion upper pulley cable crossover design  
 Independent motion horizontal butterfly  
 High & low pulley positions, with footplate for seated row exercises  
 Wide grip pull up and chin handles  
 Weight plate storage organiser  
 Heavy duty, matt black, powder coated steel frame  
 Maximum user weight: 180 kg  
 Suitable for discs Ø 50mm (not supplied)

## 🇳🇱 SM80 FULL SMITH

Deluxe Smith-kooi/cable cross-systeem  
 Press bar in Smiths-stijl met verstelbare zekeringen  
 Onafhankelijk beweegbare bovenste pulleykabel, gekruist  
 Onafhankelijk beweegbare horizontale Butterfly  
 Hoge en lage pulleyposities, met voetplaat voor zittende roeioefeningen  
 Brede grip, optrek- en chin-up handvatten  
 Opbergsysteem voor halterschijven  
 Stevige constructie met stalen frame en poedercoating  
 Maximaal gebruikersgewicht: 180 kg  
 Geschikt voor halterschijven Ø 50 mm (niet meegeleverd)

## 🇩🇪 SM80 DELUXE SMITH-KÄFIG

Deluxe Smith-Käfig/Cable Crossover  
 Smith-Press mit einstellbaren Absturzicherungen  
 Unabhängig bewegliches Zugkabel im Crossover-Design  
 Unabhängig beweglicher vertikaler Schmetterling  
 Hohe und tiefe Zugpositionen, mit Fußplatte für Rudertraining  
 Zuggriffe und Klimmzuggriffe mit breitem Griff  
 Hantelscheibenablage  
 Stabile Konstruktion mit Stahlrahmen und Pulverbeschichtung  
 Maximales Nutzergewicht: 180 kg  
 Für Hantelscheiben mit Ø 50 mm (nicht mitgeliefert)



## 🇫🇷 SM80 FULL SMITH

Cage Smith deluxe /système de croisement des câbles  
 Barre de presse de style Smith avec chandelles réglables  
 Conception de croisement des câbles au niveau de la poulie supérieure à mouvement indépendant  
 Papillon vertical à mouvement indépendant  
 Positions de poulie supérieure et inférieure, avec plaque de pieds pour exercices assis  
 Poignées à large prise pour pull-ups et chin-ups  
 Rangement pour disques d'haltères  
 Construction robuste avec châssis en acier et revêtement par poudrage  
 Poids maximum de l'utilisateur : 180 kg  
 Adaptée aux disques d'haltère de Ø 50 mm (non livrées)

Dim 189,5 x 184 x 208,5 (LBH in cm)

Art. code 17TSSM80000

Weights not included.





## SM60

### 🇬🇧 SM60 HALF SMITH

Deluxe half Smith machine

Chrome guide rods with ultra-glide bushings

Multi-position adjustable backrest for incline, decline and flat positions

Smith style press bar with adjustable safety catchers

Adjustable height preacher curl pad with integral curl bar

Integral leg developer with oversized foam rollers

Box stitched upholstery (6 cm) with reinforced corners

Heavy duty, matt black, powder coated steel frame

Maximum user weight: 140 kg

Suitable for discs Ø 28, 30 and 50mm (not supplied)

### 🇳🇱 SM60 HALF SMITH

Deluxe half Smith machine

Verchromde geleidingsstaven met ultra glide busen

Verstelbare rugsteun (omhoog, omlaag en vlak)

Drukstang in Smith-stijl met verstelbare zekeringen

In hoogte verstelbare preacher curl pad met geïntegreerde curl stang

Geïntegreerde beentrainer met extra grote rollers van schuim

Stevige constructie met stalen frame en poedercoating

Maximaal gebruikersgewicht 140 kg

Geschikt voor halterschijven van Ø 28, 30 en 50mm (niet meegeleverd)

### 🇩🇪 SM60 HALB-SMITH

Deluxe Halb-Smith-Maschine

Führungsstange aus Chrom mit Ultra-Gleitbuchsen

Mehrfach einstellbare Rückenlehne für Schräg- und Flachstellungen

Smith-Press mit einstellbaren Absturzicherungen

Höheneinstellbares Preacher-Curl-Steppolster mit Curlstange

Integrierte Beintrainer mit Übergröße Schaumrollenpolster

Stabile Konstruktion mit Stahlrahmen und Pulverbeschichtung

Maximales Nutzergewicht 140 kg

Für Hantelscheiben mit Ø 28, 30 und 50mm (nicht mitgeliefert)



### 🇫🇷 SM60 DEMI SMITH

Machine demi Smith deluxe

Rallonges de guidage chromées avec bagues ultracoulissantes

Dossier à positions multiples pour position inclinée, déclinée et à plat

Barre de presse de style Smith avec chandelles réglables

Pupitre à biceps et barre ondulée intégrés, surpiqués et réglables en hauteur

Appareil pour jambes intégré avec manchons en mousse surdimensionnés

Construction robuste avec châssis en acier et revêtement par poudrage

Poids maximum de l'utilisateur 140 kg

Adaptée aux disques d'haltère de Ø 28, 30 et 50mm (non livrées)

Dim 180 x 186 x 178 (LBH in cm)

Art. code 17TSSM60000

Weights not included.





# WT80

## WT80 LEVERAGE GYM

Deluxe leverage gym with adjustable lever arm - replaces barbell and provides precise motion and safety  
 No cables or pulleys used, must be loaded with weight plates  
 Adjustable bench and seat pads can be set to flat, incline and decline  
 Bench pivots back- and forwards for a perfect exercise position and can be pivoted to the side to create space for squats, rows, shrugs etc.  
 Dual swivel/rotating bar, providing numerous exercises  
 Heavy duty, matt black, powder coated steel frame  
 Suitable for discs Ø 28, 30 and 50mm (not supplied)

## WT80 LEVERAGE GYM

Luxe leverage gym met verstelbare hefboom - vervangt halterstang en zorgt voor een nauwkeurige beweging en veiligheid  
 Geen kabels of katrollen gebruikt, moet worden geladen met olympische halterschijven  
 Verstelbare zitting en rugleuning kunnen vlak en hellend worden ingesteld  
 De bank is naar voren en naar achteren verstelbaar voor een perfecte oefening positie en kan worden weggedraaid naar de zijkant om ruimte te maken voor squats, shrugs, etc  
 Dubbel draaibare stang voor tal van oefeningen  
 Robuuste constructie, mat zwart met stalen frame en poedercoating  
 Geschikt voor halterschijven van Ø 28, 30 en 50mm (niet meegeleverd)

## WT80 LEVERAGE GYM

Luxus leverage gym mit einstellbarer Hebel - ersetzt Hantel und sorgt für eine präzise Bewegung und Sicherheit  
 Keine Kabel oder Riemenscheiben verwendet werden, sollten mit olympischen Gewichtsplatten geladen werden  
 Verstellbarer Sitz und Rückenlehne flach und schräg eingestellt werden  
 Die Bank ist nach vorne und hinten verstellbar für eine perfekte Übungsposition und kann zur Seite geschwenkt werden, um Platz zu schaffen für squats, shrugs, usw.  
 Doppeldrehstange für eine Vielzahl von Übungen  
 Robuste Konstruktion, mattschwarze Stahlrahmen und Pulver  
 Für Hantelscheiben mit Ø 28, 30 und 50mm (nicht mitgeliefert)



## WT80 LEVIER GYMNASSE

Levier de luxe gym avec levier réglable - remplace barbell et assure le mouvement et la sécurité précise  
 Pas de câbles ou des poulies utilisées doivent être chargées avec des plaques de poids olympiques  
 Siège réglable et le dossier peut être réglé à plat et en pente  
 La banque est en avant et en arrière réglable pour une position d'exercice parfait et peut pivoter sur le côté pour faire de la place pour: squats, shrugs, etc.  
 Double tige pivotante pour une variété d'exercices  
 Construction robuste, cadre en acier noir mat et de poudre  
 Adaptée aux disques d'haltère de Ø 28, 30 et 50mm (non livrées)

Maximum user weight: 150 kg  
 Dim 164,4 x 114 x 182,3 (LBH in cm)  
 Folded 990 x 114 x 182,3 (LBH in cm)

Art. code 17TSWT8000

Weights not included.





## WT60

### 🇳🇱 WT60 CROSS FIT RACK

Heavy duty olympic cross fit rack / power cage  
 Built in pull up bar  
 Fully adjustable - 24 Levels  
 2 x full length chromed solid steel safety bars  
 4 x chromed solid steel barbell rests  
 Includes chromed solid steel adjustable height dip bars  
 Heavy duty, matt black, powder coated steel frame  
 150 kg Max Barbell Load  
 180 kg Max Pull Up Load  
 Suitable for discs Ø 50mm (not supplied)

### 🇧🇪 WT60 CROSS FIT RACK

Stevige constructie olympic cross fit rack / power cage  
 Ingebouwde pull up bar  
 Volledig instelbaar – 24 posities  
 2x verchromde, massief stalen veiligheidsstangen  
 4x verchromde, massief stalen haltersteunen  
 Inclusief verstelbare verchromde dip hendels  
 Stevige constructie met stalen frame en poedercoating  
 Maximaal 150 kg haltergewicht  
 Maximaal gebruikersgewicht optrekstang: 180 kg  
 Geschikt voor halterschijven Ø 50 mm (niet meegeleverd)

### 🇩🇪 WT60 CROSS FIT RACK

Strapazierfähiges olympisches Cross-Fit-Rack/Power Cage  
 Integrierte Klimmzugstange  
 Vollständig einstellbar - 24 Stufen  
 2 x auf ganzer Länge verchromte Vollstahl-Sicherheitsstangen  
 4 x verchromte Vollstahl-Hantelablagen  
 Einschließlich verchromte einstellbare obere Vollstahl-Dip-Stangen  
 Für starke Beanspruchung, matt schwarz, pulverbeschichteter Stahlrahmen  
 150 kg max. Hantelbelastung  
 180 kg max. Zugbelastung  
 Für Hantelscheiben mit Ø 50 mm (nicht mitgeliefert)

### 🇫🇷 WT60 CROSS FIT RACK

Rack crossfit / cage de musculation olympique très résistant  
 Barre pull-up intégrée  
 Entièrement réglable - 24 niveaux  
 2 x barres de sécurité acier robuste chromé sur toute la longueur  
 4 x supports de barre à disque en acier robuste chromé  
 Comprend des barres dip à hauteur réglable en acier robuste chromé  
 Châssis acier haute résistance, revêtu par poudrage, couleur noir mat  
 Charge de barre à disques max. 150 kg  
 Charge pull-up max. 180  
 Adaptée aux disques d'haltère de Ø 50 mm (non livrées)

Dim 176 x 118 x 215 (LBH in cm)

Art. code 17TSWT6000

Weights not included.

www.tpsc-magazijnstelling.nl  
 26-3633686 - T. +31 (0) 26-3633686 - 14, 21 of 28% korting





## WT40

### 🇬🇧 WT40 SQUATRACK

Very sturdy steel squat rack, that supports safe exercises like squats, calf raises, lunges, deadlifts, upright rows and more  
 The rack is slightly angled to the back, to keep the barbell fixed to the rack  
 The front of the rack is chromed to prevent damage from barbell handle to the rack  
 Delivered with 2 chromed barbell supports with a safety link to secure them in the rack  
 The supports can easily be adjusted in 7 different heights from 90 to 150 cm  
 Capacity of the supports: 160 kg

### 🇳🇱 WT40 SQUATRACK

Zeer stevig stalen squat rack, die oefeningen ondersteunt zoals squats, calf raises, lunges, deadlifts, upright rows, etc  
 Het rek staat enigszins schuin naar achteren, om de halter op zijn plaats te houden  
 De voorzijde van het rek is verchromd om lakschade te voorkomen  
 Geleverd met 2 verchromde haltersteunen met een veiligheids-link om ze vast te zetten in het rek  
 De haltersteunen kunnen gemakkelijk in 7 hoogtes worden ingesteld van 90 tot 150 cm  
 De capaciteit van de haltersteunen is: 160 kg

### 🇩🇪 WT40 SQUATRACK

Sehr stabile Stahl Squat Rack, die sichere Übungen unterstützt wie: squats, calf raises, lunges, deadlifts, upright rows, usw.  
 Das Rack ist leicht nach hinten geneigt, um die Bar in Position zu halten  
 Die Vorderseite des Racks ist verchromt um Lackschäden zu verhindern,  
 Lieferung mit 2 Chromträger mit einem Sicherheitslink um sie im Rack zu sichern  
 Die Chromträger kann in 7 Höhen von 90 bis 150 cm eingestellt werden  
 Die Kapazität der Hantel unterstützt ist: 160 kg



### 🇫🇷 WT40 SQUATRACK

Acier très stable rack squat qui prend en charge des exercices de sécurité : squats, calf raises, lunges, deadlifts, upright rows, etc.  
 Le rack est légèrement incliné vers l'arrière pour maintenir la barre en position  
 L'avant du rack est chromé pour éviter d'endommager la peinture, livraison sécurisée avec support 2 chromé avec un lien de sécurité à elle dans le rack  
 Le porte-chrome peut être réglée en 7 hauteurs de 90 à 150 cm  
 La capacité de la barre est prise en charge: 160 kg

Dim 100 x 69 x 161 (LBH in cm)

Squatrack: 17TSWT4000

Weights not included.



Squatrack support:  
17TSWT4010







# PT80

## 🇬🇧 PT80 POWER TOWER

Ultimate total body workout multi-functional Power Tower  
 Ergonomically designed padded backrest and arm supports  
 Box stitched upholstery  
 Combi VKR abdominal and dip station feature  
 Quick release variable height dip and push-up station  
 Multi-angle abdominal board with 3 angle settings  
 Adjustable height suspension training system with padded handles  
 Vinyl covered heavy duty padded leg rolls  
 Maximum user weight: 150 kg

## 🇩🇪 PT80 POWER TOWER

Ultimate total body workout multi-functional Power Tower  
 Ergonomisch ontworpen rug- en armsteunen  
 Rondom gestikte rugsteun  
 Combinatie VKR buik- en dip station  
 Eenvoudig instelbare hoogte in dip en push-up station  
 Instelbare buikspierbank met 3 instelbare hoeken  
 Verstelbare suspension trainer met handvatten  
 Vinyl afwerking om de anti-slip beenrollen  
 Maximaal gebruikersgewicht: 150 kg

## 🇩🇪 PT80 POWER TOWER

Ultimates Training für den gesamten Körper mit multifunktionalem Power Tower  
 Ergonomisch geformte Rückenpolsterlehne und Armstützen  
 Gesteptes Polster  
 Kombi Beinheben-Bauchtrainer- und Dip-Stationsdetails  
 Höhenverstellbare Dip- und Klimmzugstation Schnellverschluss mit Schnellverschluss  
 Bauchtrainer mit 3 Winkeleinstellungen  
 Höhenverstellbares Federtrainingsystem mit gepolsterten Griffen  
 Vinylbeschichtete strapazierfähige gepolsterte Beinrollen  
 Stabile Konstruktion mit pulverbeschichtetem Stahlrahmen in schwarz-matt  
 Maximales Nutzergewicht 150 kg



## 🇫🇷 PT80 POWER TOWER

Tour de musculation multifonction ultime pour l'entraînement du corps entier  
 Dossier rembourré et supports de bras conçus de manière ergonomique  
 Garniture surpiquée  
 Combinaison de fonction abdominale VKR et station dip  
 Station dip et push-up à hauteur variable et dégagement rapide  
 Planchette abdominale à angles multiples avec 3 réglages d'angle  
 Système d'entraînement en suspension à hauteur réglable avec poignées rembourrées  
 Manchons de jambes rembourrés haute résistance revêtus de vinyle  
 Poids maximum de l'utilisateur : 150 kg

Dim 123 x 124 x 217,5 (LBH in cm)

Art. code 17TSPT8000





**PT60**

**PT60 POWER TOWER**

Combines pull-up, VKR / dip, barbell bench and abdominal muscle  
Wide chin-up / pull-up bar  
Ergonomically designed VKR Pads  
Around stitched back support  
Vertical knee raise and dip station  
Back support can be folded to barbell bench and ab board  
Maximum user weight 120 kg

**PT60 POWER TOWER**

Combineert pull-up, VKR/dip, barbell bench en buikspier  
Brede chun-up/optrek-stang  
Ergonomisch ontworpen VKR Pads  
Rondom gestikte rugsteun  
Verticale knee raise en dip station  
Rugsteun kan worden omgeklapt tot barbell bench en ab board  
Maximaal gebruikersgewicht 120 kg

**PT60 POWER TOWER**

Kombiniert Pull-up, VKR / Dip, Hantelbank und Bauchmuskel  
Breiter Chun-Up / Pull-Up-Stab  
Ergonomisch gestaltete VKR-Pads  
Umgenähte Rückenlehne  
Vertikale Station für Knieerhöhung und Dip  
Die Rückenlehne kann zu einer Langhantelbank und einem Bordbrett gefaltet werden  
Maximales Benutzergewicht 120 kg

**PT60 POWER TOWER**

Combine pull-up, VKR / dip, banc d'haltères et muscle abdominal  
Large barre de coupe / traction  
Pads VKR de conception ergonomique  
Support cousu autour du dos  
Station de relevage et d'immersion verticale du genou  
Le dossier peut être plié sur un banc d'haltères longues et sur un tableau  
Poids maximum utilisateur 120 kg

Dim 112 x 202 x 220 (LBH in cm)  
Folded 112 x 123,5 x 220 (LBH in cm)

Art. code 17TSPT6000



**PT40**

**PT40 POWER TOWER**

Deluxe power tower  
Angled frame secures body against the back pad for perfect positioning  
Wide chin-up / pull-up station  
Ergonomically designed VKR pads  
Box stitched upholstery with reinforced corners  
Vertical knee raise and dip station  
Integral push-up handles  
Maximum user weight: 120 kg

**PT40 POWER TOWER**

Deluxe power tower  
Schuin frame borgt lichaam tegen de rugsteun voor een perfecte houding  
Brede chin-up/optrek-stang  
Ergonomisch ontworpen VKR Pads en rondom gestikte rugsteun  
Verticale knee raise en dip station  
Geïntegreerde handgrepen voor push-ups  
Maximaal gebruikersgewicht 120kg

**PT40 POWER TOWER**

Deluxe Power Tower  
Winkelrahmen sichert den Körper am Rückenpolster für eine perfekte Position  
Breite Klimmzugstange  
Ergonomisch geformte Rückenpolster  
Gesteppte Rückenlehne  
Vertikal Knieheber- und Dip-Station  
Integrierte Schiebegriffe  
Maximales Nutzergewicht 120 kg

**PT40 POWER TOWER**

Deluxe Power Tower  
Le châssis angulaire immobilise le corps contre le coussin arrière pour un positionnement parfait  
Large station pour chin-ups / pull-ups  
Coussins VKR ergonomiques et dossier surpiqué  
Station verticale d'élévation des genoux et de plongée  
Poignées intégrées  
Poids maximum de l'utilisateur 120 kg

Dim 120 x 112,5 x 221,5 (LBH in cm)

Art. code 17TSPT4000

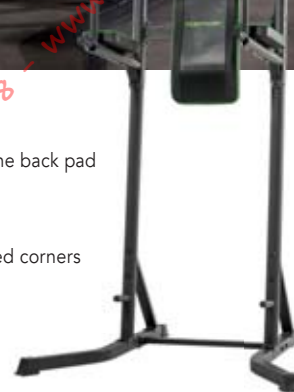
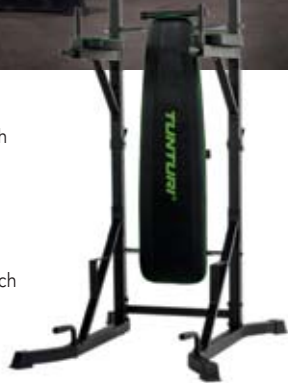





## WB60

### WB60 WEIGHT BENCH

Olympic width bench with independently adjustable chromed uprights  
Adjustable 4 position backrest for incline, decline and flat positions  
Height adjustable integral box stitched preacher curl pad  
Integral leg developer with contoured foam roller pads  
Compatible with olympic barbells and weight plates  
Heavy duty, matt black, powder coated steel frame  
Maximum user weight 150 kg  
Suitable for discs Ø 28, 30 and 50mm (not supplied)



## WB50

### WB50 WEIGHT BENCH

Mid-width bench with separate squat rack  
Adjustable 6 pos. backrest for incline, decline, military and flat  
Height adjustable integral box stitched preacher curl pad  
Integral leg developer with contoured foam roller pads  
Independently adjustable uprights on squat rack  
Compatible with standard and olympic barbells and weight plates  
Heavy duty, matt black, powder coated steel frame  
Maximum user weight: 150 kg  
Suitable for discs Ø 28, 30 and 50mm (not supplied)



### WB60 OLYMPISCHE HALTERBANK

Halterbank op olympische breedte met onafhankelijk in te stellen standers  
Rugsteun met 4 standen (omhoog, omlaag en vlak)  
Geïntegreerde, in hoogte verstelbare gestikte preacher curl pad  
Geïntegreerde leg developer met voorgevormde roller pads van schuim  
Geschikt voor olympische halters en halterschijven  
Stevige constructie met stalen frame en poedercoating  
Maximaal gebruikersgewicht 150 kg  
Geschikt voor halterschijven van Ø 28, 30 en 50mm (niet meegeleverd)

### WB60 OLYMPISCHE HANTELBAK

Olympische Bank met onafhankelijk instelbare binnenprofielen  
In 4 Positionen instelbare Rückenlehne für Schräg- und Flachstellungen  
Höheneinstellbares integriertes Preacher-Curl-Steppolster  
Integrierter Beinentwickler mit profiliertem Schaumrollenpolster  
Für olympische Hanteln und Hantelscheiben  
Stabile Konstruktion mit Stahlrahmen und Pulverbeschichtung  
Maximales Nutzergewicht 150 kg  
Für Hantelscheiben mit Ø 28, 30 und 50mm (nicht mitgeliefert)

### WB60 BANC À BARRES LARGEUR OLYMPIQUE

Banc de largeur olympique avec montants réglables en hauteur  
Dossier réglable sur 4 positions pour position inclinée, déclinée et à plat  
Pupitre à biceps réglable en hauteur surpiqué intégré  
Développeur de jambes intégral avec manchons en mousse  
Accueille les barres et disques d'haltères olympiques  
Construction robuste avec châssis en acier et revêtement par poudrage  
Poids maximum de l'utilisateur 150 kg  
Adaptée aux disques d'haltère de Ø 28, 30 et 50mm (non livrées)

Dim 150 x 121 x 141 (LBH in cm)

Art. code 17TSWB6000

Weights not included.



### WB50 MIDDENBREDE HALTERBANK

Middenbrede halterbank met apart squatrek  
Rugsteun met 6 standen (omhoog, omlaag, rechtop en vlak)  
Geïntegreerde, in hoogte verstelbare gestikte preacher curl pad  
Geïntegreerde leg developer met voorgevormde roller pads van schuim  
Onafhankelijk instelbare standers op rek  
Geschikt voor standaardschijven en olympische halters en halterschijven  
Stevige constructie met stalen frame en poedercoating  
Maximaal gebruikersgewicht 150 kg  
Geschikt voor halterschijven van Ø 28, 30 en 50mm (niet meegeleverd)

### WB50 MITTELBREITE HANTELBAK

Mittelbreite Bank mit separatem Squat Rack  
In 6 Pos. einstellbare Rückenlehne für Military-, Schräg- und Flachstellungen  
Höheneinstellbares integriertes Preacher-Curl-Steppolster  
Integrierter Beinentwickler mit profiliertem Schaumrollenpolster  
Unabhängig einstellbare Innenprofile im Rack  
Für herkömmliche und olympische Hanteln und Hantelscheiben  
Stabile Konstruktion mit Stahlrahmen und Pulverbeschichtung  
Maximales Nutzergewicht 150 kg  
Für Hantelscheiben mit Ø 28, 30 und 50mm (nicht mitgeliefert)

### WB50 BANC À BARRES MI-LARGEUR

Banc mi-largeur avec squat rack séparé  
Dossier réglable sur 6 positions (inclinée, déclinée, militaire et à plat)  
Pupitre à biceps réglable en hauteur surpiqué intégré  
Développeur de jambes intégral avec manchons en mousse  
Montants verticaux sur rack réglables individuellement  
Accueille les barres et disques d'haltères standard et olympiques  
Construction robuste avec châssis en acier et revêtement par poudrage  
Poids maximum de l'utilisateur 150 kg  
Adaptée aux disques d'haltère de Ø 28, 30 et 50mm (non livrées)

Dim 167 x 104 x 168,5 (LBH in cm)

Art. code 17TSWB5000

Weights not included.





## WB40

### WB40 WEIGHT BENCH

Standard width barbell bench  
Adjustable 4 position backrest for incline, decline and flat positions  
Integral box stitched preacher curl pad with curl bar  
Integral leg developer with foam roller pads  
Weight plate storage posts  
Box stitched upholstery (6 cm) with reinforced corners  
Heavy duty, matt black, powder coated steel frame  
Maximum User Weight 120 kg  
Suitable for discs Ø 28, 30 and 50mm (not supplied)



## WB20

### WB20 WEIGHT BENCH

Adjustable weight bench with dip station, folding design  
Takes up minimal space when not in use  
Bench can also be declined for sit-ups and ab work (Includes foot strap)  
Dip station to rear of bench with hand grips  
Height adjustable barbell rack with 5 adjustments  
Heavy duty, matt black, powder coated steel frame  
Maximum user weight: 120 kg  
Suitable for discs Ø 28, 30 and 50mm (not supplied)



### WB40 WEIGHT BENCH

Barbell bench – standaardbreedte  
Rugsteun met 4 standen (omhoog, omlaag en vlak)  
Geïntegreerde gestikte preacher curl pad met curl bar  
Geïntegreerde leg developer met roller pads van schuim  
Opbergpinnen voor gewichten  
Gestikte zitting en rugsteun  
Stevige constructie met stalen frame en poedercoating  
Maximaal gebruikersgewicht 120 kg  
Geschikt voor halterschijven van Ø 28, 30 en 50mm (niet meegeleverd)

### WB40 TANDARD-HANTELANK

Hantelbank in Standardbreedte  
In 4 Positionen instelbare Rückenlehne für Schrägund Flachstellungen  
Integriertes Preacher-Curl-Steppolster mit Curlstange  
Integrierter Beinentwickler mit Schaumrollenpolster  
Hantelscheibenablage  
Sitz- und Lehnenbespannung mit Kreuzstich  
Stabile Konstruktion mit Stahlrahmen und Pulverbeschichtung  
Maximales Nutzergewicht 120 kg  
Für Hantelscheiben mit Ø 28, 30 und 50mm (nicht mitgeliefert)

### WB40 BANC À BARRES STANDARD

Banc à barres de largeur standard  
Dossier réglable sur 4 positions pour position inclinée, déclinée et à plat  
Pupitre à biceps et barre ondulée surpiqués intégrés  
Développeur de jambes intégral avec manchons en mousse  
Montants pour installation des disques d'haltères  
Siège et dossier surpiqués  
Construction robuste avec châssis en acier et revêtement par poudrage  
Poids maximum de l'utilisateur 120 kg  
Adaptée aux disques d'haltère de Ø 28, 30 et 50mm (non livrées)

Dim 166 x 108 x 118,5 (LBH in cm)

Art. code 17TSWB4000

Weights not included.



### WB20 WEIGHT BENCH

Verstelbare weight bench met dip station  
Handig opvouwbaar ontwerp  
Neemt weinig ruimte in wanneer niet in gebruik  
Bank kan ook gebruikt worden voor sit-ups en buikspieren, inclusief voetlus  
Dipstation aan de achterzijde van de bank met handgrepen  
Haltersteun is in 5 verschillende hoogtes in te stellen  
Stevige constructie met stalen frame en poedercoating  
Maximaal gebruikersgewicht: 120 kg  
Geschikt voor halterschijven van Ø 28, 30 en 50mm (niet meegeleverd)

### WB20 WEIGHT BENCH

Einstellbare Hantelbank mit Dip-Station  
Praktisches zusammenklappbares Design  
Beansprucht bei Nichtnutzung kaum Platz  
Bank kann für Bauchaufzüge und Bauchtraining auch geneigt werden (mit Fußbändern)  
Dip-Station an der Rückseite oder Bank mit Handgriffen  
Höheneinstellbares Hantelfach mit 5 Einstellungen  
Für starke Beanspruchung, matt schwarz, pulverbeschichteter Stahlrahmen  
Maximales Nutzergewicht: 120 kg  
Für Hantelscheiben mit Ø 28, 30 und 50mm (nicht mitgeliefert)

### WB20 WEIGHT BENCH

Banc à haltères réglable avec station dip  
Concept de pliage pratique  
Occupe un espace minimal lorsqu'il n'est pas utilisé  
Le banc peut également être incliné pour des sit-ups et le travail des abdominaux (comprend une sangle pour les pieds)  
Station dip vers l'arrière du banc avec poignées  
Râtelier pour barres à disques à hauteur réglable avec 5 réglages  
Châssis acier haute résistance, revêtu par poudrage, couleur noir mat  
Poids maximum de l'utilisateur : 120 kg  
Adaptée aux disques d'haltère de Ø 28, 30 et 50mm (non livrées)

Dim 122 x 56 x 105 (LBH in cm), Folded 50 x 57 x 130 (LBH in cm)

Art. code 17TSWB2000

Weights not included.



Go to **page 28** for more information on the RC20 Cross Fit Rack

## UB90

### UB90 PRO-UTILITY BENCH

Seat adjustable in 3 positions  
Back pad adjustable in 8 positions  
Durable upholstery and dense foam padding  
TPR handle and wide rear wheels for easy transport.  
Maximum user weight 300 kg

### UB90 PRO UTILITY BENCH

Zitting verstelbaar in 3 standen  
Rugpad verstelbaar in 8 standen  
Duurzame bekleding en dichte schuimvulling  
TPR-handgreep en brede achterwielen voor eenvoudig transport.  
Maximaal gebruikersgewicht 300 kg

### UB90 PROFI SCHRÄGBANK

Sitz verstellbar in 3 Positionen  
Rückenpolster in 8 Positionen verstellbar  
Strapazierfähige und dichte Schaumstoffpolsterung  
TPR Griff und breite Hinterräder für einfachen Transport  
Maximales Nutzergewicht: 300 kg

### UB90 PRO UTILITY BENCH

Siège réglable sur 3 positions  
Coussin dorsal réglable sur 8 positions  
Garnitures résistantes et coussins en mousse dense  
Poignée TPR et larges roulettes arrière pour faciliter le transport.  
Poids maximum de l'utilisateur : 300 kg

Dim 150 x 68 x 127 (LBH in cm).

Art. code 18TSUB9000



## UB80

### UK UB80 ULTILITY BENCH

Compact multi-functional utility bench  
Adjustable backrest for incline, decline, flat & military positions  
Heavy duty vinyl covered leg rolls  
Adjustable seat incline feature  
Unique smooth glide folding and locking system  
Folds for ease of storage  
Non-slip rubber floor protectors  
Maximum user weight: 150 kg



## UB60

### UK UB60 ULTILITY BENCH

Deluxe utility bench  
Heavy duty, matt black, powder coated steel frame  
Adjustable 6 position backrest for incline, decline, military and flat positions  
Angle adjustable seat; Height adjustable leg developer  
Vinyl covered foam roller pads  
Compatible with standard and olympic weight plates  
Maximum user weight: 150 kg  
Suitable for discs Ø 28, 30 and 50mm (not supplied)



### DE UB80 ULTILITY BENCH

Compacte multifunctionele vlakke- / buikspierbank  
Instelbare rugsteun voor omhoog, omlaag, rechtop of vlak  
Leg rolls van schuim, bedekt met vinyl  
Verstelbare zitting, uniek instelsysteem  
Inklapbaar en eenvoudig op te bergen  
Antislip rubberen vloerbescherming  
Maximaal gebruikersgewicht: 150 kg

### DE UB80 MULTI SCHRÄGBANK

Kompakte multifunktionale Multibank  
Einstellbare Rückenlehne für Neigungen, flache & Liegestützpositionen  
Strapazierfähige vinylbeschichtete Beinrollen  
Einstellbare Sitzneigungsfunktion  
Einmaliges sanft gleitendes Einklapp- und Verriegelungssystem  
Zusammenklappbar für einfache Lagerung  
Rutschfester Bodenschutz  
Maximales Nutzergewicht: 150 kg

### FR UB80 ULTILITY BENCH

Banc multifonction compact  
Dossier réglable pour les positions inclinée, déclinée, plate et militaire  
Manchons de jambes haute résistance revêtus de vinyle  
Fonction d'inclinaison de siège réglable  
Système unique souple de pliage et verrouillage coulissant  
S'empile pour un rangement facile lorsqu'il n'est pas utilisé  
Protecteurs de plancher en caoutchouc antidérapants  
Poids maximum de l'utilisateur : 150 kg

Dim 141 x 42 x 121 (LBH in cm), Folded 132 x 42 x 34 (LBH in cm)

Art. code 17TSUB8000

Weights not included.



### DE UB60 ULTILITY BENCH

Deluxe utility bench  
Robuuste constructie, mat zwart met stalen frame en poedercoating  
Rugsteun met 6 standen (omhoog, omlaag, rechtop of vlak)  
Zitting met verstelbare hoek  
Geïntegreerde, in hoogte verstelbare leg developer  
Roller Pads van schuim, bedekt met vinyl  
Geschikt voor standaardschijven en olympische schijven  
Maximaal gebruikersgewicht 150 kg  
Geschikt voor halterschijven van Ø 28, 30 en 50mm (niet meegeleverd)

### DE UB60 MULTI SCHRÄGBANK

Schwere Stahlrahmenkonstruktion mit Pulverbeschichtung  
Sitz- und Lehnenbespannung mit Kreuzstich  
In 6 Positionen instellbare Rückenlehne für positive Schräg-, negative Schräg- und Flachstellungen  
Sitz mit einstellbarem Winkel; höheninstellbarer integrierter Beinstrecker  
Vinylbeschichtete Schaumrollenpolster  
Für herkömmliche und olympische Hantelscheiben  
Maximales Nutzergewicht: 150 kg  
Für Hantelscheiben mit Ø 28, 30 und 50mm (nicht mitgeliefert)

### FR UB60 BANC D'EXTENSION MULTIFONCTION

Châssis en acier ultrarobuste, finition avec peinture en poudre  
Dossier réglable sur 6 positions (inclinée, déclinée, militaire et à plat)  
Siège à inclinaison réglable  
Développeur de jambes réglable en hauteur intégré  
Manchons en mousse revêtus de vinyle  
Pour disques standard et olympiques  
Poids maximum de l'utilisateur 150 kg  
Adaptée aux disques d'haltère de Ø 28, 30 et 50mm (non livrées)

Dim 167 x 60 x 64,6 (LBH in cm)

Art. code 17TSUB6000

Weights not included.





## UB40

### UK UB40 ULILITY BENCH

Compact dumbbell bench  
Heavy duty steel frame construction with Powder coated finish  
Box stitched upholstery (6 cm) with reinforced corners  
Adjustable 6 position backrest for Incline, Decline, military and flat positions  
Adjustable 2 position seat  
Maximum user weight: 200 kg

### FR UB40 ULILITY BENCH

Compacte dumbbell-bank  
Robuuste constructie, mat zwart met stalen frame en poedercoating  
Gestikte zitting en rugsteun  
Rugsteun met 6 standen (omhoog, omlaag, rechtop of vlak)  
Verstelbare zitting met 2 posities  
Maximaal gebruikersgewicht: 200 kg

### DE UB40 SCHRÄGBANK

Kompakte Hantelbank  
Sitz- und Lehnenbespannung mit Kreuzstich  
In 6 Positionen einstellbare Rückenlehne für positive Schräg-, negative Schräg- und Flachstellungen  
Einstellbarer 2-Positions-Sitz  
Stabile Konstruktion mit pulverbeschichtetem Stahlrahmen in schwarz-matt  
Maximales Nutzergewicht 200 kg

### FR UB40 BANC À HALTÈRES

Banc à haltères compact  
Châssis en acier ultrarobuste, finition avec peinture en poudre  
Siège et dossier surpiqués  
Dossier réglable sur 6 positions pour position inclinée, déclinée, militaire et à plat  
Siège réglable sur 2 positions  
Poids maximum de l'utilisateur 200 kg

Dim 125 x 70 x 47 (LBH in cm)

Art. code 17TSUB4000

Ideal combination with  
WT80 Smith Machine



Weights not included.



## UB20

### UK UB20 ULILITY BENCH

Deluxe utility bench, compact design  
Heavy duty, matt black, powder coated steel frame  
Adjustable 7 position backrest with glide system and quick adjust knob for incline, decline, military and flat positions  
Foam roller pads, easy to fold away for safety seating while holding barbell  
Folds up for easy storage  
Maximum user weight: 120 kg

### FR UB20 ULILITY BENCH

Deluxe utility bench, compact ontwerp  
Robuuste constructie, mat zwart met stalen frame en poedercoating  
Rugsteun met 7 standen met glide-systeem en quick adjust knob voor (omhoog, omlaag, rechtop of vlak)  
Roller pads van schuim, eenvoudig weg te halen  
Inklapbaar en eenvoudig op te bergen  
Maximaal gebruikersgewicht: 120 kg

### DE UB20 SCHRÄGBANK

Deluxe-Multibank, kompaktes Design  
Stabile Konstruktion mit pulverbeschichtetem Stahlrahmen in schwarz-matt  
In 7 Positionen einstellbare Rückenlehne mit Schiebeseystem und Schnelleinstellknopf für Neigung, Liegestütz- und Flachpositionen  
Schaumrollenpolster, problemlos zusammenklappbar für sicheres Sitzen beim Halten der Hantelstange  
Einklappbar für einfache Lagerung  
Maximales Nutzergewicht: 120 kg

### FR UB20 ULILITY BENCH

Banc multifonction de luxe, design compact  
Châssis acier haute résistance, revêtu par poudrage, couleur noir mat  
Dossier réglable sur 7 positions avec système coulissant et bouton de réglage rapide pour les positions inclinée, déclinée, militaire et à plat  
Manchons en mousse, faciles à replier pour s'asseoir en toute sécurité tout en tenant la barre à disques  
Se replie pour un rangement facile  
Poids maximum de l'utilisateur : 120 kg

Dim 118,5 x 98 x 43,5 (LBH in cm), Folded 118,5 x 43,5 x 23,5 (LBH in cm)

Art. code 17TSUB2000

Weights not included.







**CT80**

**CT80 CORE TRAINER**

Versatile total core trainer for abdominals, back and obliques  
 Combination abdominal board & roman chair / hyper extension  
 Ergonomically designed pads for perfect body positioning  
 Box stitched contoured upholstery  
 Length adjustable roman chair with non-slip footrest  
 Multiple angle roman chair adjustment from incline to flat  
 Vinyl covered heavy duty padded leg rolls  
 Maximum user weight: 150 kg



**CT80 CORE TRAINER**

Veelzijdige total core trainer voor buik- en rugspieren  
 Combinatie van een buik- en rugspiertrainer  
 Ergonomisch gevormde pads voor juiste lichaamshouding. Gestikte stoffering  
 In lengte verstelbare roman chair met anti-slip voetsteun  
 Instelbare roman chair van hoek tot plat  
 Vinyl afwerking om de gestoffeerde leg rolls  
 Maximaal gebruikersgewicht: 150 kg

**CT80 RÜCKENSTRECKER MIT BAUCHTRAINER**

Vielfältiger Trainer für den gesamten Rumpfbereich - für Bauch und Rücken  
 Kombination aus Bauchtrainer & Rückenstrecker/Hyperextension  
 Ergonomisch geformte Polster für perfekte Körperposition  
 Gesteptes Polster  
 In der Länge einstellbarer Rückenstrecker mit rutschfester Fußstütze  
 Rückenstreckereinstellung in mehreren Winkeln von geneigt bis flach  
 Vinylbeschichtete, strapazierfähige und gepolsterte Beinrollen  
 Maximales Nutzergewicht: 150 kg

**CT80 CORE TRAINER**

Planche Core trainer totale multifonction pour abdominaux, dorsaux  
 Combinaison planche abdominale et chaise romaine / hyperextension  
 Coussins conçus de manière ergonomique pour un positionnement parfait du corps. Garniture profilée surpiquée  
 Chaise romaine à longueur réglable avec repose-pieds antidérapant  
 Ajustement de chaise romaine à angles multiples de incliné à plat  
 Manchons de jambes rembourrés haute résistance revêtus de vinyle  
 Poids maximum de l'utilisateur : 150 kg

Dim 148 x 62,5 x 90 (LBH in cm), Folded 146 x 62,5 x 47 (LBH in cm)

Art. code 17TSC8000

Weights not included.



**CT40**

**CT40 CORE TRAINER**

Versatile roman chair back trainer  
 Sturdy steel frame construction  
 Powder coated finish  
 Adjustable height box stitched support pad  
 Adjustable height foam rollers  
 Foldable for easy storage  
 Maximum user weight: 100 kg



**CT40 ROMAN CHAIR-RUGTRAINER**

Veelzijdige roman chair-rugtrainer  
 Stevig stalen frame  
 Poedercoating afwerking  
 In hoogte verstelbare gestikte support pad  
 In hoogte verstelbare roller pads van schuim  
 Inklapbaar en eenvoudig op te bergen  
 Maximaal gebruikersgewicht 100 kg

**CT40 RÜCKENSTRECKER**

Vielseitiges Rückenstrecker-Trainingsgerät  
 Stabile Konstruktion  
 Pulverbeschichtetem Stahlrahmen in schwarz-matt  
 Höheneinstellbare Stütze mit Stepppolster  
 Höheneinstellbare Schaumrollenpolster  
 Zusammenklappbar für einfache Lagerung  
 Maximales Nutzergewicht 100 kg

**CT4000 CHAISE ROMAINE**

Chaise romaine multifonction pour la musculation du dos  
 Châssis en acier robuste,  
 Finition peinture en poudre cadre  
 Coussin de soutien réglable en hauteur surpiqué  
 Manchons en mousse réglables en hauteur  
 Se replie pour un rangement facile lorsqu'elle n'est pas utilisée  
 Poids maximum de l'utilisateur 100 kg

Dim 100 x 56 x 80 (LBH in cm)  
 Folded 100 x 56 x 34 (LBH in cm)

Art. code 17TSC4000

Weights not included.





## FB80

### 🇬🇧 FB80 FLAT BENCH

Compact combination flat / abdominal bench  
 Box stitched contoured upholstery  
 Height adjustable leg rolls with vinyl covered padding  
 Incline feature for abdominal training  
 Folds for easy storage  
 Integral carry handle  
 Non-slip rubber floor protectors  
 Maximum user weight: 150 kg



### 🇳🇱 FB80 FLAT BENCH

Compacte combinatie vlakke- / buikspierbank  
 Gestikte zitting en rugsteun  
 In hoogte verstelbare leg rolls met bekleed met vinyl  
 Instelbare rug zitting voor buikspiertraining  
 Inklapbaar en eenvoudig op te bergen  
 Geïntegreerde draaggreep  
 Antislip rubberen vloerbescherming  
 Maximaal gebruikersgewicht: 150 kg

### 🇩🇪 FB80 FLACHBANK

Kompakte Kombination Flach-/Bauchtrainerbank  
 Gestepptes Polster  
 Höheneinstellbare Beinrollen mit vinylbeschichteten Polstern  
 Neigungsfunktion für Bauchtraining  
 Zusammenklappbar für einfache Lagerung  
 Integrierter Tragegriff  
 Rutschfester Bodenschutz  
 Maximales Nutzergewicht: 150 kg

### 🇫🇷 FB80 FLAT BENCH

Combinaison compacte banc plat / abdominal  
 Garniture profilée surpiquée  
 Manchons de jambe réglables en hauteur avec garniture revêtue de vinyle  
 Fonction inclinée pour entraînement abdominal  
 Se replie pour un rangement facile lorsqu'il n'est pas utilisé  
 Poignée de transport intégrée  
 Protecteurs de plancher en caoutchouc antidérapants  
 Poids maximum de l'utilisateur : 150 kg

Dim 143 x 43 x 44 (LBH in cm)  
 Folded 124 x 43 x 25 (LBH in cm)

Art. code 17TSFB8000

Weights not included.



## FB20

### 🇬🇧 FB20 FLAT BENCH

Robust flat bench with strong frame  
 Box stitched upholstery (6 cm) with reinforced corners  
 Built-in dumbbell storage rack  
 Rubber feet covers to protect the floor  
 Heavy duty, matt black, powder coated steel frame  
 Maximum user weight: 120 kg



### 🇳🇱 FB20 FLAT BENCH

Robuuste vlakke bank met stevig frame  
 Gestikte bekleding (6cm)  
 Ingebouwd dumbbell rek  
 Rubberen voetdoppen om de vloer te beschermen  
 Robuuste constructie, mat zwart met stalen frame en poedercoating  
 Maximaal gebruikersgewicht: 120 kg

### 🇩🇪 FB20 FLACHBANK

Robuste Flachbank mit stabilem Rahmen  
 Gestepptes Polster (6 cm) mit verstärkten Ecken  
 Integriertes Hantelablagfach  
 Gummifußabkappen zum Schutz des Bodens  
 Stabile Konstruktion mit pulverbeschichtetem Stahlrahmen in schwarz  
 mattMaximales Nutzergewicht: 120 kg

### 🇫🇷 FB20 FLAT BENCH

Banc plat robuste avec châssis résistant  
 Garniture surpiquée (6 cm) avec coins renforcés  
 Râtelier à haltères intégré  
 Embouts de pieds en caoutchouc pour protéger le sol  
 Châssis acier haute résistance, revêtu par poudrage, couleur noir mat  
 Poids maximum de l'utilisateur : 120 kg

Dim 98 x 46,5 x 50 (LBH in cm)

Art. code 17TSFB2000

Weights not included.





## AB20

### AB20 ABDOMINAL BENCH

Compact abdominal board  
Sturdy steel frame  
Construction with powder coated finish  
Box stitched back support pad  
Foam rollers  
Adjustable angle feature  
Folds for ease of storage when not in use  
Maximum user weight 120 kg



### AB20 BUIKSPIERBANK

Compacte buikspierbank  
Stevige constructie met stalen frame en poedercoating  
Gestikte support pad voor de rug  
Roller pads van schuim  
Verstelbare hoek  
Inklapbaar en eenvoudig op te bergen  
Maximaal gebruikersgewicht 120 kg

### AB20 BAUCHTRAINER SIT-UP BANK

Kompakter Bauchtrainer  
Stabile Stahlrahmenkonstruktion mit Pulverbeschichtung  
Rückenstützen mit Steppolster  
Schaumrollen  
Einstellbare Winkel  
Zusammenklappbar für einfache Lagerung  
Maximales Nutzergewicht 120 kg

### AB20 BANC ABDOMINAL

Planche abdominale compacte  
Châssis en acier robuste, finition avec peinture en poudre  
Cousin dorsal surpiqué  
Manchons en mousse  
Fonction d'angle réglable  
Se replie pour un rangement facile lorsqu'elle n'est pas utilisée  
Poids maximum de l'utilisateur 120 kg

Dim 130 x 33 x 50 (LBH in cm)  
Folded 120 x 33 x 20 (LBH in cm)

Art. code 17TSAB2000



## WT10

### WT10 SUPPORT REST

Usable as barbell support for free weight exercises or in combination with a bench to put the barbell on  
Height adjustable with button  
Adjustment from 60cm (lowest position) to 95cm (highest position)  
Sturdy steel frame construction with powder coated finish  
Maximum weight on stands 110 kg  
The stands are delivered by pair



### WT10 AFLEGSTANDAARDEN

Te gebruiken als halterstandaard voor vrije gewicht oefeningen of in combinatie met een bank, om de halterstang op af te leggen  
In hoogte verstelbaar door draaiknop  
Verstelbaar van 60 cm (laagste stand) tot 95 cm (hoogste stand)  
Stevige constructie met stalen frame en poedercoating  
Maximale belasting op de haltersteun: 110 kg  
De haltersteunen worden per paar geleverd

### WT10 HANTELSTÜTZE

Verwendbar als Hantelstütze für freie Gewichtübungen oder in Kombination mit einer Bank, um die Langhantel auf zu setzen  
Höhenverstellbar mit Knopf  
Einstellung von 60cm (niedrigste Position) bis 95cm (höchste Position)  
Robuste Stahlrahmenkonstruktion mit pulverbeschichtetem Finish  
Höchstgewicht auf Ständern 110 kg  
Die Stände werden paarweise geliefert

### WT10 SUPPORT BARBELL

Utilisable comme support barbell pour les exercices de poids libre ou en combinaison avec un banc pour mettre la barre sur  
Hauteur réglable avec bouton  
Réglage de 60cm (position la plus basse) à 95cm (position la plus élevée)  
Construction robuste en acier avec revêtement en poudre  
Poids maximum sur les supports 110 kg  
Les stands sont livrés par paire

Dim 130 x 33 x 50 (LBH in cm)  
Folded 120 x 33 x 20 (LBH in cm)

Art. code 17TSWT1000

Weights not included.



## PL80



### PL80 PULLEY 24 DUO

Physio pulley suitable for many purposes, especially due to the large range of weight variations.

Weights: 1 aluminium adjustment pin, 4 aluminium weights of 0,5 kg, 11 weights of 2 kg.

Total weight: 24 kg.

Dimensions: 70x40x246 cm

Inclusive accessories such as a spacer, triceps bar and a straight bar.

### PL80 PULLEY 24 DUO

Fysio pulley zeer geschikt voor vele gebruikersdoeleinden met name door het grote bereik in gewichtsvariaties.

Gewichten: 1 aluminium verstelpin, 4 aluminium gewichten van 0,5 kg, 11 gewichten van 2 kg.

Totaal gewicht: 24 kg.

Maat: 70x40x246 cm

Inclusief accessoires als afstandhouder, latissimusstang en straight bar.

### PL80 KABELZUGSTATION 24 DUO

Vleeszijdige kabelzugstation, welke sich für verschiedene Übungen eignet, da sie in der Höhe und Gewichtsabstufungen sehr variabel einstellbar ist.

Gewichte einstellbar über eine magnetisierte Aluminium Arretierung:

4 x 0,5 kg Aluminium-Gewichte, 11 x 2 kg Gewichte

Gesamtgewicht: 24 kg

Maße: 70 x 40 x 246 cm

Inklusive Zubehör: Abstandhalter, Trizepsstange, Latzug Ruderstange und einem Paar Einzelgriffe

### PL80 POULIE 24 DUO

Poulie physio particulièrement adaptée à de nombreuses utilisations entre autres grâce aux différentes variations de poids.

Poids : 1 goupille de réglage en aluminium, 4 poids en aluminium de 0,5 kg, 11 poids de 2 kg.

Poids total : 24 kg.

Dimensions : 70x40x246 cm

Comprenant des accessoires: entretoise, barre pour triceps et une barre droite.

Art. code 17TSPL8000

## PL60



### PL60 LAT PULLEY

Lat pulley for upper body training.

Powder-coated frame 5 x 7 cm / 5 x 5 cm.

Top and bottom pulley.

Adjustable foam rolls.

Pulley rower, latpulley.

Capacity: up to 80 kg.

Suitable for discs Ø 30 mm (not supplied).

Seat is height-adjustable.

Dimensions: 145 x 108 x 208 cm (L x B x H).

### PL60 LATPULLY

Station voor bovenlichaam training.

Frame poedercoated 5 x 7cm / 5 x 5 cm.

Boven en onderkatrol.

Verstelbare foamrollen.

Pully roeier en latissimusstang.

Maximale belasting: tot 80 kg.

Geschikt voor halterschijven Ø 30 mm (niet meegeleverd).

Zitje in hoogte verstelbaar.

Afmeting: 145 x 108 x 208 cm (L x B x H).

### PL60 LATZUG UND RUDERSTATION FÜR HANTELSCHEIBEN

Trainingsstation für den Oberkörper.

Rahmen mit Pulverbeschichtung, 5 x 7 cm / 5 x 5 cm.

Seilzug oben und unten.

Verstellbare Schaumstoffrollen.

Max. Belastung: bis 80 kg.

Für Hantelscheiben mit Ø 30 mm (nicht mitgeliefert).

Höhenverstellbarer Sitz.

Maße: 145 x 108 x 208 cm (L x B x H)

Inklusive Zubehör: kurze Stange für Ruderübungen und lange Stange für Latzug

### PL60 POULIE VERTICALE

Station pour l'entraînement du haut du corps

Cadre laqué par poudrage 5 x 7cm / 5 x 5 cm.

Poulie supérieure et inférieure.

Rouleaux en mousse réglables.

Rameur à poulie et poulie verticale.

Charge maximale : jusqu'à 80 kg.

Adaptée aux disques d'haltère de Ø 30 mm (non livrées).

Assise réglable en hauteur.

Dimensions : 145 x 108 x 208 cm (L x L x H).

Art. code 17TSPL6000

Weights not included.

# TUNTURI®

## CROSS FIT & BOOTCAMP



www.magazijnrechtingshop.nl  
tel: 7114.21 of 28% kortingscode: 2021 (0)26.3653684  
www.tpsemagazijnstellingen.nl



# RC20



## RC20 CROSS FIT RACK - BASE RACK

Provides a dedicated space for countless functional training exercise. Pull-up bars are tiered, allowing for different bar heights. Monkey bars are great for developing shoulder and arm strength. Attach any bodyweight training device, such as climbing ropes, rings etc for unique training options. Includes specially designed holders for resistance bands, training ropes, Olympic Bars and weight plates.

## RC20 CROSS FIT RACK - BASE RACK

Geeft de mogelijkheid om talloze functionele trainingsoefeningen uit te voeren  
 Optrekstang met trapsegment  
 Monkeybar voor het trainer van de schouders en armen  
 Verschillende hoogtes voor de halterstang  
 Maak gebruik van het eigen lichaamsgewicht tijdens optrekken.  
 Inclusief speciaal ontworpen houders voor weerstandsbanden, Olympische halterstangen en halterschijven.

## RC20 CROSS FIT RACK - BASE RACK

Bietet einen vielseitige Möglichkeiten für verschiedenste funktionelle Trainingsübungen. Die Zuganker haben ein verschieden Stufen zum einhaken, so dass unterschiedliche Steghöhen möglich sind.  
 Die verschiedenen Klimmzugstangen-Griffe sind ideal für die Entwicklung von Schultern und Armen.  
 Befestigen Sie beliebige Körpergewichts-Trainingsgeräte wie Kletterseile, Ringe usw. für einzigartige Trainingsmöglichkeiten. Das Rack beinhaltet speziell entwickelte Halter für Widerstandsbanden, Trainingsseile, Olympic Bars und Hantelscheiben.

## RC20 CROSS FIT RACK - RACK DE BASE

Offre un espace dédié pour d'innombrables exercices d'entraînement fonctionnel. Les barres de traction sont à plusieurs niveaux, ce qui permet de sélectionner différents hauteurs de barre.  
 Les barres de suspension sont idéales pour développer la puissance des épaules et des bras.  
 Montez n'importe quel appareil de bodybuilding, comme des cordes d'escalade, des anneaux etc. pour des options d'entraînement uniques.  
 Avec supports spécialement conçus pour bandes de résistance, cordes d'entraînement, barres olympiques et poids.

Art. code 18TSRC2010



Dim 138 x 138 x 221 (LBH in cm)



## UB90 PRO UTILITY BENCH

Go to **page 20** for more information on the UB90

Art. code 18TSUB9000

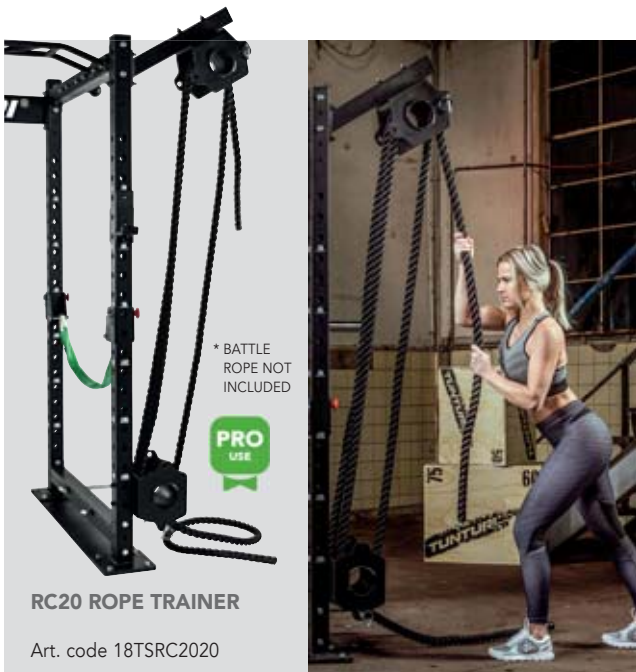

\* BATTLE ROPE NOT INCLUDED

**PRO USE**

**RC20 ROPE TRAINER**

Art. code 18TSRC2020

**RC20 BAND PEGS (2PCS)**

Art. code 18TSRC2070

**PRO USE**

\* POWER BANDS NOT INCLUDED



**MAX USER WEIGHT: 300 KG**

**PRO USE**

**RC20 BALL PULL-UP GRIPS (PAIR)**

Art. code 18TSRC2040



**MAX USER WEIGHT: 300 KG**

\* BAR AND WEIGHT PLATES NOT INCLUDED

**PRO USE**

**RC20 ROTATIONAL CORE TRAINER**

Art. code 18TSRC2060



**PRO USE**

**RC20 MULTIGRIP PULL-UP SLIDERS**

Art. code 18TSRC2050

**MAX USER WEIGHT: 250 KG**



**MAX USER WEIGHT: 350 KG**

**PRO USE**

**RC20 DIP HORN**

Art. code 18TSRC2030



🇬🇧 Accessories available separate to connect to the base rack.

🇳🇱 Accessoires zijn apart verkrijgbaar om aan te sluiten op het basisrek.

🇩🇪 Als Erweiterungen für das Grundgestell sind Zubehörteile separat erhältlich.

🇫🇷 Accessoires disponibles séparément pour connexion au rack de base.



#### 🇬🇧 PLYO BOX WOOD

Made from 20mm plywood, can be used on all sides, available in 2 sizes.

#### 🇳🇱 PLYO BOX HOUT

Gemaakt van 20 mm multiplex, kan aan alle kanten worden gebruikt, verkrijgbaar in 2 maten.

#### 🇩🇪 PLYO BOX HOLZ

Aus 20 mm Sperrholz gefertigt, allseitig verwendbar, in 2 Größen erhältlich.

#### 🇫🇷 PLYO BOX BOIS

En contreplaqué 20 mm, peut être utilisée sur tous les côtés, disponible en 2 tailles.

40/50/60cm

Art. code 14TUSCF077

50/60/75cm

Art. code 14TUSCF078



#### 🇬🇧 PLYO BOX SOFT

Wood inside with strong EVA cover (1000D hard), can be used on all sides, available in 2 sizes.

#### 🇳🇱 PLYO BOX ZACHT

Hout van binnen met een sterke EVA-afdekking (1000D hard), kan aan alle kanten worden gebruikt, verkrijgbaar in 2 maten.

#### 🇩🇪 PLYO BOX SOFT

Holz im Inneren mit einer starken EVA-Abdeckung (1000D hart), kann von allen Seiten verwendet werden, erhältlich in 2 Größen.

#### 🇫🇷 PLYO BOX SOFT

Bois à l'intérieur avec revêtement EVA robuste (dureté 1000D), peut être utilisée sur tous les côtés, disponible en 2 tailles.

40/50/60cm

Art. code 14TUSCF079

50/60/75cm

Art. code 14TUSCF080





**DK POWER DOG SLED**

Heavy style, multipurpose, sleeves suitable for all 50mm weight plates, harness not included.

**NL POWER DOG SLED**

Stevige uitvoering. Sleeves zijn geschikt voor alle 50 mm-halterschijven, harnas niet inbegrepen.

**DE POWER DOG SCHLITTEN**

Solide und schwere Ausführung, vielseitig, Halterstangen passend für alle 50 mm Hantelscheiben, Gurtzeug separat erhältlich.

**FR TRAINÉAU DE TIRAGE POWER DOG SLED**

Lourd, multifonction, manchons adaptées à tous les poids de 50 mm, harnais non inclus.

Art. code 14TUSCF074

**DK X-SHAPE PULL HARNESS FOR SLED**

Harness for sled pulling.

**NL X-SHAPE TREK HARNAS VOOR SLEE**

Trek harnas voor voor slee.

**DE X-FORM GURTZEUG FÜR SCHLITTENZUG**

Gurtzeug für den Cross Fit Schlitten.

**FR HARNAIS POUR TRAINÉAU EN X**

Harnais pour tracter un trainéau.

Art. code 14TUSCF075



**DK SHOULDER PULL FOR SLED**

Heavy quality shoulder pulling ropes with comfortable inlay.

**NL SCHOUDERBANDEN VOOR SLED**

Zware kwaliteit schouder touwen met comfortabele binnenkant.

**DE SCHULTER ZUGSEILE FÜR SCHLITTEN**

Starke Qualitätsschulterseile mit komfortabler Polsterung an der Innenseite.

**FR SANGLE D'ÉPAULE POUR TRAINÉAU**

Sangles d'épaule haut de gamme avec rembourrage de confort.

Art. code 14TUSCF076





#### **🇬🇧 GYM RINGS ABS**

Contains 2 ABS rings (23cm dia 28mm thickness) 2 high quality adjustable straps with markings.

#### **🇳🇱 GYM RINGEN ABS**

Bevat 2 ABS-ringen (23 cm dia, 28 mm dikte) 2 verstelbare banden met hoge kwaliteit en markeringen.

#### **🇩🇪 ABS TURNRINGE**

Enthält 2 ABS-Ringe (23 cm Durchmesser, 28 mm Dicke) und 2 verstellbare sowie qualitativ hochwertige Riemen mit Markierungen.

#### **🇫🇷 ANNEAUX DE GYM EN ABS**

Contient 2 anneaux en ABS (diam. 23 cm, épaisseur 28 mm) et 2 sangles haut de gamme réglables avec marquages.

Art. code 14TUSCF081



#### **🇬🇧 GYM RINGS WOOD**

Contains 2 wooden rings (23cm dia 28mm thickness) 2 high quality adjustable straps with markings.

#### **🇳🇱 GYM RINGEN HOUT**

Bevat 2 houten ringen (23 cm dia, 28 mm dikte), 2 verstelbare banden van hoge kwaliteit met markeringen.

#### **🇩🇪 HOLZ TURNRINGE**

Enthält 2 Holzringe (23 cm Durchmesser, 28 mm Dicke) und 2 verstellbare sowie qualitativ hochwertige Riemen mit Markierungen.

#### **🇫🇷 ANNEAUX DE GYM EN BOIS**

Contient 2 anneaux en bois (diam. 23 cm, épaisseur 28 mm) et 2 sangles haut de gamme réglables avec marquages.

Art. code 14TUSCF082



#### **🇬🇧 ACCELERATION TRAINER**

This set can be used for training of explosive accelerations (such as sprint training). The set consists of 2 waist belts (one size fits all) with comfortable padding that protects the user. One of the belts is used by the trainer (but the resistance band can also be connected to the wall). Because of the long length, the stretching difference is big and ideal for training build-up.

#### **🇳🇱 ACCELERATION TRAINER**

Deze set kan worden gebruikt voor het trainen van explosieve versnellingen (zoals sprinttraining). De set bestaat uit 2 heupgordels (geschikt voor iedereen) met comfortabele voering die de gebruiker beschermt. Een van de riemen wordt gebruikt door de trainer (maar de weerstandsband kan ook met de muur worden verbonden). Vanwege de lange lengte is het rekverschil groot en ideaal voor trainingsopbouw.

Light, Yellow  
14TUSCF094

Medium, Green  
14TUSCF095

Strong, Black  
14TUSCF096

#### **🇩🇪 ACCELERATION TRAINER**

Dieses Set kann für das Training von explosiven Beschleunigungen (wie Sprinttraining) verwendet werden. Das Set besteht aus 2 Hüftgurten (in Einheitsgrößen und verstellbar) mit komfortablem Futter, das den Anwender schützt. Einer der Gurte wird vom Trainer benutzt (alternativ könnte das Widerstandsband auch mit der Wand verbunden werden). Aufgrund der großen Länge ist der Dehnungsunterschied groß und ideal zum Trainieren.

#### **🇫🇷 ACCELERATION TRAINER**

Ce kit peut être utilisé pour l'entraînement aux accélérations explosives (comme les sprints). Il est constitué de deux sangles de taille (taille unique) avec garnitures confortables protégeant l'utilisateur. Une des sangles est utilisée par l'entraîneur (mais la bande de résistance peut également être attachée au mur). En raison de sa grande longueur, la différence d'allongement est importante et idéale pour l'entraînement.



## CROSS FIT TRAINER

Professional cross fit suspension trainer for multiple bodyweight training possibilities. Much more possibilities than conventional suspension trainer through the use of 2 separate main cords, pulley system and D-ring connections.

Professionele cross fit suspension trainer voor meerdere lichaamsgewicht trainingsmogelijkheden. Veel meer mogelijkheden dan met een conventionele suspension trainer door gebruik van 2 afzonderlijke hoofd koorden, pulley systeem en D-ringen.

Professioneller Cross-Fit Suspension Trainer für vielseitige Körpergewicht-Trainingsvarianten. Größere Vielfalt an Variationen als mit herkömmlichen Suspension Trainern durch Verwendung von 2 separaten Hauptseilen resp. Seilzügen mit D-Ring-Verbindungen.

Professional cross trainer fit suspension pour plusieurs options de formation de poids de corps. Beaucoup plus de possibilités qu'avec un entraîneur de suspension classique par l'utilisation de 2 chaînes principales séparées, pulley et anneaux en D.

Art. code 14TUSCF001





**STRENGTHBAG**

Sand-filled. Weights: 5 - 25 kg.

**STRENGTHBAG**

Mit Sandfüllung. Gewichte: 5 - 25 kg

**STRENGTHBAG**

Zand gevuld. Gewichten: 5 - 25 kg.

**STRENGTHBAG**

Rempli de sable. Poids: 5 - 25 kg.

5 kg Orange  
14TUSCL361

10 kg Yellow  
14TUSCL362

15 kg Red  
14TUSCL363

20 kg Blue  
14TUSCL364

25 kg Black  
14TUSCL365



**STRENGTH BAG RACK**

Suitable for 5 strength bags.

**STRENGTH BAG REK**

Geschikt voor 5 strength bags.

**STRENGTH BAG STÄNDER**

Perfekt geeignet zur Lagerung von 5 Strength-Bags.

**RACK POUR STRENGTH BAG**

Permet de ranger 5 strength bags.

Art. code 14TUSCF091

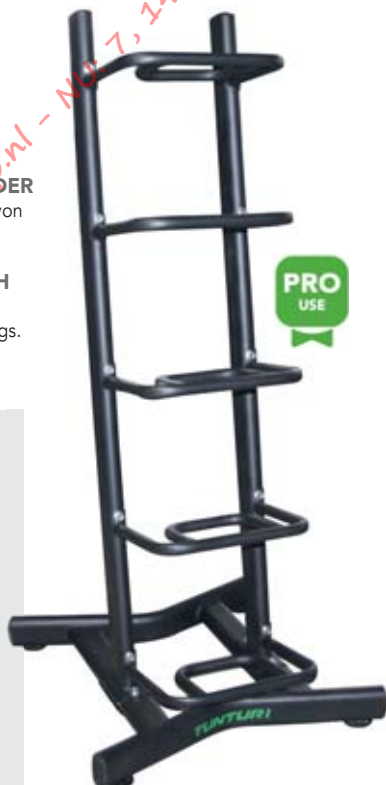

**PRO STRENGTH BAG**

With 6 ergonomic grips, including inner bag to fill (with sand) to the desired weight. (sand not included).

**PRO STRENGTH BAG**

Met 6 ergonomische handgrepen, inclusief binnenzak om te vullen (met zand) tot het gewenste gewicht. (zand niet inbegrepen).

**PROFESSIONELLE STRENGTH BAGS**

Mit 6 ergonomischen Griffen, inklusive Innensack zum Befüllen (mit Sand) bis zum gewünschten Gewicht. (Sand nicht inbegriffen).

**PRO STRENGTH BAG**

Avec 6 poignées ergonomiques, avec sac intérieur à remplir du lest souhaité (sable). (sable non fourni).

Max Fill 18kg  
14TUSCF088

Max Fill 35kg  
14TUSCF089

Max Fill 45kg  
14TUSCF090





### WALL BALLS

Soft exercise balls, filled with wool and sand. Diameter: 35cm. Available in 4, 6, 8 and 10 kg. Not suitable for slamming.

Zachte oefenballen, gevuld met wol en zand. Diameter: 35cm. Verkrijgbaar in 4, 6, 8 en 10 kg. Niet geschikt voor "slamming".

Weiche Übungsbälle, mit spezieller Wolle- und Sandfüllung. Durchmesser: 35 cm. Erhältlich in 4, 6, 8 und 10 kg. Nicht geeignet für "Slamming".

Balles d'exercice doux, remplies avec de la laine et de sable. Diamètre: 35cm. Disponible en 4, 6, 8 et 10 kg. Ne convient pas pour "slamming".

4kg Yellow  
14TUSCF009

6kg Red  
14TUSCF010

8kg Blue  
14TUSCF011

10kg Green  
14TUSCF012



### WALL BALL RACK

With wheels, suitable for 12 wall balls.

### WALL BALL REK

Met wielen, geschikt voor 12 wall balls.

### WALL BALL STÄNDER

Ständer auf Rädern zur Lagerung von 12 Wall Balls.

### RACK POUR WALL BALL

Sur roulettes, permet de ranger 12 wall balls.

Art. code  
14TUSCF092

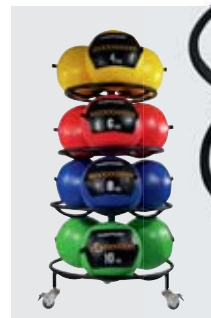

## BULGARIAN BAG

Originally designed to aid wrestlers in improving explosive movements. With the flexible handles this bag can be used for many exercises for lower and upper body. Made of very durable PU, filled with wool and sand. Available in 5,10,15 and 20kg.

Oorspronkelijk ontworpen om worstelaars te helpen bij de verbetering van de explosieve bewegingen. Met de flexibele grepen kan deze Bulgarian bag worden gebruikt voor vele oefeningen voor boven- en ondergrenzen lichaam. Gemaakt van zeer duurzaam PU, gevuld met wol en zand. Verkrijgbaar in 5,10,15 en 20kg.

Ursprünglich entworfen, um Wrestler in der Verbesserung von explosiven Bewegungen zu helfen. Durch die flexiblen Griffe kann dieser Sack zu vielen Übungen für Ober- und Unterkörper verwendet werden. Hergestellt aus hochfestem PU, gefüllt mit Wolle und Sand. Erhältlich in 5, 10, 15 und 20 kg.

Conçu à l'origine pour aider les lutteurs à l'amélioration des mouvements explosifs. Les poignées souples, ce sac peut être utilisé pour de nombreux exercices pour le corps inférieur et supérieur. Fait de très durable PU, farcies avec de la laine et de sable. Disponible en 5,10,15 et 20 kg.

20kg Green 14TUSCF019	15kg Blue 14TUSCF018	10kg Red 14TUSCF017	5kg Yellow 14TUSCF016
--------------------------	-------------------------	------------------------	--------------------------

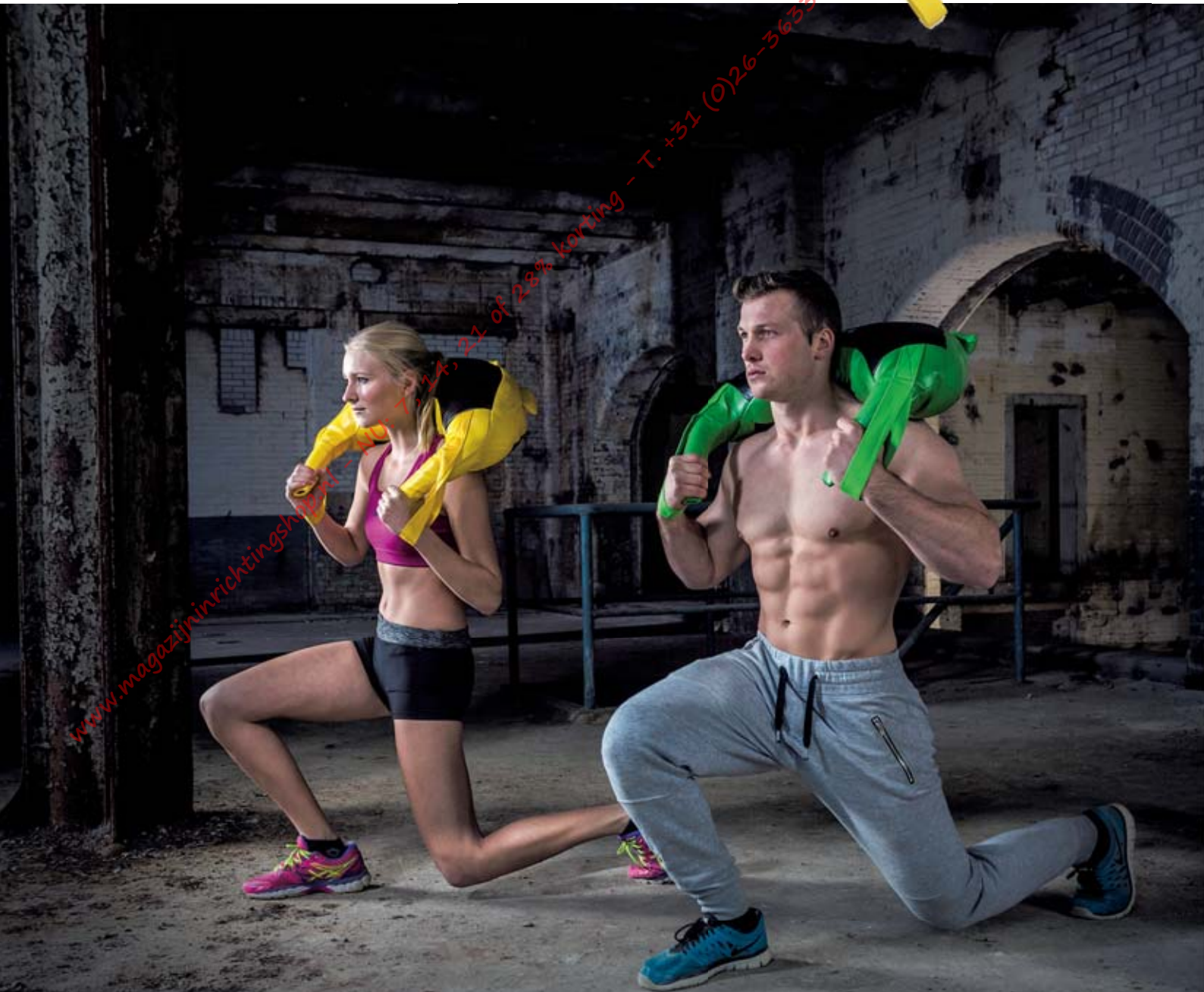



www.weggozijninrichtingshop.nl - NU: 7, 14, 21 of 28% korting - T: +31 (0)26-3633688 - www.tpscwagzinstellingen.nl



**GYM HAMMER**

- 🇳🇱 Made of solid cast iron. Available in 4, 6, 8 and 10 kg.
  - 🇧🇪 Gemaakt van massief gietijzer. Verkrijgbaar in 4, 6, 8 en 10 kg.
  - 🇩🇪 Hergestellt aus Gusseisen. Erhältlich in 4, 6, 8 und 10 kg.
  - 🇫🇷 Fait de fonte solide. Disponible en 4, 6, 8 et 10 kg.
- |            |            |            |            |
|------------|------------|------------|------------|
| 4 kg       | 6 kg       | 8 kg       | 10 kg      |
| 14TUSCF005 | 14TUSCF006 | 14TUSCF007 | 14TUSCF008 |



**SLAM BALL**

🇳🇱 Designed for slamming on solid surfaces. Iron sand filling, causing no bouncing. Diameter: 23 cm.

🇧🇪 Ontworpen voor het hard "smijten" op solide oppervlakken. IJzerzand vulling, tegen het stuiteren. Diameter: 23 cm.

🇩🇪 Speziell entwickelt für hartes "schmeißen" auf festen Oberflächen. Eisen-Sand-Füllung, schlagresistent. Durchmesser: 23 cm.

🇫🇷 Conçu pour claquer sur des surfaces solides. Remplissage de sable de fer, ne causant aucun rebondissement. Diamètre : 23 cm.

5 kg	10 kg	15 kg	20 kg
14TUSCF023	14TUSCF024	14TUSCF025	14TUSCF026





**PRO BATTLE ROPE**  
Battle rope with canvas cover, available in 2 lengths.

**PRO BATTLE ROPE**  
Battle Rope met canvas hoes. Beschikbaar in 2 lengtes.

**PROFESSIONNELLE BATTLE ROPES**  
Battle Rope mit Leinenbezug, erhältlich in 2 verschiedenen Längen.

**CORDE PRO BATTLE ROPE**  
Corde recouverte de toile, disponible en 2 longueurs.



Length 10m  
Art. code 14TUSCF083

Length 15m  
Art. code 14TUSCF084

**BATTLE ROPE**

Heavy quality, Including Protection sleeve Ø 38mm

Zware kwaliteit, inclusief Beschermhuls Ø 38mm

In hoher Qualität, inklusive Schutzhülse Ø 38mm

Qualité lourde, y compris manchon de protection Ø 38mm



9m  
14TUSCF002

12m  
14TUSCF003

15m  
14TUSCF004

**BATTLE ROPE STORAGE HOOK**  
Includes fixing set

**BATTLE ROPE OPBERGHAAK**  
Inclusief bevestigingsset

**BATTLE ROPE AUFBEWAHRUNGSHAKEN**  
Inklusive Befestigungssatz

**CORDE ONDULATOIRE CROCHET DE RANGEMENT**  
Comprend kit de montage

Art. code 14TUSCF015



**BATTLE ROPE WALL MOUNT**  
Includes fixing set

**BATTLE ROPE MUURBEVESTIGINGSHAAK**  
Inclusief bevestigingsset

**BATTLE ROPE WANDHALTERUNG**  
Inklusive Befestigungssatz

**CORDE ONDULATOIRE ATTACHE MURALE**  
Comprend kit de montage

Art. code 14TUSCF013



**BATTLE ROPE GROUND HOOK**

Extra large top surface of 10x10cm for simple pressure. Height 35.5 cm

**BATTLE ROPE GRONDHAAK**

Extra groot boven vlak van 10x10cm voor eenvoudig aandrukken. Lengte 35.5 cm

**BATTLE ROPE BODENHAKEN**

Extra große Oberfläche des 10x10cm für einfache Pressen! Länge 35,5 cm

**CORDE ONDULATOIRE CROCHET DE SOL**

Extrados extra-large de 10x10cm pour pression facile. longueur 35,5 cm

Art. code 14TUSCF014



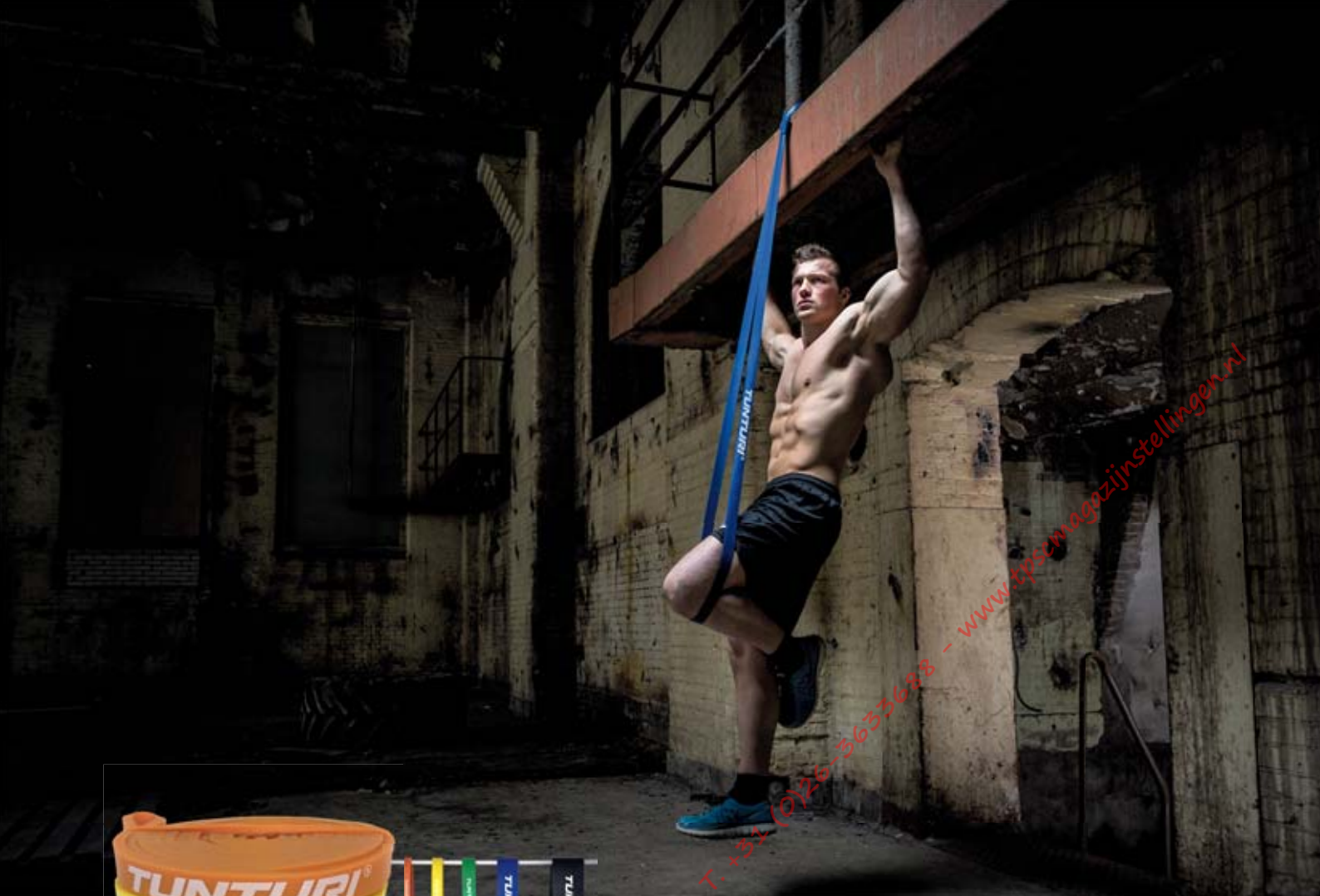

**POWER BAND**

🇬🇧 Elastic band, fantastic for muscle development of the legs, hips and arm and to enhance flexibility. The material is very flexible and durable and will not break or deform.

🇳🇱 Elastische band, fantastisch voor spierontwikkeling van de benen, heupen en arm en ter verbetering van de flexibiliteit. Het materiaal is zeer flexibel en duurzaam en zal niet breken of vervormen.

🇩🇪 Gummibänder, ideal für Muskelaufbau der Beine, Hüfte und Arme. Verbessern Sie so die Flexibilität und Kraft. Das Material ist sehr flexibel und haltbar sowie reiss- und verzerrungsfest.

🇫🇷 Bande élastique, grand pour le développement musculaire des jambes, hanches et les bras et améliorer la flexibilité. Le matériel est très flexible et durable et ne sera pas briser ou se déformer.

Extra light, Orange  
1,3 cm / 5-10 kg  
14TUSCF027

Light, Yellow  
2,2 cm / 7,5-20 kg  
14TUSCF028

Medium, Green  
2,9 cm / 10-30 kg  
14TUSCF029

Heavy, Blue  
4,4 cm / 20-55 kg  
14TUSCF030

Extra heavy, Black  
6,4 cm / 30-80 kg  
14TUSCF031



**WRIST WRAPS**

Durable bandages, offer good support, elastic thumb loop, velcro closure.

**POLS BANDAGES**

Duurzame bandages, bieden goede ondersteuning, elastische duim lus, klittenband sluiting.

**HANDGELENK STÜTZEN**

Beständige Bandagen, bieten eine gute Unterstützung. Sie halten durch elastische Daumenschlaufe und Klettverschluss.

**LES BANDES DE POIGNET**

Durable bandages, offrir un bon support, élastique pouce boucle velcro.

330x80x3mm  
Art. code 14TUSCF037





**RESISTANCE PARACHUTE**

Train the acceleration and top running speed through resistance and over-speed training. Adjustable belt. Approximately 15-30 kg resistance.

**WEERSTAND PARACHUTE**

Train acceleratie en sprintsnelheid maximaliseren door weerstand en over-frequentie training. Verstelbare riem. Ca. 15-30 kg weerstand.

**WIDERSTANDS FALLSCHIRM**

Beschleunigung und Sprintgeschwindigkeit maximieren durch Zug Widerstands- und Überfrequenz-training. Verstellbarer Gürtel. Ca. 15-30 kg Widerstand.

**RÉSISTANCE PARACHUTE**

Former l'accélération et une vitesse de course par la résistance et de vitesse excessive formation. Ceinture ajustable. Environ 15-30 kg résistance.

Art. code 14TUSCF020

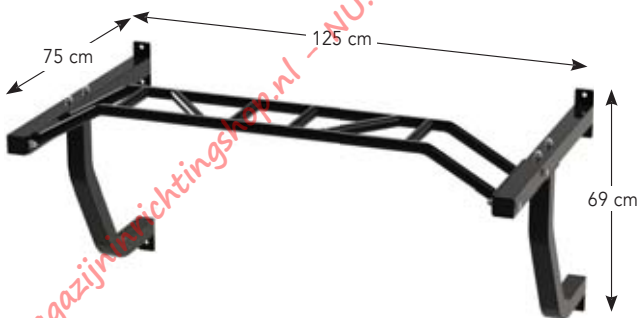

**CROSS FIT PULL-UP BAR**

This wall mounted pull-up bar features multiple hand grip positions for closed, wide angle and hammer grip. Maximum user weight 135kg.

Deze muur gemonteerde pull-up bar beschikt over meerdere handgreep posities voor gesloten, groothoek en hamer grip. Maximaal gewicht gebruiker 135 kg.

Diese Wand Pull-Up-Bar verfügt über mehrere Griffpositionen für Geschlossene Griffe, Weitwinkel- und Hammergriff. Maximales Benutzergewicht 135kg.

Cette barre de pull-up mural dispose de plusieurs positions de préhension de la main pour fermée, grand angle et d'un marteau poignée. 135 kg de poids maximum de l'utilisateur.

Art. code 14TUSCF022



**PRO PULL UP BAR**

Wall Connect, assembly size: 152\*41\*38cm, grip 28mm, includes a fixing set with dynabolts. Maximum user weight 300 kg.

**PRO PULL UP BAR**

Wall Connect, montagemmaat: 152\*41\*38 cm, greep 28 mm, inclusief een bevestigingsset met keilbouten. Maximaal gebruikersgewicht 300 kg.

**PROFESSIONELLE KLIMMZUGSTANGE**

Zur Wandmontage, Abmessung in montiertem Zustand 152 \* 41 \* 38 cm, Stangendurchmesser 28 mm, inklusive Befestigungssatz mit Schrauben. Maximales Nutzergewicht 300 kg.

**BARRE PRO PULL UP**

Connexion murale, taille hors tout : 152\*41\*38cm, poignée 28 mm, avec jeu de fixation avec Dynabolts. Poids maximum de l'utilisateur 300 kg.

Art. code 14TUSCF085

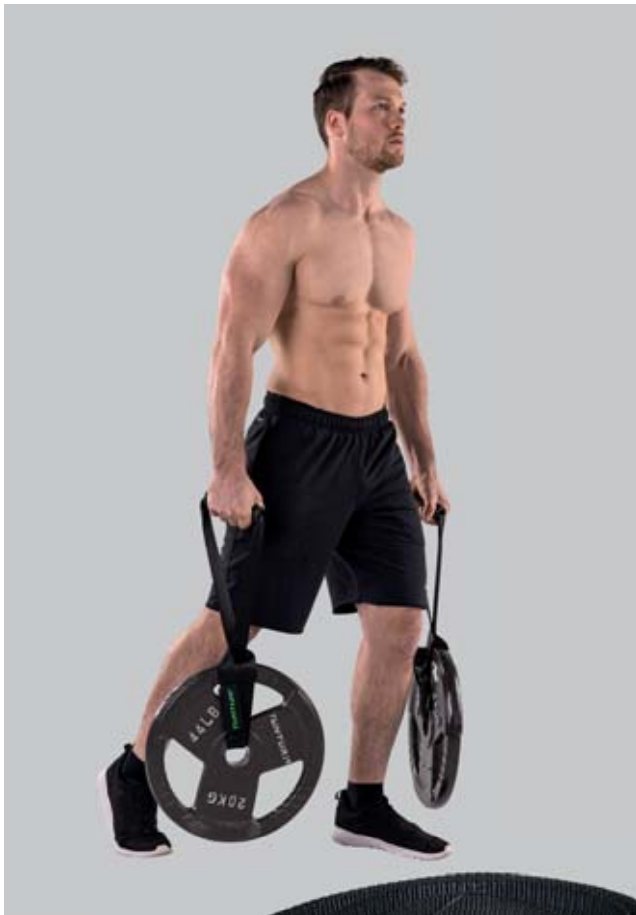

### FARMER WALK HANDLES

These handles can turn any weight plate into a complete farmer walk handle.

Each set includes 1 pair of 2m long very strong nylon straps with handles and industrial slide buckles to fasten the weight and adjust for any person's height.

The handles are 13 cm long and 3.5 cm in diameter, have a steel core and are coated with a textured rubber layer perfect grip.

Deze handgrepen kunnen elke gewicht schijf omzetten in een compleet farmer walk handle.

Elke set bestaat uit 1 paar van 2m lange zeer sterke nylon riemen met handgrepen en zwaar uitgevoerde stalen gespen om het gewicht te bevestigen en aan te passen voor de lengte van elke persoon.

De handgrepen zijn 13 cm lang en 3,5 cm in diameter, hebben een stalen kern en zijn bekleed met een anti-slib rubber laag voor een goede grip.

Diese Griffe können jede Gewichtsscheibe in einen kompletten Farmer Walk Handle konvertieren.

Jedes Set enthält ein Paar 2 m lange und sehr starke Nylonbänder mit Griffen und Stahl Schnallen um damit das Gewicht zu befestigen und die Höhe einzustellen.

Die Griffe selbst sind 13 cm lang und haben einen 3.5 cm Durchmesser sowie einen Stahlkern und sind mit einer Anti-Rutsch-Gummierung für bessern Halt beschichtet.

Ces poignées peuvent chaque plaque de poids dans une farmer walk handle complet pour convertir.

Chaque ensemble contient une paire de 2m sangles en nylon longue très forts avec poignées et boucles en acier lourd pour fixer le poids et ajuster le niveau de chaque personne.

Les poignées sont 13 cm de long et 3,5 cm de diamètre, ont une âme en acier et recouverte d'un revêtement en caoutchouc anti-dérapant pour une meilleure adhérence.

Art. code 14TUSCF035



### PULL UP ASSISTANT

Assists you doing pull-up and chin-up exercises, while using a chinning bar or power tower. Adjustable resistance for optimal support level. Robust belt with steel buckle.

Helpt u bij pull-up en chin-up oefeningen, tijdens het gebruik van een chinning bar of power tower. Regelbare weerstand voor optimaal ondersteuningsniveau. Robuuste riem met metalen gesp.

Die perfekte Unterstützung für Klimmzüge an einem Power Tower oder anderen Klimmzugstange. Der Widerstand ist in 3 Stufen einstellbar. Kommt mit robustem Gürtel und Stahlschnalle.

Vous aide à tirer vers le haut et le menton des exercices, tout en utilisant une barre Pendez-vous ou tour de puissance. Résistance réglable pour un niveau optimal de soutien. Robuste ceinture avec boucle en acier.

Art. code 14TUSCL366



#### **DK INTERVAL TIMER AND STOPWATCH**

Ideal for Crossfit, Tabata and other training. Set interval times: 2-99 repeats, 1-2 intervals, measures up to 99 minutes 59 seconds. Stopwatch function, Alarm, Vibrate, Power Off. Power supply: 1 AAA batteries (1.5V).

#### **NL INTERVAL TIMER EN STOPWATCH**

Ideaal voor Crossfit, Tabata en andere training. Stel interval tijden: 2-99 herhalingen, 1-2 intervallen, meet tot 99 minuten en 59 seconden. Stopwatchfunctie, Alarm, Trillen, Power Off. Voeding: 1 AAA batterij (1.5V).

#### **DE INTERVALLZEITGEBER UND STOPPUHR**

Ideal für Crossfit, Tabata und andere Trainingsvarianten. Folgende Intervalls einstellbar: 2-99 Wiederholungen, 1-2 Intervalle, Zeitmessungen bis zu 99 Minuten und 59 Sekunden. Stoppuhrfunktion, Alarm, Vibrieren, Power Off. Stromversorgung: 1 AAA-Batterie (1,5 V).

#### **FR MINUTEUR D'INTERVALLE ET CHRONOMETRE**

Idéal pour Crossfit, Tabata et d'autres formations. Réglez les temps d'intervalle: 2-99 reps, 1-2 intervalles, mesurant jusqu'à 99 minutes et 59 secondes. Chronomètre, alarme, Vibreur, Power Off. Alimentation: 1 pile AAA (1.5V).

Art. code 14TUSCF036



#### **DK AB CORE EXERCISER MAT**

Contoured design fits the natural curve of the back. Ideal to provide support during crunches, sit-ups, and other similar exercises. Firm foam cushion. Durable PU leather material. Wipe clean. One size fits all. Dimensions: 38 x 30 x 7 cm.

#### **NL BUIKSPIER OEFENINGEN MAT**

Afgerond ontwerp past op de natuurlijke vorm van de rug. Ideaal om ondersteuning te bieden tijdens crunches, sit-ups, en andere soortgelijke oefeningen. Stevig foam kussen. Duurzaam PU-leer materiaal. Gemakkelijk schoonhouden. One size fits all. Afmetingen: 38 x 30 x 7 cm.

#### **DE MATTE FÜR BAUCHMUSKELN ÜBUNGEN**

Abgerundetes Design welches sich an die natürliche Form der Wirbelsäule anpasst. Somit ideal zur Unterstützung bei Crunches, Sit-Ups und ähnlichen Übungen. Starkes und dauerhaftes PU überzogenes Schaumkissen, welches einfach zu reinigen ist. In der Einheitsgröße: 38 x 30 x 7 cm.

#### **FR LES EXERCICES ABDOMINAUX MAT**

Conception Arrondi correspond à la forme naturelle de la colonne vertébrale. Idéal pour offrir un soutien au cours des craquements, des sit-ups et autres exercices similaires. Oreiller de mousse ferme. Matériel en cuir PU durable. Nettoyage facile. Taille unique. Dimensions: 38 x 30 x 7 cm.

Art. code 14TUSCF034



#### **ARM BLASTER**

**DK** Isolates your arms and shoulders during bicep workouts. Dense elbow pads offer comfort and stability. Locks back and elbows in perfect curling position for efficiency.

**NL** Isoleert je armen en schouders tijdens biceps workouts. Elleboogbeschermers bieden comfort en stabiliteit. Zetten rug en ellebogen in een perfecte positie voor efficiënte curling.

**DE** Hiermit können Sie Ihre Bizeps viel konzentrierter und isoliert trainieren. Die Ellbogen Polster sorgen für Komfort und Stabilität. Die Ellbogen werden in einer perfekten Position blockiert und das Bizepstraining so effizient wie möglich durchzuführen.

**FR** Isole vos bras et les épaules pendant l'entraînement des biceps. Coudières offrent confort et stabilité. Tournez le dos et les coudes dans une position idéale pour le curling efficace.

Art. code 14TUSCF033

# TUNTURI®

## FREE WEIGHTS



www.magazijnrichtingshop.nl - 0111 7 14 27 of 28% korting - T. +31 (0)26-3633688 - www.bvsw.magazijnstellingen.nl

# WEIGHT SETS



## 🇬🇧 DUMBBELL SET 20 KG

Dumbbell set in display box. Set consists of: 1 chrome steel dumbbell bar 38cm / 30mm, Cast iron discs: 2 x 5kg, 2 x 2.5kg, 2 x 1.25kg. 2 Chrome steel screw collars.



## 🇳🇱 DUMBBELL SET 20 KG

Complete set gewichten in showdoos. Set bestaat uit: 1 chrome stang 38cm / 30mm, Schijven: 2 x 5 kg, 2 x 2,5 kg, 2 x 1,25 kg. 2 Chromoestalen schroefsluiters.

## 🇩🇪 KURZHANTELSET 20 KG

Komplettes Hantelset in Verkaufsverpackung. Set besteht aus: 1 Kurzhantelstange 36 cm / Ø 30 mm mit Schraubverschlüssen und Gewichtsscheiben: 2 x 5 kg, 2 x 2,5 kg, 2 x 1,25 kg.

## 🇫🇷 HALTÈRE ENSEMBLE 20 KG

Haltère jeu complet dans la boîte d'affichage. Comprend une barre de 36 cm / Ø 30 mm et disques 2 x 5 kg, 2 x 2,5 kg, 2 x 1,25 kg.

Art. code 14TUSCL236



## 🇬🇧 DUMBBELL SET 20 KG (2 X 10 KG)

Complete dumbbell set in display box. Set consist of: 2 dumbbell bars 36 cm / Ø 30 mm. Discs: 4 x 2,5 kg, 4 x 1,25 kg.

## 🇳🇱 DUMBBELLSET 20 KG (2 X 10 KG)

Complete set in showdoos. Set bestaat uit: 2 dumbbellstangen 36 cm / Ø 30 mm. Schijven: 4 x 1,25 kg, 4 x 2,5 kg.

## 🇩🇪 KURZHANTELSET 20 KG (2 X 10 KG)

Komplettes Hantelset in Verkaufsverpackung. Set besteht aus: 2 Kurzhantelstangen. 36 cm / Ø 30 mm mit Schraubverschlüssen und Gewichtsscheiben: 4 x 2,5 kg, 4 x 1,25 kg.

## 🇫🇷 HALTÈRE ENSEMBLE 20 KG (2 X 10 KG)

Comprend deux barres de 36 cm / Ø 30 mm, et disques 4 x 2,5 kg, 4 x 1,25 kg.

Art. code 14TUSCL092

## 🇬🇧 DUMBBELL SET 15 KG

Dumbbell set in display box. Set consist of: 1 dumbbell bar 36 cm / Ø 30 mm. Discs: 2 x 0,5 kg, 2 x 1 kg, 2 x 2 kg en 2 x 3 kg.



## 🇳🇱 DUMBBELLSET 15 KG

Complete set gewichten in showdoos. Set bestaat uit: 1 dumbbellstang 36 cm / Ø 30 mm. Schijven: 2 x 0,5 kg, 2 x 1 kg, 2 x 2 kg en 2 x 3 kg.

## 🇩🇪 KURZHANTELSET 15 KG

Komplettes Hantelset in Verkaufsverpackung. Set besteht aus: 1 Kurzhantelstange 36 cm / Ø 30 mm mit Schraubverschlüssen und Gewichtsscheiben: 2 x 3 kg, 2 x 2 kg, 2 x 1 kg und 2 x 0,5 kg.

## 🇫🇷 HALTÈRE ENSEMBLE 15 KG

Comprend une barre de 36 cm / Ø 30 mm et disques 2 x 0,5 kg, 2 x 1 kg, 2 x 2 kg en 2 x 3 kg.

Art. code 14TUSCL235



## 🇬🇧 DUMBBELL SET 10 KG

Complete dumbbell set in display box. Set consist of: 1 dumbbell bar 36 cm / Ø 30 mm. Discs: 2 x 2,5 kg, 2 x 1,25 kg.



## 🇳🇱 DUMBBELLSET 10 KG

Complete set in showdoos. Set bestaat uit: 1 dumbbellstang 36 cm / Ø 30 mm. Schijven: 2 x 1,25 kg, 2 x 2,5 kg.

## 🇩🇪 KURZHANTELSET 10 KG

Komplettes Hantelset in Verkaufsverpackung. Set besteht aus: 1 Kurzhantelstange 36 cm / Ø 30 mm mit Schraubverschlüssen und Gewichtsscheiben: 2 x 2,5 kg, 2 x 1,25 kg.

## 🇫🇷 HALTÈRE ENSEMBLE 10 KG

Comprend une barre de 36 cm / Ø 30 mm, et disques 2 x 2,5 kg, 2 x 1,25 kg.

Art. code 14TUSCL101

## 🇬🇧 OLYMPIC WEIGHT SET

Ø 50 mm. 4x 1,25, 4x 2,5 kg, 4x 5 kg, 2x 10 kg, 2x 15 kg (and 2x 20 kg\*\*).

## 🇳🇱 OLYMPISCHE GEWICHT SET

Ø 50 mm. 4x 1,25, 4x 2,5 kg, 4x 5 kg, 2x 10 kg, 2x 15 kg (en 2x 20 kg\*\*).

## 🇩🇪 OLYMPISCHE GEWICHT SETS

Ø 50 mm. 4x 1,25, 4x 2,5 kg, 4x 5 kg, 2x 10 kg, 2x 15 kg (und 2x 20 kg\*\*).

## 🇫🇷 OLYMPIC ENSEMBLE DE POIDS

Ø 50 mm. 4x 1,25, 4x 2,5 kg, 4x 5 kg, 2x 10 kg, 2x 15 kg (et 2x 20 kg\*\*).

100 kg\*  
Bar 180 cm / 14 kg  
Innersize bar 115 cm  
14TUSCL381

140 kg\*\* Discs only in 140 kg set  
Bar 220 cm / 17 kg  
Innersize bar 128 cm  
14TUSCL382



#### **UK VINYL DUMBBELL SET 15 KG**

Complete dumbbell set in display box. Ø 25 mm. Set consist of: 1 dumbbell bar 1kg. Vinyl discs: 2 x 3,75kg; 2 x 2,00kg and 2 x 1,25kg.

#### **DE VINYL DUMBBELLET 15 KG**

Complete dumbbell set in showdoos. Ø 25 mm. Set bestaat uit: 1 korte halterstang 1kg. Vinyl schijven: 2 x 3,75kg; 2 x 2,00kg en 2 x 1,25kg.

#### **DE VINYL KURZHANTELSET 15 KG**

Komplettes Set in Verkaufsverpackung. Ø 25 mm. Set besteht aus: 1 Kurzhantelstange 1 kg und folgenden Vinyl-Scheiben: 2 x 3,75 kg, 2 x 2,00 kg und 2 x 1,25 kg.

#### **FR VINYLE HALTERE SET 15 KG**

Complet mis en vente au détail. Ø 25 mm. Ensemble se compose de: 1 barre d'haltères 1kg. Disques vinyli: 2 x 3,75kg; 2 x 2,00kg et 2 x 1,25kg.

Art. code 14TUSCL354



#### **UK VINYL DUMBBELL SET 28 KG**

Complete dumbbell set in display box. Ø 25 mm. Set consist: 2 dumbbell bars 2kg. Vinyl Discs: 4x3.5kg; 4x2kg; 4x1kg.

#### **DE VINYL DUMBBELLET 28 KG**

Complete dumbbell set in showdoos. Ø 25 mm. Set bestaat uit: 2 korte halterstangen 2kg. Vinyl Discs: 4x3.5kg; 4x2kg; 4x1kg.

#### **DE VINYL KURZHANTELSET 28 KG**

Komplettes Set in Verkaufsverpackung. Ø 25 mm. Set besteht aus: 2 Kurzhantelstange 2kg. Vinyl Discs: 4x3.5kg; 4x2kg; 4x1kg.

#### **FR VINYLE HALTERE SET 28 KG**

Complet mis en vente au détail. Ø 25 mm. Ensemble se compose de: 2 barre d'haltères 2kg. Vinyl Discs: 4x3.5kg; 4x2kg; 4x1kg.

Art. code 14TUSCL358

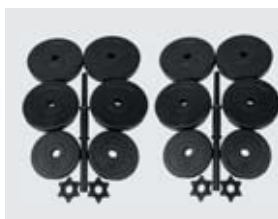

#### **UK VINYL DUMBBELL SET 30 KG**

Complete dumbbell set in display box. Ø 25 mm. Set consist of: 2 dumbbell bars 2kg. Vinyl discs: 4 x 3,75kg; 4 x 2,00kg and 4 x 1,25kg.

#### **DE VINYL DUMBBELLET 30 KG**

Complete dumbbell set in showdoos. Ø 25 mm. Set bestaat uit: 2 korte halterstangen 2kg. Vinyl schijven: 4 x 3,75kg; 4 x 2,00kg en 4 x 1,25kg.

#### **DE VINYL KURZHANTELSET 30 KG**

Komplettes Set in Verkaufsverpackung. Ø 25 mm. Set besteht aus: 2 Kurzhantelstangen 2 kg und folgenden Vinyl-Scheiben: 4 x 3,75 kg; 4 x 2,00 kg und 4 x 1,25 kg.

#### **FR VINYLE HALTERE SET 30 KG**

Complet mis en vente au détail. Ø 25 mm. Ensemble se compose de: 2 barres d'haltères 2kg. Disques vinyli: 4 x 3,75kg; 4 x 2,00kg et 4 x 1,25kg.

Art. code 14TUSCL355



#### **UK AEROBIC PUMP SET 20 KG**

Complete set with 6 colored cement discs (2 x 5kg Orange, 2 x 2.5kg Green and 2 x 1.5kg Yellow), 1 dividable hollow bar and one pair of spring clip collars.

Complete set met 6 gekleurde cement schijven (2 x 5kg Orange, 2 x 2,5 kg Groen en 2 x 1,5 kg Geel), 1 deelbaar holle stang en 1 paar veersluiters.

Komplettes Set mit 6 farbigen Zementscheiben (2 x 5 kg orange, 2 x 2,5 kg grün und 2 x 1,5 kg gelb) und 1 teilbare Hohlstange sowie ein Paar Federclips.

Ensemble complet avec 6 disques de ciment de couleur (2 x 5 kg d'Orange, 2 x 2,5 kg Vert et 2 x 1,5 kg jaune), 1 barre creuse divisible. et une paire de collers de pince à ressort.

Art. code 14TUSCL353



#### **UK VINYL WEIGHT SET 50 KG**

Complete set in display box. Ø 25 mm. Bars: 1 long bar (152 cm), 2 short bars (36 cm), 6 spring collars. 16 Vinyl discs: 6 x 5kg, 4 x 2,5kg and 6 x 1.25kg.

#### **DE VINYL GEWICHT SET 50 KG**

Complete set in showdoos. Ø 25 mm. Stangen: 1 lange stang (152 cm), 2 dumbbell stangen (36cm) en 6 veersluiters. 16 Vinyl schijven: 6 x 5kg, 4 x 2,5kg en 6 x 1.25kg.

#### **DE VINYL GEWICHT SET 50 KG**

Komplettes Set in Verkaufsverpackung. Ø 25 mm. Stangen: 1 Langhantelstange (152 cm), 2 Kurzhantelstangen (36 cm) und 6 Federclip-Vorschüssen. 16 Vinyl-Scheiben: 6 x 5 kg, 4 x 2,5 kg und 6 x 1.25 kg.

#### **FR VINYLE ENSEMBLE DE POIDS 50 KG**

Complet mis en vente au détail. Ø 25 mm. Barres: 1 longue barre (152 cm), 2 barres (36 cm) en 6 clip à ressort obturateurs. 16 disques vinyli: 6 x 5 kg, 4 x 2,5 kg et 6 x 1.25 kg.

Art. code 14TUSCL356





## SELECTOR DUMBBELLS

### 🇬🇧 SELECTOR DUMBBELL 25 KG

This dumbbell is adjustable from 2,5 kg to 25 kg, using a unique dial system. Very compact system which replaces multiple dumbbells with a small work out space. Dimensions LWH: 40 x 20 x 23 cm.

### 🇮🇪 SELECTOR DUMBBELL 25 KG

Deze dumbbell is verstelbaar van 2,5 kg tot 25 kg met behulp van een uniek selectieknopsysteem. Dit systeem vervangt 10 losse dumbbells en is uiterst geschikt voor kleine oefenruimtes. Afmetingen LBH: 40 x 20 x 23 cm.

### 🇩🇪 SELECTOR KURZHANTEL 25 KG

Diese Hantel ist mittels Wahlsystem in 10 Schritten einstellbar von 2,5 kg bis 25 kg. Ein sehr kompaktes System, das sehr platzsparend ist, weil es gleich 10 verschiedene Hanteln ersetzt. Maße LBH: 40x 20x 23 cm.

### 🇫🇷 SELECTOR HALTÈRE 24 KG

Cet haltère est réglable de 2,5 kg à 25 kg, par un système unique de bague rotative externe. Ce système très compact remplace 10 paires d'haltères pour un espace utile réduit. Dimensions unitaire : 40 x 20 x 23 cm.

Number of weight settings: 10  
(2,5 ; 5,0 ; 7,5 ; 10 ; 12,5 ; 15 ; 17,5 ; 20 ; 22,5 ; 25 kg)

Art Code: 14TUSCL383



### 🇬🇧 SELECTOR DUMBBELL STAND

Stand for pair of Tunturi Selector Dumbbells. Dimensions: 70,5 x 52 x 62,2 cm.

### 🇮🇪 SELECTOR DUMBBELL STANDAARD

Standaard voor een twee Tunturi Selector Dumbbells. Afmetingen: 70,5 x 52 x 62,2 cm.

### 🇩🇪 SELECTOR KURZHANTEL STÄNDER

Ständer für zwei Tunturi Selector Kurzhanteln. Abmessungen: 70,5 x 52 x 62,2 cm.

### 🇫🇷 SELECTOR HALTÈRE RACK

Support pour paire ou Tunturi Sélecteur haltères. Dimensions : 70,5 x 52 x 62,2 cm.

Art Code: 14TUSCL384

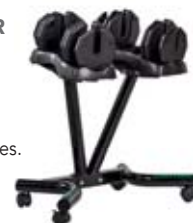



www.magazijnrichtingshop.nl - NU: 7,14,71,88 - Woning - T: +31 (0)26-3633638 - www.tpscsmagazijnstellingen.nl

# DUMB-BELLS



## 🇬🇧 RUBBER DUMBBELLS / HEXAGONAL

Color: black/chrome.

## 🇳🇱 RUBBER DUMBBELLS / HEXA

Kleur: zwart/chroom.

## 🇩🇪 GUMMIERTE HEXA KURZHANTELN

Farbe: Schwarz/Chrom

## 🇫🇷 HALTÈRES EN CAOUTCHOUC / HEXAGONALE

Coleur : noir / chrome.

Set 1-10 kg (10 pairs, 110 kg)  
14TUSCL180

Set 12/14/16/18/20 kg (5 pairs, 160 kg)  
14TUSCL181



## 🇬🇧 PRO PU DUMBBELLS

Poly Urethane Dumbbells. In sets 2-12kg (10 pair) / 14-32kg (10 pair) / 34-42kg (5 pair). Handgrip with a length of 15,3 cm.

Sets:

2-12kg (10 pair): 2, 3, 4, 5, 6, 7, 8, 9, 10, 12 kg  
14-32kg (10 pair): 14, 16, 18, 20, 22, 24, 26, 28, 30, 32 kg  
34-42kg (5 pair): 34, 36, 38, 40, 42 kg

## 🇳🇱 PRO PU DUMBBELLS

Poly Urethane Dumbbells. In sets van 2-12kg (10 pair) / 14-32kg (10 pair) / 34-42kg (5 pair). Handgrip met een lengte van 15,3 cm.

Sets:

2-12kg (10 pair): 2, 3, 4, 5, 6, 7, 8, 9, 10, 12 kg  
14-32kg (10 pair): 14, 16, 18, 20, 22, 24, 26, 28, 30, 32 kg  
34-42kg (5 pair): 34, 36, 38, 40, 42 kg

## 🇩🇪 PROFESSIONELLE PU KURZHANTEL-SETS

Poly-Urethan Kurzhanteln in Sets 2-12 kg (10 Paar) / 14-32 kg (10 Paar) / 34-42 kg (5 Paar). Der Handgriff hat eine Länge von 15,3 cm.

Sets:

2-12kg (10 pair): 2, 3, 4, 5, 6, 7, 8, 9, 10, 12 kg  
14-32kg (10 pair): 14, 16, 18, 20, 22, 24, 26, 28, 30, 32 kg  
34-42kg (5 pair): 34, 36, 38, 40, 42 kg

## 🇫🇷 HALTERES PU PRO

Haltères en polyuréthane En jeux 2-12 kg (10 paires) / 14-32 kg (10 paires) / 34-42 kg (5 paires). La poignée présente une longueur de 15,3 cm.

Jeux :

2-12 kg (10 paires) : 2, 3, 4, 5, 6, 7, 8, 9, 10, 12 kg  
14-32kg (10 paires) : 14, 16, 18, 20, 22, 24, 26, 28, 30, 32 kg  
34-42kg (5 paires) : 34, 36, 38, 40, 42 kg

Set with 10 pair  
2-12 kg, total 132 kg  
Code: 14TUSCF050

Set with 10 pair  
14-32 kg, total 460 kg  
Code: 14TUSCF051

Set with 5 pair  
34-42 kg, total 380 kg  
Code: 14TUSCF052



www.magazijninrichtingshop.nl - NU: 14, 21 of 28% korting - (0)20-333688 - www.tpscsmagazijnstellingen.nl



**NEOPRENE DUMBBELLS, SET WITH TRIANGLE STAND**  
3 Pairs neoprene dumbbells, 1 - 3 kg. Included PVC stand.

**NEOPREEN DUMBBELLS, SET MET DRIEHOEK STANDAARD**  
3 Paar neopreen dumbbells, 1 - 3 kg. Inclusief PVC standaard.

**NEOPREN HANTELSET MIT DREIECKSTÄNDER**  
3 Paar Neopren Hanteln von 1 bis 3 kg zusammen mit einem PVC Ständer.

**HALTÈRES EN NÉOPRÈNE, SET AVEC SUPPORT DE TRIANGLE**  
3 Paire neoprene dumbbells, 1 - 3 kg. Stand de PVC inclus.

Art. code 14TUSCL107



**NEOPRENE DUMBBELLS**  
Per set. Weights: 0,5 - 5 kg.

**NEOPREEN DUMBBELLS**  
Per paar. Gewichten: 0,5 - 5 kg.

**NEOPREN KURZHANTELN**  
Paarweise. Gewichte: 0,5 - 5 kg.

**HALTÈRES EN NÉOPRÈNE**  
Par paire, de 0,5 kg à 5 kg.

0,5 kg Pink 14TUSCL373	1,0 kg Orange 14TUSCL374	1,5 kg Yellow 14TUSCL375	2,0 kg Red 14TUSCL376
3,0 kg Purple 14TUSCL377	4,0 kg Green 14TUSCL378	5,0 kg Blue 14TUSCL379	



**VINYL DUMBBELLS**  
Per set. Weights: 0,5 - 5 kg.

**VINYL DUMBBELLS**  
Per paar. Gewichten: 0,5 - 5 kg.

**VINYL KURZHANTELN**  
Paarweise. Gewichte: 0,5 - 5 kg.

**VINYLE HALTÈRES**  
Par paire, de 0,5 kg à 5 kg.

0,5 kg Pink 14TUSFU108	1 kg Purple 14TUSFU109	1,5 kg Yellow 14TUSFU150	2 kg Green 14TUSFU110
3 kg Red 14TUSFU111	4 kg Blue 14TUSFU112	5 kg Black 14TUSFU113	





**🇩🇰 DUMBBELL TOWER**

For dumbbells of 1 up to 10 kg.  
Without dumbbells. Height 130 cm.

**🇳🇱 DUMBBELL TOREN**

Voor dumbbells van 1 t/m 10 kg.  
Zonder dumbbells. Hoogte 130 cm.

**🇩🇪 HANTELTURM**

Für Kurzhanteln von 1 bis 10 kg.  
Ohne Hanteln. Höhe 130 cm.

**🇫🇷 TOUR DE L'HALTÈRE**

Pour haltères de 1 à 10 kg. Livré  
sans haltères. Hauteur 130 cm.

Art. code 14TUSCL200



**🇩🇰 PRO DUMBBELL TOWER**

Suitable for 10 sets of dumbbells. Without  
dumbbells.

**🇳🇱 PRO DUMBBELL TOREN**

Geschikt voor 10 sets dumbbells. Zonder  
dumbbells.

**🇩🇪 PROFI HANTELTURM**

Geeignet für 10 Hantelpaare. Ohne  
Hanteln.

**🇫🇷 TOUR DE RANGEMENT  
HALTERES PRO**

Pour 10 jeux d'haltères. Livré sans haltères.

Art. code 14TUSCF055

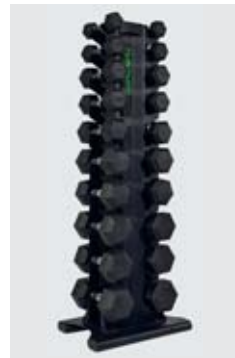



**UK MULTI STORAGE RACK**  
Rack for wall balls, kettlebells and bumper plates.

**NL MULTI OPSLAG REK**  
Rek voor wall balls, kettlebells en bumper plates.

**DE MULTI AUFBEWAHRUNG-STÄNDER**  
Rack für Wall Balls, Kettlebells und Bumper Plates Gewichtsscheiben.

**FR RACK DE RANGEMENT A PLUSIEURS NIVEAUX**  
Rack pour balles, kettlebells et disques bumper.

Art. code 14TUSCF063



**UK DISC/DUMBBELL RACK**  
For 30 mm. discs, dumbbells and bars. 113 x 60 x 85 cm.

**NL SCHIJVEN/DUMBBELL REK**  
Geschikt voor 30 mm. schijven, dumbbells en stangen. 113 x 60 x 85 cm.

**DE SCHEIBEN/HANTELN STÄNDER**  
Für 30 mm. Scheiben, Hanteln und Hantelstangen. 113 x 60 x 85 cm.

**FR RACK DE DISQUE HALTÈRE**  
Pour disques de 30 mm, haltères et barres. 113 x 60 x 85 cm.

Art. code 14TUSCL327



**UK DUMBBELL RACK**  
Dumbbell rack profesional. 2 layers. 143 x 75 x 65 cm.

**NL DUMBBELL REK**  
Dumbbell rek professioneel model. 2 lagen. 143 x 75 x 65 cm.

**DE KURZHANTELSTÄNDER**  
Professioneller Kurzhantelständer mit 2 Ablagen. 143 x 75 x 65 cm.

**FR RACK HALTÈRE**  
Range halteres deux niveaux. 2 couches. 143 x 75 x 65 cm.

Max loading: 300 kg/layer

Art. code 14TUSCL299

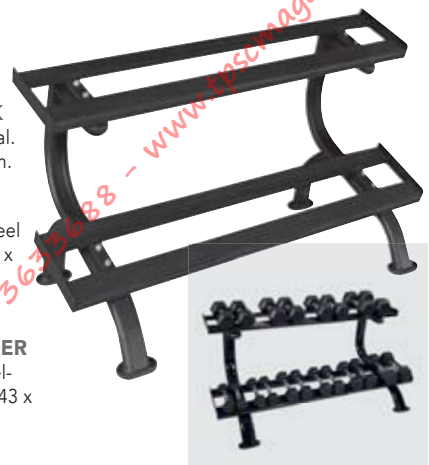



#### PRO DUMBBELL RACK WITH 2 LAYERS

With dumbbell saddles, Easily expandable. 2x 14TUSCF053 and 1x 14TUSCF054 makes a complete rack. Order 1x 14TUSCF053 and 1x 14TUSCF054 to extend your rack.

#### PRO DUMBBELL REK MET 2 LAGEN

Met dumbbell-houders, eenvoudig uitbreidbaar. 2x 14TUSCF053 en 1x 14TUSCF054 vormen een compleet rek. Bestel 1x 14TUSCF053 en 1x 14TUSCF054 om uw rek uit te breiden.

#### PROFI KURZHANTELSTÄNDER MIT 2 ABLAGEN

Mit Schalen für Kurzhanteln. Einfach erweiterbar 2 x 14TUSCF053 und 1 x 14TUSCF054 ergeben ein komplettes Rack. Bestellen Sie 1x 14TUSCF053 und 1x 14TUSCF054 um Ihr Rack zu erweitern.

#### RACK DE RANGEMENT HALTERES PRO, A 2 NIVEAUX

Avec logements pour haltères, facilement extensibles. 2x 14TUSCF053 et 1x 14TUSCF054 font un rack complet. Commandez 1x 14TUSCF053 et 1x 14TUSCF054 pour compléter votre rack.

1pc Stand  
Art. code 14TUSCF053

2pc Plates  
Art. code 14TUSCF054



#### DUMBBELL RACK

Dumbbell rack profesional. 3 layers. 143 x 87 x 65 cm.

#### DUMBBELL REK

Dumbbell rek professioneel model. 3 lagen. 143 x 87 x 65 cm.

#### KURZHANTELSTÄNDER

Professioneller Kurzhantelständer mit 3 Ablagen. 143 x 87 x 65 cm.

#### RACK HALTÈRE

Range haltères deux niveaux. 3 couches. 143 x 87 x 65 cm.

Max loading: 300 kg/layer

Art. code 14TUSCL316





www.magazijninrichtingshop.nl - NU: 7, 14, 21 of 28% korting - T. +31 (0)26-3631688 - www.epswmagazijnstellingen.nl



# KETTLEBELLS



**COMPETITION KETTLEBELL**  
Handle diameter: 33mm, made of steel. Per piece.



**COMPETITIE KETTLEBELL**  
Diameter handvat: 33 mm, gemaakt van staal. Per stuk.

**WETTKAMPF-KETTLEBELL**  
Durchmesser des Griffs: 33 mm, aus Gussstahl. Pro Stück.

**KETTLEBELL EN ACIER - COMPETITION**  
Diamètre de poignée : 33 mm, en acier. Par pièce.

8kg 14TUSCF067	12kg 14TUSCF068	16kg 14TUSCF069	20kg 14TUSCF070
24kg 14TUSCF071	28kg 14TUSCF072	32kg 14TUSCF073	



**KETTLEBELLS**  
Cast iron kettlebells with rubber bottom plate. Per piece.



Gietijzeren kettlebells met rubberen onderplaat. Per stuk.

Gusseisen Kettlebells mit Gummi-Bodenplatte. Pro Stück.

Cloches bouilloire de fer avec le caoutchouc plaque de fond. Par pièce.

4 kg 14TUSCL330	8 kg 14TUSCL331	12 kg 14TUSCL332	16 kg 14TUSCL333
20 kg 14TUSCL334	24 kg 14TUSCL335	28 kg 14TUSCL336	32 kg 14TUSCL337



**CAST IRON KETTLEBELLS VINYL COVERED**  
Ergonomic shaped made of steel. Per piece.

**GIETIJZER KETTLE BELLS VINYL OVERTROKKEN**  
Ergonomisch gevormd, gemaakt van staal. Per stuk.

**GUSSEISEN KETTLEBELLS VINYL BESCHICHTET**  
Ergonomisch geformte, aus Gussstahl. Pro Stück.

**FONTE KETTLEBELLS VINYL COUVERTE**  
Forme ergonomique : 33 mm, en acier. Par pièce.

4 kg Purple 14TUSCL345	6 kg Yellow 14TUSCL346	8 kg Green 14TUSCL347	10 kg Red 14TUSCL348
12 kg Blue 14TUSCL349	14 kg Grey 14TUSCL350	16 kg Black 14TUSCL351	

**KETTLEBELL RACK**  
Professional kettlebell rack. Frame: 60 x 30 mm. Size: 70 x 64 x 81 cm.

Professioneel kettlebell rek. Frame: 60 x 30 mm. Afmeting: 70 x 64 x 81 cm.

Professionelles Kettlebell Rack. Rahmen: 60 x 30 mm. Abmessungen: 70 x 64 x 81 cm.

Range haltères pro. Chassis 60 x 30 mm. 70 x 64 x 81 cm.

Art. code 14TUSCL338



**PE KETTLEBELLS**  
Ergonomic shaped made of PE. Per piece.

Ergonomisch gevormd, gemaakt van PE. Per stuk.

Ergonomisch geformte, aus PE. Pro Stück.

Forme ergonomique : 33 mm, en PE. Par pièce.

2 kg 14TUSCL102	4 kg 14TUSCL103	6 kg 14TUSCL104	8 kg 14TUSCL105
10 kg 14TUSCL106	12 kg 14TUSCL182	16 kg 14TUSCL183	



www.magazijninrichtingshop.nl - NU: 7, 14, 21 of 28% korting - T. 026-5666688 - www.tpsmagazijnstellingen.nl

# BARS & DISCS



## DISCS CAST IRON

Cast iron discs. Color: black. Weights: 0,5 - 20 kg. Ø 30 mm.

## SCHIJVEN GIETIJZER

Gietijzeren schijven. Kleur: zwart. Gewichten: 0,5 - 20 kg. Ø 30 mm.

## GUSSEISEN SCHEIBEN

Scheiben aus Gusseisen. Farbe: Schwarz. Gewichte: 0,5 - 20 kg. Ø 30 mm.

## DISQUES FONTE

Disques fonte noir. Poids: 0,5 - 20 kg. Ø 30 mm.

0,5 kg pair 14TUSCL093	1,25 kg pair 14TUSCL094	2,5 kg pair 14TUSCL095	5 kg single 14TUSCL096
---------------------------	----------------------------	---------------------------	---------------------------

10 kg single 14TUSCL097	15 kg single 14TUSCL098	20 kg single 14TUSCL099
----------------------------	----------------------------	----------------------------



## DISCS RUBBER

Rubber covered cast iron discs. Color: Black. Weights: 0,5 - 20 kg. Ø 30 mm.

## SCHIJVEN RUBBER

Rubber met gietijzeren kern. Kleur: Zwart. Gewichten: 0,5 - 20 kg. Ø 30 mm.

## GUMMIERTE SCHEIBEN

Gusseisenkern mit Gummiummantelung. Schwarz. 0,5 - 20 kg. Ø 30 mm.

## DISQUES CAOUTCHOUC

Disques caoutchouc noir. Poids: 0,5 - 20 kg. Ø 30 mm.

0,5 kg pair 14TUSCL142	1,25 kg pair 14TUSCL143	2,5 kg pair 14TUSCL144	5 kg single 14TUSCL145
---------------------------	----------------------------	---------------------------	---------------------------

10 kg single 14TUSCL146	15 kg single 14TUSCL147	20 kg single 14TUSCL148
----------------------------	----------------------------	----------------------------



## BUMPER PLATE

Hole diameter: 50mm, Made of rubber, Available in 5-10-15-20-25kg Stainless steel inserts, Per piece.



## HALTERSCHIJVEN

Diameter: 50 mm, Gemaakt van rubber, Verkrijgbaar in 5-10-15-20-25kg Roestvrijstalen inserts, Per stuk.

## BUMPER PLATES

Innendurchmesser: 50 mm, gummierter Stahlkern, erhältlich in folgenden Varianten: 5kg, 10kg, 15kg, 20kg und 25kg

## DISQUE BUMPER

Diamètre du trou : 50 mm, en caoutchouc, disponible en 5-10-15-20-25 kg Inserts en acier inoxydable, à l'unité.

5kg Single 14TUSCF056	10kg Single 14TUSCF057	15kg Single 14TUSCF058	20kg Single 14TUSCF059	25kg Single 14TUSCF060
--------------------------	---------------------------	---------------------------	---------------------------	---------------------------



## OLYMPIC DISCS Ø 50 MM

Discs, rubber covered with open grips. Ø 50 mm. Weights: 1,25 - 25 kg.

## OLYMPISCHE SCHIJVEN Ø 50 MM

Rubber overtrokken, met handgrepen. Ø 50 mm. Gewichten: 1,25 - 25 kg.

## OLYMPISCHE SCHEIBEN Ø 50 MM

Gummibeschichtung mit Handgriffen. Ø 50 mm. Gewichte: 1,25 - 25 kg.

## OLYMPIC DISCS Ø 50 MM

Disque caoutchouc avec prise pour les mains. Ø 50 mm. Poids: 1,25 - 25 kg.

1,25 kg pair 14TUSCL272	2,5 kg pair 14TUSCL273	5 kg single 14TUSCL274	10 kg single 14TUSCL275
----------------------------	---------------------------	---------------------------	----------------------------

15 kg single 14TUSCL276	20 kg single 14TUSCL277	25 kg single 14TUSCL298
----------------------------	----------------------------	----------------------------

## AEROBIC DISCS

Rubber covered cast iron discs. Ø 30 mm. Weights and colors: see table.

## AEROBIC SCHIJVEN

Rubber met gietijzeren kern. Ø 30 mm. Gewichten en kleuren: zie schema.

## AEROBIC SCHEIBEN

Gusseisenkern mit Gummiummantelung. Gewichte und Farben 0,5 - 10 kg. Ø 30 mm.

## AEROBIC DISCS

Disques caoutchouc. Ø 30 mm. wPoids et couleur, voir ci-contre.



0,5 kg pair orange 14TUSCL290	1,25 kg pair red 14TUSCL291	2,5 kg pair blue 14TUSCL292	5 kg single yellow 14TUSCL293	10 kg single green 14TUSCL294
-------------------------------------	-----------------------------------	-----------------------------------	-------------------------------------	-------------------------------------



**OLYMPIC BAR HOLDER**

Suitable for 9 bars with 50mm diameter.

**OLYMPISCHE HALTERSTANG HOUDER**

Geschikt voor 9 stangen met een diameter van 50 mm.

**OLYMPISCHE HANTELSTANGE HALTERUNG**

Passend für 9 Stangen mit einem Durchmesser von 50 mm.

**RANGEMENT POUR BARRES OLYMPIQUES**

Pour 9 barres de 50 mm de diamètre.

Art. code 14TUSCF066



**SUPPORT RACK**

Suitable for 30 mm discs, 2 dumbbell- and 1 barbellbar. 135x40 cm (h x w).

**SCHIJVENSTANDAARD**

Geschikt voor 30 mm schijven, 2 dumbbell- en 1 halterstang. 135x40 cm (h x b).

**SCHÉIBENSTÄNDER**

Geeignet für 30 mm Scheiben, 2 Hanteln und 1 Hantelstange. 135 x 40 cm (h x b).

**RACK DE DISQUES D'HALTÈRE**

Pour disques de 30 mm, 2 haltères et 1 barre. 135x40 cm (h x b).

Art. code 14TUSCL207



**DISC RACK**

Suitable for 30 mm discs. Without discs.

**SCHIJVENSTANDAARD**

Geschikt voor 30 mm schijven. Zonder halterschijven.

**SCHÉIBENSTÄNDER**

Für 30 mm Scheiben. Ohne scheiben.

**NORME DE DISQUE**

Adapté pour disques de 30 mm. Livré sans disques.

Art. code 14TUSCL202





**🇬🇧 UPRIGHT BUMPER PLATE RACK**  
Plate stacker on wheels.

**🇩🇪 RECHTOPSTAAND GEWICHTSCHIJFREK**  
Schijftek op wielen.

**🇩🇪 GERADER BUMPER PLATE STÄNDER**  
Plattenstapler auf Rädern.

**🇫🇷 RACK DE RANGEMENT VERTICAL POUR DISQUES BUMPER**  
Rangement pour haltères sur roulettes.

Art. code 14TUSCF061



**🇬🇧 BUMPER PLATE CARRY RACK**  
Carry rack with wheels for bumper and fraction plates.

**🇩🇪 HALTERSCHIJVENOPBERGREK**  
Draagrek met wielen voor halterschijven.

**🇩🇪 BUMPER PLATE STÄNDER AUF RÄDERN**  
Ständer auf Rädern, speziell für Bumper Plates.

**🇫🇷 RACK DE RANGEMENT MOBILE POUR DISQUES BUMPER**  
Rack de transport à roulettes disques bumper et plaques diviseuses.

Art. code 14TUSCF062





#### **CROSS FIT OLYMPIC BAR**

Weight: 20kg. Diameter: 28mm handle, 50mm plate holder, max load 650 kg.

#### **CROSS FIT OLYMPISCHE HALTERSTANG**

Gewicht: 20 kg. Diameter: 28 mm handvat, 50 mm diameter, maximale belasting 650 kg.

#### **CROSS FIT OLYMPIA HANTELSTANGE MÄNNER**

Gewicht: 20 kg. Durchmesser: 28 mm Griff, 50 mm Durchmesser, maximale Belastung 650 kg.

#### **BARRE OLYMPIQUE CROSS FIT**

Poids: 20 kg. Diamètre : poignée 28 mm, support de plaque 50 mm, charge max. 650 kg.

220 cm (inner: 113 cm):  
Art. code 14TUSCF064



#### **CROSS FIT OLYMPIC WOMAN BAR**

Weight: 15kg. Diameter: 25mm handle, 50mm plate holder, max load 475 kg.

#### **CROSS FIT OLYMPISCHE HALTERSTANG WOMAN**

Gewicht: 15 kg. Diameter: 25 mm handvat, 50 mm diameter, maximale belasting 475 kg.

#### **CROSS FIT OLYMPIA HANTELSTANGE FRAUEN**

Gewicht: 15 kg. Durchmesser: 25 mm Griff, 50 mm Durchmesser, maximale Belastung 475 kg.

#### **BARRE OLYMPIQUE FEMININE CROSS FIT**

Poids: 15 kg. Diamètre : poignée 25 mm, support de plaque 50 mm, charge max. 475 kg.

201 cm (inner: 113 cm):  
Art. code 14TUSCF065



#### **OLYMPIC POWER BAR Ø 50 MM**

With spring collars. Color: Black/Chrome. Maximum weight: 650 kg.

#### **OLYMPISCHE POWERSTANG Ø 50 MM**

Met veerclip sluiters. Kleur: Zwart/Chroom. Maximum gewicht: 650 kg.

#### **OLYMPISCHE POWERSTANGE Ø 50 MM**

Mit Federclip-Verschluss. Farbe: Schwarz/Chrom. Höchstgewicht: 650 kg.

#### **OLYMPIC POWER HALTÈRE Ø 50 MM**

Avec colliers. Noir ou chrome.  
Charge maximale 650 kg.

220 cm (inner: 131 cm): 14TUSCL264



#### **OLYMPIC BAR Ø 50 MM**

With spring collars. Maximum weight 375 kg.

#### **OLYMPISCHE HALTERSTANG Ø 50 MM**

Met veerclip sluiters. Maximum gewicht 375 kg.

#### **OLYMPISCHE HANTELSTANGE Ø 50 MM**

Mit Federclip-Verschluss. Höchstgewicht 375 kg.

#### **OLYMPIC HALTÈRE Ø 50 MM**

Avec colliers. Charge maximale 375 kg.

220 cm (inner: 128 cm): 14TUSCL265



#### **OLYMPIC CURL BAR WITH SPRING COLLARS**

Chrome, ø 50 cm.

#### **OLYMPISCHE CURLSTANG MET VEERSLUITER**

Chroom, ø 50 cm.

#### **OLYMPISCHE CURLSTANGE MIT FEDER CLIP- VERSCHLUSS**

Chrom, ø 50 cm.

#### **OLYMPIC CURL HALTÈRE AVEC SPRING COLLARS**

Chrome, ø 50 cm.

120 cm (inner: 82 cm): 14TUSCL260





**🇬🇧 DUMBBELL BARS WITH SCREW COLLARS**

Solid bars with screw collars. Ø 30 mm.

**🇩🇪 HALTERSTANGEN MET SCHROEFSLUITERS**

Massieve stangen met schroefsluiters. Ø 30 mm.

**🇩🇪 HANTELSTANGEN MIT SCHRAUBVERSCHLUSS**

Robuste Stangen. Mit Schraubverschluss. Ø 30 mm.

**🇫🇷 BARRES HALTÈRES AVEC COLLIERES DE VIS**

Solide barre avec écrous de serrage. Ø 30 mm.

120 cm (inner: 78 cm)    165 cm (inner: 103 cm)    180 cm (inner: 118 cm)  
 14TUSCL234    14TUSCL114    14TUSCL225



**🇬🇧 DUMBBELL BARS WITH ALLEN HEAD BOLTS**

Solid bars with Allen head bolt collars. Ø 30 mm.

**🇩🇪 HALTERSTANGEN MET INBUSSLUITERS**

Massieve stangen met inbusluiters. Ø 30 mm.

**🇩🇪 HANTELSTANGEN MIT INBUSVERSCHLUSS**

Robuste Stangen. Mit Inbusverschluss. Ø 30 mm.

**🇫🇷 BARRES HALTÈRES AVEC BOULONS À TÊTE ALLEN**

Solide barre avec colliers Allen. Ø 30 mm.

165 cm (inner: 103 cm)    180 cm (inner: 118 cm)  
 14TUSCL122    14TUSCL223



**🇬🇧 CURL BAR**

With screw collars or Allen head bolt collars. Ø 30 mm.

**🇩🇪 CURLSTANG**

Met schroefsluiter of inbusluiters. Ø 30 mm.

**🇩🇪 CURLSTANGE**

Mit Schraubverschluss oder Inbusverschluss. Ø 30 mm.

**🇫🇷 CURL BAR**

Avec colliers écrous ou Allen de serrage. Ø 30 mm.

Screw collars    Allen head bolt collars  
 120 cm (inner: 84 cm)    120 cm (inner: 84 cm)  
 14TUSCL123    14TUSCL115



**🇬🇧 CURL BAR**

With screw collars. Ø 30 mm.

**🇩🇪 CURLSTANG**

Met schroefsluiter. Ø 30 mm.

**🇩🇪 CURLSTANGE**

Mit Schraubverschluss. Ø 30 mm.

**🇫🇷 CURL BAR**

Avec écrous de serrage. Ø 30 mm.

120 cm (inner: 86 cm)  
 14TUSCL217



### **UK AEROBIC PUMP BAR**

Hollow bar. ABS collars included. Ø 30 mm.

### **FR AEROBIC PUMPSTANG**

Holle stang. Inclusief ABS sluiters. Ø 30 mm.

### **DE AEROBIC-PUMPSTANGE**

Hohle Stange mit ABS Verschluß. Ø 30 mm.

### **FR AEROBIC PUMP HALTÈRE**

Barre creuse. Ø 30 mm. Colliers ABS.

130 cm (inner: 98 cm)

14TUSCL218

150 cm (inner: 118 cm)

14TUSCL219



### **UK ABS DUMBBELL BAR**

Dumbbell bar with screw collars. Length: 36 cm / Ø 30 mm. Color: Black.

### **FR ABS DUMBBELL STANG**

Met schroefsluiters. Lengte: 36 cm. / Ø 30 mm Kleur: Zwart.

### **DE ABS-KURZHANTELSTANGE**

Mit Schraubverschluß. Länge: 36 cm / Ø 30 mm. Farbe: Schwarz.

### **FR ABS HALTÈRE BAR**

Barre black oxyde pour haltère avec écrou de serrage. 36 cm / Ø 30 mm.

Art. code 14TUSCL220



### **UK DUMBBELL BAR**

Dumbbell bar with Allen head bolt collars. Length: 36 cm / Ø 30 mm. Color: Chrome.

### **FR DUMBBELL STANG**

Met inbusluisers. Lengte: 36 cm / Ø 30 mm. Kleur: Chroom.

### **DE KURZHANTELSTANGE**

Mit Inbusverschluß. Länge: 36 cm / Ø 30 mm. Farbe: Chrom.

### **FR HALTÈRE BAR**

Barre chromée pour haltère avec collier serrage Allen. 36 cm / Ø 30 mm.

Art. code 14TUSCL109



### **UK TRICEP BAR**

With screw collars. Length: 88 cm. Ø 30 mm.

### **FR TRICEPSSTANG**

Met schroefsluiters. Lengte: 88 cm. Ø 30 mm.

### **DE TRIZEP-HANTELSTANGE**

Mit Schraubverschluß. Länge: 88 cm. Ø 30 mm.

### **FR BARRE TRICEPS**

Avec colliers écrous de serrage. Ø 30 mm. Longueur: 88 cm.

Art. code 14TUSCL156



### **UK DUMBBELL BAR**

Dumbbell bar with screw collars. Length: 36 cm / Ø 30 mm. Color: Chrome.

### **FR DUMBBELL STANG**

Met schroefsluiters. Lengte: 36 cm / Ø 30 mm. Kleur: Chroom.

### **DE KURZHANTELSTANGE**

Mit Schraubverschluß. Länge: 36 cm / Ø 30 mm. Farbe: Chrom.

### **FR HALTÈRE BAR**

Barre chrome pour haltère avec écrou de serrage. 36 cm / Ø 30 mm.

Art. code 14TUSCL110



### **UK OLYMPIC LOCK JAW COLLARS**

Special super strong collars, keeping 50mm Olympic/bumper plates perfect in place. The rubber inserts provide the extremely secure attachment without damaging the bar. The lock includes a pressure spring, which makes it very easy to lock and unlock, with only one hand. Supplied in pairs.

### **FR OLYMPISCHE LOCK JAW SLUITERS**

Speciale super sterke sluiters, houden 50mm Olympische (bumper) schijven perfect op zijn plaats. De rubber binnenkant geeft een extreme vaste aanhechting, zonder de stang te beschadigen. De sluiters bevatten een drukveer, die het heel makkelijk maken om met 1 hand te sluiten en ontsluiten. Per paar geleverd.

### **DE OLYMPISCHE LOCK JAW VERSCHLÜSSE**

Spezielle super starke Verschlüsse, halten 50 mm Olympische Gewichtsscheiben perfekt an seinem Platz. Die Gummieinlagen im Inneren gibt eine extreme dauerhafte Befestigung, ohne die Hantel zu beschädigen. Die Verschlüsse enthalten eine Druckfeder, was das Sichern und Entsperren von Hand stark vereinfacht. Lieferung paarweise.

### **FR LOCK JAW COLLIERS OLYMPIQUES**

Ferme extra puissants spéciaux, garder les tranches 50mm Olympique (pare-chocs) parfaitement en place. Le caoutchouc est à l'intérieur d'une fixation permanente extrême, sans endommager le barbell. Les fermetures comprennent un ressort de compression, il est facile de fermer avec une seule main et déverrouiller. Vendu par paire.

Art. code 14TUSCF032



### **UK BANANA SHAPED DUMBBELL BAR**

Dumbbell Bar with screw collars. Length 38cm, Dia 30 mm.

### **FR BANANA SHAPED DUMBBELL STANG**

Halterstang met schroefkragen. Lengte 38 cm, dia 30 mm.

### **DE KURZHANTELSTANGE ERGONOMISCH**

Kurzhanstange ergonomisch geformt für besseren Griff, Länge 38 cm, Durchmesser 30 mm inkl. Verschlüssen

### **FR BARRE D'HALTERES EN FORME DE BANANE**

Barre d'haltères avec colliers à visser. Longueur 38 cm, dia. 30 mm.

Art. code 14TUSCL389



**OLYMPIC SPRING COLLARS (PAIR) Ø 50 MM**

**OLYMPISCHE VEERSLUITERS (PAAR) Ø 50 MM**

**OLYMPISCHE FEDERCLIP-VERSCHLÜSSE (PAAR) Ø 50 MM**

**CLIP À RESORT OBTURATEURS (PAIR) Ø 50 MM**

Art. code 14TUSCL258



**SCREW COLLARS (PAIR)**  
Diameter 30 mm.

**SCHROEFSLUITERS (PAAR)**  
Diameter 30 mm.

**STERN VERSCHLÜSSE (PAAR)**  
Durchmesser 30 mm.

**VIS DE FIXATION (PAIR)**  
Diamètre 30 mm.

Art. code 14TUSCL157



**ABS COLLARS (PAIR)**  
Ø 30 mm.

**ABS SLUITERS (PAAR)**  
Ø 30 mm.

**ABS-VERSCHLÜSSE (PAAR)**  
Ø 30 mm.

**FERME-ABS (PAIR)**  
Ø 30 mm.

Art. code 14TUSCL158



**CLIP COLLARS (PAIR) Ø 30 MM**

**VEERSLUITERS (PAAR) Ø 30 MM**

**FEDERCLIP-VERSCHLÜSSE (PAAR) Ø 30 MM**

**CLIP À RESORT OBTURATEURS (PAIR) Ø 30 MM**

Art. code 14TUSCL159



**POWERLIFTING STRAPS**  
Heavy-duty cotton lifting straps (pair).

**POWERLIFTING STRAPS**  
Stevige katoenen powerlifting straps (paar).

**POWERLIFTING STRAPS**  
Stabile Baumwoll-Gewichtsheber-Bandagen (Paar).

**POWERLIFTING STRAPS**  
Robustes sangles de levage en coton (la paire).

Art. code 14TUSCL251



**LUXE BARPAD**  
Shoulder protection cylinder. 40 cm.

**LUXE POLSTER VOOR HALTERSTANGEN**  
Schouder beschermrol. 40 cm.

**NACKENPOLSTER FÜR HALTERSTANGE**  
Schulterschutzrolle. 40 cm.

**PAD DE LUXE POUR HALTÈRES**  
Manchon pour squat. 40 cm.

Art. code 14TUSCL250



**UNIVERSAL TABLET HOLDER**  
For tablets from 7 to 10.5 inch. Easy to assemble, to max 40mm handlebar.

**UNIVERSELE TABLET HOUDER**  
Geschikt voor tablets van 7 tot 10.5 inch. Gemakkelijk te monteren, op max 40mm doorsnede stang.

**UNIVERSELLER TABLET HOLDER**  
Geeignet für Tablets von 7 bis 10,5 Zoll. Einfach zu montieren für Lenkstangen bis zu 40 mm Durchmesser.

**SUPPORT DE TABLETTE UNIVERSEL**  
Pour les tablettes de 7 à 10,5 pouces. Facile à assembler, à max 40mm guidon.

Art. code 14TUSFU274













www.magazijninrichting.nl - NU: 7, 14, 21 of 28% korting - T: 31 (0)26-3453688 - www.tpsmagazijnstellingen.nl

# HOME GYM ACCESSORIES







-  REVOLVING LATPULLY
-  REVOLVING LATISSIMUS STANG
-  DREHBARE LATISSIMUSSTANGE
-  REVOLVING LATPULLY

Length: 120 cm (48"): 14TUSCL213

-  ROTATING ROWING HANDLE
-  ROTERENDE ROEIHANDGREEP
-  DREHBARE PARALLELGRIFFE
-  TOURNER LA POIGNÉE À RAMER

Art. code 14TUSCL230



-  REVOLVING ROWING GRIP BAR
-  DRAAIBARE ROEIGREEPBAR
-  DREHBARE PARALLELGRIFFE
-  TOURNANT BAR RAMES DE PRÉHISION

Art. code 14TUSCL228



-  TRICEPS ROPE
-  TRICEPSTOUW
-  TRICEPSSEIL
-  CORDE TRICEPS

Art. code 14TUSCL210



-  ANKLE STRAP PROF
- Material: Leather.

-  ENKELBAND PROF
- Materiaal: leder.

-  PROFESSIONELLE FUSSSCHLAUFE
- Material: Leder

-  ANKLE STRAP PROF
- Matériel: cuir.

Art. code 14TUSCL257



-  REVOLVING STRAIGHTBAR

-  ROTERENDE RECHTE STANG

-  DREHENDE GERADE STANGEN

-  STRAIGHTBAR RENOUVELABLE

35 cm: 14TUSCL212

51 cm: 14TUSCL211



-  HORSE SHOE HANDLE

-  HOEFIJZER HANDGREEP

-  DREHENDER EINZELGRIFF

-  POIGNÉE DE FER À CHEVAL

Art. code 14TUSCL214



-  REVOLVING CABLE HANDLE

-  DRAAIBARE KABELHANDGREEP

-  DREHENDER EINZELGRIFF

-  POIGNÉE TOURNANTE DE CÂBLE

Art. code 14TUSCL229



-  ROWING GRIP BAR

-  ROEIGREEP

-  PARALLELGRIFFF

-  BAR RAMES DE PRÉHENSION

Art. code 14TUSCL215



-  TRICEPS PRESS DOWN BAR

-  TRICEPSGREEP

-  TRIZEPSGRIFF

-  TRICEPS DE POIGNÉE

Art. code 14TUSCL216



-  TRICEPS BAR RUBBER

-  TRICEPS STANG RUBBER

-  GUMMIERTER TRIZEPSGRIFF

-  TRICEPS BARRE CAOUTCHOUC

Art. code 14TUSCL256





www.tunturi.nl  
14, 21, 28% korting - T. +31 (0)26-3633688 - www.tpsemagazijnstellingen.nl

# FUNCTIONAL FITNESS

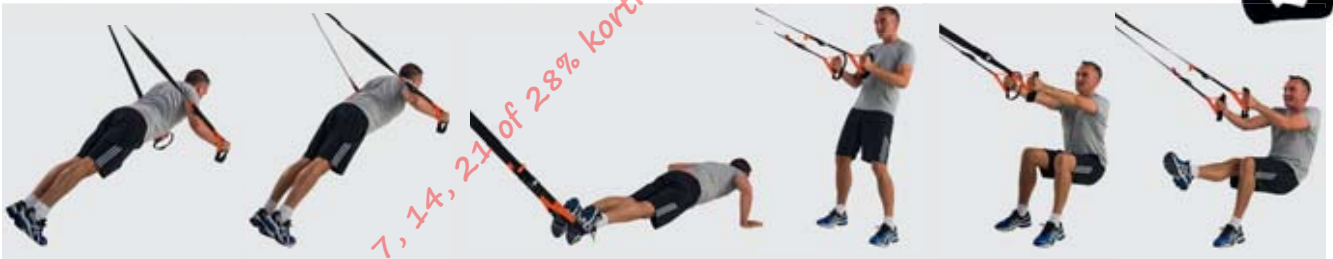
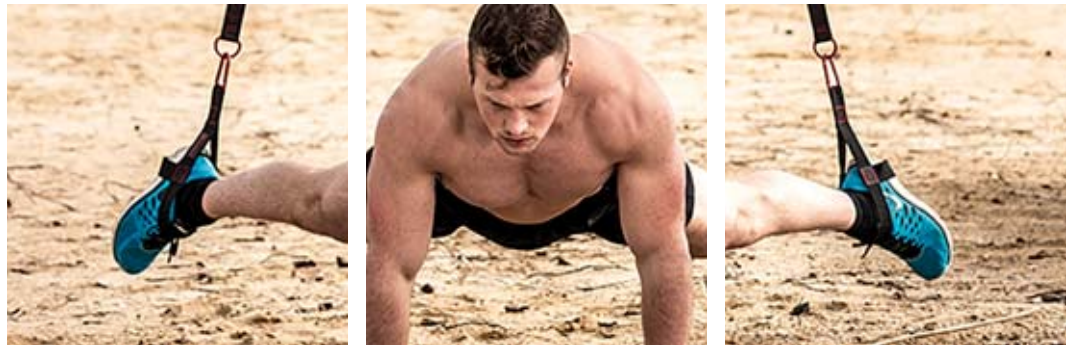

## SUSPENSION/SLING TRAINER

Training set with a large variety of exercises. An exercise chart is included.

Trainingsset met een groot scala aan oefeningen en met trainingschema.

Set für ein vielfältiges Training. Inklusive Trainings-Chart.

Set d'entraînement pour une grande variété d'exercices. Un tableau d'exercices est inclus.

Art. code 14TUSFU154

## SUSPENSION TRAINER MOUNT

Includes fixing set.

Inclusief bevestigingsset.

Inklusive Befestigungssatz.

Comprend kit de montage.

Art. code 14TUSFU156



## SUSPENSION TRAINER LIGHT

Light suspension trainer set with rotation pulley.

Lichtsuspensietrainer met pulley.

Leichter Aufhängungstrainer mit Drehscheibe.

Jeu de suspension trainer léger avec poulie rotative.

Art. code 14TUSCF093





### UK MULTIFUNCTION RESISTANCE BAND SET

Perfect for Physical Therapy and Workout, made of latex, easy carry and storage with carrying bag. Package Includes: 5 x Resistance Band, 2 x Handle, 2 x Foot Ankle Strap, 1 x Door Anchor, 1 x Exercise Chart, 1 x Carrying Bag, 1 x Protective Sleeve. Resistance band length (including carabiners) 120cm. Band Strength: Extra light (yellow 4,5 kg), Light (green 7 kg), Medium (red 9kg), Heavy (blue 11kg), Extra heavy (black 13,5kg).

### DE MULTIFUNCTIONELE WEERSTANDSBAND SET

Perfect voor fysiotherapie en training, gemaakt van latex, gemakkelijk mee te nemen en op te bergen met draagtas. Pakket bestaat uit: 5 x weerstandsring, 2 x handvat, 2 x enkel voetriem, 1 x deuranker, 1 x oefenkaart, 1 x draagtas, 1 x beschermende hoes. Weerstandsbandlengte (inclusief karabijnhaken) 120 cm. Bandsterkte: extra licht (geel 4,5 kg), licht (groen 7 kg), medium (rood 9 kg), zwaar (blauw 11 kg), extra zwaar (zwart 13,5 kg).

### FR MULTIFUNKTIONSWIDERSTANDSBAND-SET

Perfekt für Physiotherapie und Training, aus Latex, einfach zu tragen und mit Tragetasche zu verstauen. Das Paket beinhaltet: 5 x Widerstand Band, 2 x Griff, 2 x Einzel Fuß Gurt, 1 x Tür Anker, 1 x Übungskarte, 1 x Tragetasche, 1 x Schutzhülle. Widerstandsbandlänge (einschließlich Karabiner) 120 cm. Widerstandsstärken: extra leicht (gelb 4,5 kg), leicht (grün 7 kg), mittel (rot 9 kg), schwer (blau 11 kg), extra schwer (schwarz 13,5 kg).

### FR JEU DE BANDES DE RESISTANCE MULTIFONCTION

Idéales pour le thérapie physique et l'entraînement, en latex, transport et stockage faciles grâce à la housse de transport. L'emballage inclut : 5 x bandes de résistance, 2 x poignées, 2 x sangle de cheville, 1 x ancrage de porte, 1 x graphique d'exercices, 1 x housse de transport, 1 x chemise de protection. Longueur des bandes de résistance (avec mousquetons) : 120 cm. Résistance des bandes : Extra light (jaune 4,5 kg), Light (verte 7 kg), Medium (rouge 9 kg), Heavy (bleue 11 kg), Extra heavy (noire 13,5 kg).

Art. code 14TUSFU199



### UK TUBING-SET

With handgrips. Per set of 3 different models.

Met handgrepen. Per set van 3 verschillende modellen.

Mit Handgriffen. Pro Set, 3 verschiedene Modelle.

Avec handgrips. Par paire de 3 différents modèles.

Yellow (Light)  
14TUSFU253

Green (Medium)  
14TUSFU162

Red (Heavy)  
14TUSFU243



### UK TUBING WITH PROTECTION SLEEVE

Tubing with handgrips and nylon protection sleeve.

### DE TUBING MET BESCHERMHOES

Tubing met handgrepen en nylon beschermhoes.

### FR TUBING MIT SCHUTZHÜLSE

Schlauch mit Handgriffen und Nylon-Schutzhülle.

### FR TUBING AVEC HOUSSE DE PROTECTION

Le tube avec des poignées et manchon de protection en nylon.

Medium (Green)  
14TUSFU267

Heavy (Red)  
14TUSFU268





**WEIGHTLIFTING BELT**

Weightlifting belts, padded. Material: Leather. Sizes: 90, 100, 110, 120 cm. Width: 10 cm.

**GEWICHTHEFRIEM**

Gepolsterd in zwart leer. Maten: 90-100-110-120 cm. Breed: 10 cm.

**GEWICHTHEBERGURT**

Innenseitig gepolstert und in schwarzem Leder. Maße: 90-100-110-120 cm. Breite: 10 cm.

**CEINTURES D'HALTÉROPHILIE**

Ceintures d'haltérophilie, rembourré. Cuir. Taille 90, 100, 110, 120 cm. Largeur 10 cm.

90 cm	100 cm	110 cm	120 cm
14TUSCL278	14TUSCL279	14TUSCL280	14TUSCL281



**EVA WEIGHTLIFTING BELT**

Strong weightlifting belt made of EVA.

**EVA GEWICHTHEFRIEM**

Sterke gewichthefgordel gemaakt van EVA.

**EVA GEWICHTHEBERGURT**

Starker Gewichthebergurt aus EVA mit Klettverschlüssen.

**CEINTURE DE FORCE EVA**

Solide ceinture de force en EVA.

Small 90cm	Medium 105cm	Large 120cm
14TUSCL385	14TUSCL386	14TUSCL387



**EVA DIPPING BELT**

Strong dipping belt made of EVA with chain.

**EVA DIPING BELT**

Sterke dipping gordel gemaakt van EVA met ketting.

**EVA DIPPING GURT**

Starker Dipping Gurt aus EVA mit Kette.

**CEINTURE DE DIPS EVA**

Solide ceinture de dips en EVA, avec chaîne.

Art. code 14TUSCL388





**DK DIPPING BELT**

Chain included. Material: Leather.

**DE DIPPING GURT**

Gurt mit Kette für Dips. Material: Leder.

**NL DIPPING BELT**

Inclusief ketting. Materiaal: Leder.

**FR CEINTURE IMMERSION**

Comprenant la chaîne. Matériau: Cuir.

Art. code 14TUSCL247



**DK NECK BELT**

Chain included. Material: Leather.

**DE NACKENGURT**

Gurt mit Kette. Material: Leder.

**NL NEK RIEM**

Inclusief ketting. Materiaal: Leder.

**FR CEINTURE POUR LE COU**

Comprenant la chaîne. Matériau: Cuir.

Art. code 14TUSCL248

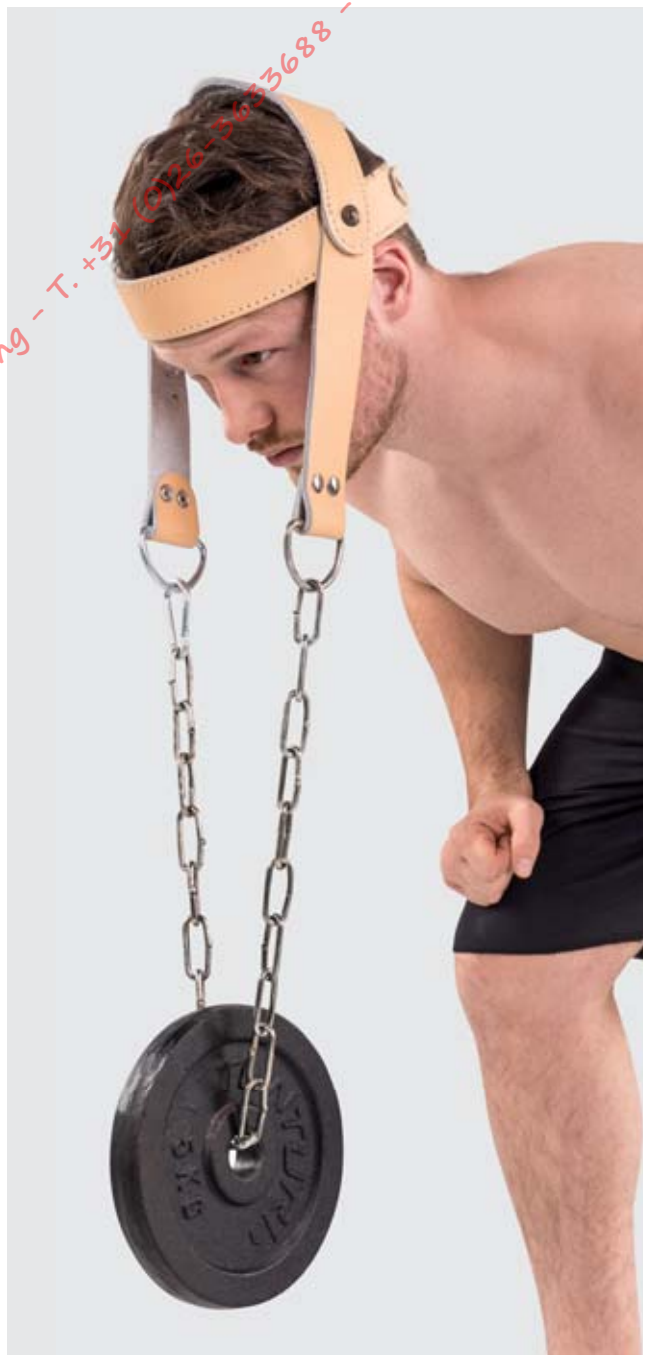





**WEIGHTED VEST**

Material; nylon. Including 8 or 12 bags of 1,25 kg. Color: black.

**GEWICHTSVEST**

Nylon materiaal. Inclusief 8 of 12 zakjes van 1,25 kg. Kleur: Zwart.

**GEWICHTSWESTE**

Material, Nylon. 10 kg Variante mit 8 und 15 kg Variante mit 12 Beuteln zu je 1,25 kg. Farbe: Schwarz

**GILET PONDÉRÉ**

Inclus 8 au 12 sacs de 1,25 kg. Couleur noire.

10 kg 15 kg  
14TUSCL246 14TUSCL352

**WEIGHTED VEST**

Weight 5 kg, neoprene material. Pocket for phone/mp3-player. Mesh fabric on lower back.

**GEWICHTSVEST**

Gewicht 5 kg, neopreen materiaal. Opbergvakje voor telefoon/mp3 speler. Luchtdoorlatende stof op de onderrug.

**GEWICHTSWESTE**

Gewicht 5 kg in Neopren. Tasche für Telefon/mp3-Spieler. Mesh-Gewebe im unteren Rücken Bereich.

**GILET PONDÉRÉ**

Poids : 5 kg, En neoprene. Mesh fabric sur le bas du dos.

Art. code 14TUSCL249



**WEIGHT VEST PRO 20/30 KG**

One size fits all. Including 20 or 30 adjustable weightblocks of 1 kg (iron blocks).

**GEWICHTSVEST PRO 20/30 KG**

One size fits all, Inclusief 20 of 30 verstelbaar gewichten van 1kg (ijzeren blokken).

**GEWICHTSWESTE PRO 20/30 KG**

Eine Größe passt für alle, einschließlich 20 oder 30 einstellbare Gewichte von 1 kg (Eisenblöcke).

**GILET LESTE PRO 20/30 KG**

Une taille qui convient à tous, y compris 20 ou 30 poids ajustables de 1 kg (blocs de fer).

20 kg:  
Art. code 14TUSCF097

30 kg:  
Art. code 14TUSCF098

### 🇬🇧 MEDICIN BALL RACK

Standard for 5 medicin balls. Balls not included.

### 🇳🇱 MEDICINEBAL STANDAARD

Standaard geschikt voor 5 medicine ballen. Ballen niet meegeleverd.

### 🇩🇪 MEDIZINBALLSTÄNDER

Ständer für 5 Medizin Bälle. Bälle sind nicht im Lieferumfang enthalten.

### 🇫🇷 MÉDECINE-BALL RACK

Prévu pour 5 medicine ball. Boules non inclus.

Art. code 14TUSCL322

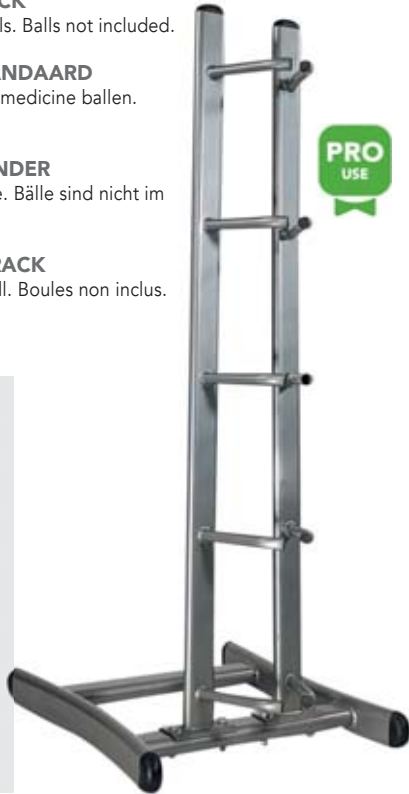

### 🇬🇧 MEDICINE BALL

Synthetic leather. Color: Black. Weights: 1, 2, 3, 5 kg.

### 🇳🇱 MEDICINE BAL

Kunstleer. Kleur: Zwart. Gewichten: 1, 2, 3, 5 kg.

### 🇩🇪 MEDIZINBALL

Kunstleder. Farbe: Schwarz. Gewichte: 1, 2, 3, 5 kg.

### 🇫🇷 MÉDECINE-BALL

Cuir synthétique. Couleur : Noir. Poids : 1, 2, 3, 5 kg.

1 kg	2 kg	3 kg	5 kg
14TUSBO101	14TUSBO102	14TUSBO103	14TUSBO104



### 🇬🇧 MEDICINE BALL

Synthetic leather. Color: Brown. Weights: 1, 2, 3, 5 kg.

### 🇳🇱 MEDICINE BAL

Kunstleer. Kleur: Bruin. Gewichten: 1, 2, 3, 5 kg.

### 🇩🇪 MEDIZINBALL

Kunstleder. Farbe: Braun. Gewichte: 1, 2, 3, 5 kg.

### 🇫🇷 MÉDECINE-BALL

Cuir synthétique. Couleur : marron. Poids : 1, 2, 3, 5 kg.

1 kg	2 kg	3 kg	5 kg
14TUSBO097	14TUSBO098	14TUSBO099	14TUSBO100



### 🇬🇧 MEDICINE BALL

Rubber, two colors. Weights 1-5 kg.

### 🇳🇱 MEDICINE BAL

Rubber, 2 kleurig. Gewichten 1-5 kg.

### 🇩🇪 MEDIZINBALL

Gummi, zwei-farbig. Gewichte 1-5 kg.

### 🇫🇷 MÉDECINE-BALL

Caoutchouc, 2 couleurs, de 1-5 kg.

1 kg yellow/black	2 kg green/black	3 kg red/black
14TUSCL317	14TUSCL318	14TUSCL319

4 kg blue/black	5 kg grey/black
14TUSCL320	14TUSCL321



### 🇬🇧 SAUNA SUIT

Stimulates perspiration while exercising. Easy to clean, can be washed in water. Color: Grey. Sizes: L, XL and XXL.

### 🇳🇱 ZWEETPAK

Bevordert transpiratie tijdens de oefeningen. Gemakkelijk schoon te maken, kan uitgewassen worden in water. Kleur: Grijs. Maten: L, XL en XXL.

### 🇩🇪 SCHWITZANZUG

Fördert das Schwitzen während der Übungen. Einfach zu reinigen, kann in Wasser ausgewaschen werden. Farbe: Grau. Größen: L, XL und XXL.

### 🇫🇷 COSTUME DE SAUNA

Stimule la transpiration pendant l'exercice. Facile à nettoyer. Couleur: Gris. Tailles: L, XL et XXL.

L	XL	XXL
14TUSFU298	14TUSFU299	14TUSFU300



**TRAINING CONE SET**

Consists of 10 cones. 23 cm high. Material PVC.

**TRAINING PIONNEN SET**

Bestaat uit 10 pionen. 23 cm hoog. Materiaal PVC.

**TRAINING KEGEL SET**

Besteht aus 10 Kegels. 23 cm hoch. Material PVC.

**JEU DE CONES D'ENTRAINEMENT**

Composé de 10 cones. 23 cm haute. Matériau PVC.

Art. code 14TUSTE145



**ADJUSTABLE AGILITY HURDLE SET**

Consists of 5 hurdles and 10 cones. Material PVC, PE.

**VERSTELBARE AGILITY HORDE SET**

Bestaat uit 5 hindernissen en 10 kegels. Materiaal PVC, PE.

**EINSTELLBARES AGILITY HÜRDEN SET**

Besteht aus 5 Hindernisstangen und 10 Kegeln. Material PVC, PE.

**SET D'AGILITE**

Composé de 5 haies et 10 cônes. Matériau PVC, PE.

Art. code 14TUSTE146



**AGILITY CONE SET**

Consists of 40 cones. 10 per color. Material PVC.

**AGILITY PIONNEN SET**

Bestaat uit 40 pionen. 10 per kleur. Materiaal PVC.

**AGILITY KEGEL SET**

Besteht aus 40 Kegels. 10 pro Farbe. Material PVC.

**JEU DE CONES D'AGILITE**

Composé de 40 cones. 10 par couleur. Matériau PVC.

Art. code 14TUSTE147



**PRO-FORMER**

Exercise chart included for arms and legs.

Inclusief trainingsschema voor armen en benen.

Inklusive Übungsdiagramm für Arme und Beine.

Incl une charte d'exercices pour bras et les jambes.

Art. code 14TUSFU146

**AGILITY LADDER**

Great for rehabilitation, speed and coordination training. Supplied in nylon carrying net, length 4.5 meters.

**AGILITY LADDER**

Zeer geschikt voor revalidatie, snelheids- en coördinatie training. Geleverd in nylon draagnet, lengte 4,5 meter.

**AGILITY LADDER**

Ideal für Rehabilitation, Geschwindigkeitstraining und Koordination Lieferung in Transporttasche aus Nylon Netz, Länge 4,5 m.

**ÉCHELLE D'AGILITÉ**

Idéal pour les cours de réadaptation, de la vitesse et de la coordination Livré en filet de nylon, longueur 4,5 mètres transportant.

Art. code 14TUSTE101



**AGILITY GRID TRAINER**

Consists of 6 agility rings. Make it in any desired arrangement. Clicking easily and firmly. Dimensions: L: 56 cm W: 49 cm H: 8 cm (6 pieces).

**AGILITY GRID TRAINER**

Bestaat uit 6 behendigheidsringen. In elke gewenste opstelling te maken. Klikken makkelijk los en vast. Afmetingen: L: 56 cm B: 49 cm H: 8 cm (6 stuks).

**AGILITY GRID TRAINER**

Besteht aus 6 Beweglichkeitsringen. Machen Sie es in beliebiger Anordnung. Einfach und fest klicken. Abmessungen: L: 56 cm B: 49 cm H: 8 cm (6 Stück).

**AGILITY GRID TRAINER**

Composé de 6 anneaux d'agilité. Faites-le dans n'importe quel arrangement. En cliquant facilement et fermement. Dimensions: L: 56 cm L: 49 cm H: 8 cm (6 pièces).

Art. code 14TUSTE144



www.magazijnrichtingshop.nl - NU: 7, 14, 21 of 28% korting - T. +31 (0)16-3633688 - www.tpsemagazijnstellingen.nl

# YOGA / PILATES



## 🇬🇧 TPE YOGA MAT

Comfortable anti-slip yoga mat, with two specially designed different textures.  
Material: TPE, fully recyclable. Size Approx. 61x183 cm, Including carrying elastic.

## 🇳🇱 TPE YOGA MAT

Comfortabele anti-slip yogamat, met twee speciaal ontworpen verschillende texturen. Materiaal: TPE, volledig recyclebaar. Grootte Ca. 61x183 cm, inclusief draagelastiek.

## 🇩🇪 TPE YOGA MATTE

Bequeme Anti-Rutsch-Yoga-Matte, mit zwei speziell entworfenen verschiedenen Texturen. Material: TPE, vollständig recycelbar. Größe Ca. 61x183 cm, inklusive Stützgummi.

## 🇫🇷 TAPIS DE YOGA TPE

Tapis de yoga confortable, antidérapant, avec deux textures différentes spécialement conçues. Matière : TPE, entièrement recyclable. Dimensions approx. 61x183 cm, avec élastique de transport.

3mm anthracite,  
yellow cord  
14TUSYO031

4mm black/pink,  
orange cord  
14TUSYO032

4mm dark/light blue,  
black cord  
14TUSYO033

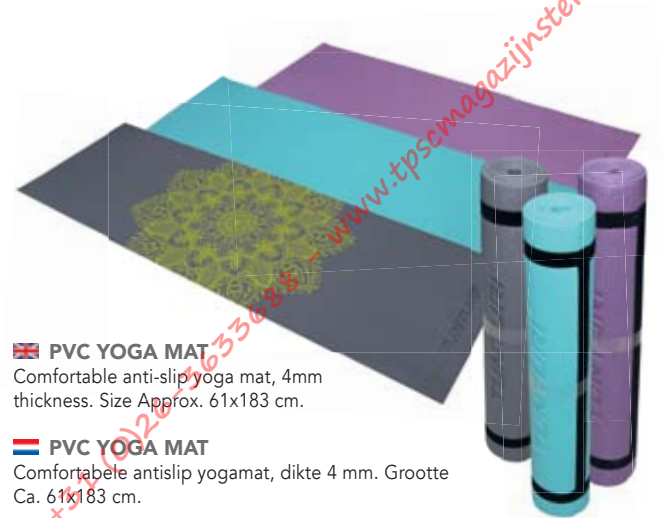

## 🇬🇧 PVC YOGA MAT

Comfortable anti-slip yoga mat, 4mm thickness. Size Approx. 61x183 cm.

## 🇳🇱 PVC YOGA MAT

Comfortabele antislip yogamat, dikte 4 mm. Grootte Ca. 61x183 cm.

## 🇩🇪 PVC YOGA MATTE

Komfortable Anti-Rutsch-Yogamatte, Stärke 4 mm. Größe Ca. 61x183 cm.

## 🇫🇷 TAPIS DE YOGA PVC

Tapis de yoga confortable, antidérapant, 4 mm d'épaisseur. Dimensions approx. 61x183 cm.

anthracite with print  
14TUSYO034

turquoise  
14TUSYO035

purple  
14TUSYO036





**🇬🇧 YOGA MAT PRINTED**

Anti-slip mat of 3 mm thickness.  
Dim. approx. 61 x 173 cm.

**🇳🇱 YOGA MAT MET PRINT**

Anti slip mat van 3 mm dik. Afm. ca. 61 x 173 cm.

**🇩🇪 YOGA MATTE MIT AUFDRUCK**

Anti-Rutschmatte in 3 mm Dicke. Abm. ca. 61 x 173 cm.

**🇫🇷 YOGA MAT IMPRIMÉ**

Tapis anti-dérapant, 3mm d'épaisseur. Dim. approx. 61 x 173 cm.

Bag included

Art. code 14TUSYO001



**🇬🇧 YOGA MAT PRINTED**

Anti-slip mat of 3 mm thickness.  
Dim. approx. 61 x 173 cm.

**🇳🇱 YOGA MAT MET PRINT**

Anti slip mat van 3 mm dik. Afm. ca. 61 x 173 cm.

**🇩🇪 YOGA MATTE MIT AUFDRUCK**

Anti-Rutschmatte in 3 mm Dicke. Abm. ca. 61 x 173 cm.

**🇫🇷 YOGA MAT IMPRIMÉ**

Tapis anti-dérapant, 3mm d'épaisseur. Dim. approx. 61 x 173 cm.

Art. code 14TUSYO006



**🇬🇧 YOGA TOWEL**

Deluxe towel with 100% clear anti slip silicone dots and stitched edges. Completely covers the whole length and width of a standard yoga mat (60cmx180cm). Including a nylon mesh carry bag making it easy to carry and store. Machine washable and very fast drying time. Towel size is 63cm x 183cm.

**🇳🇱 YOGA HANDDOEK**

Deluxe handdoek met 100% transparante anti-slip siliconen dots en gestikte randen. Dekt volledig de volledige lengte en breedte van een standaard yogamat (60 cm x 180 cm). Inclusief een nylon net draagtas waardoor deze gemakkelijk mee te nemen en op te bergen is. Wasbaar in de machine en zeer snelle droogtijd. De grootte van de handdoeken is 63 cm x 183 cm.

**🇩🇪 YOGA HANDTUCH**

Deluxe-Handtuch mit 100% transparenten Anti-Rutsch-Silikon-Punkten und genähten Kanten. Umfasst die gesamte Länge und Breite einer Standard-Yogamatte (60 cm x 180 cm). Enthält eine Nylon-Netztragetasche, die das Tragen und Aufbewahren erleichtert. Waschbar in der Maschine und sehr schnelle Trocknungszeit. Die Größe der Handtücher beträgt 63 cm x 183 cm.

**🇫🇷 SERVIETTE DE YOGA**

Serviette de luxe avec crampons antidérapants transparents 100% en silicone et bords piqués. Recouvre totalement la longueur et la largeur d'un tapis de yoga standard (60cmx180cm). Avec pochette de transport en mesh de nylon pour un transport et un rangement faciles. Lavable en machine, sèche très rapidement La dimensions de la serviette est de 63 cm x 183 cm.

Grey  
14TUSYO037

Blue  
14TUSYO038

Pink  
14TUSYO039



### YOGA GRID FOAM ROLLER

**UK** Firm foam roller with tube and foam blocks for effective muscle recovery. Ø 13cm.

**NL** Stevig schuim roller met buis en schuim blokken voor effectief spierherstel. Ø 13cm.

**DE** Feste Schaumstoff-Walze mit Rohr und Schaum-Blöcken für effektive Muskelerholung. Ø 13cm.

**FR** Rouleau de mousse ferme avec les blocs de tube et de la mousse pour la récupération musculaire efficace. Ø 13cm.

61 cm 14TUSYO014      33 cm 14TUSYO013



### YOGA GRID FOAM ROLLER

**UK** Firm foam roller with tube and foam blocks for effective muscle recovery. Ø 13cm.

**NL** Stevig schuim roller met buis en schuim blokken voor effectief spierherstel. Ø 13 cm.

**DE** Feste Schaumstoff-Walze mit Rohr und Schaum-Blöcken für effektive Muskelerholung. Ø 13cm.

**FR** Rouleau de mousse ferme avec les blocs de tube et de la mousse pour la récupération musculaire efficace. Ø 13 cm.

Blue 14TUSYO025      Orange 14TUSYO009      Black 14TUSYO024      Pink 14TUSYO026



### YOGA GRID FOAM ROLLER

**UK** Firm foam roller with tube and foam blocks for effective muscle recovery. Ø 13 cm.

**NL** Stevig schuim roller met buis en schuim blokken voor effectief spierherstel. Ø 13 cm.

**DE** Feste Schaumstoff-Walze mit Rohr und Schaum-Blöcken für effektive Muskelerholung. Ø 13cm.

**FR** Rouleau de mousse ferme avec les blocs de tube et de la mousse pour la récupération musculaire efficace. Ø 13 cm.

61 cm: 14TUSYO011      33 cm: 14TUSYO009



### YOGA MASSAGE ROLLER

**UK** Massage roll with firm bumps to hit the trigger points and restore the muscles. Made of high quality EVA. Ø 15 cm

**NL** Massage rol met stevige textuur voor het raken van de triggerpunten en herstellen van de spieren. Vervaardigd uit hoogwaardig EVA. Ø 15 cm

**DE** Massage Rolle mit fester Textur um Triggerpunkte optimal zu erreichen und zur Erholung der Muskulatur. Hergestellt aus hochwertigem EVA. Ø 15 cm

**FR** Rôle de massage avec une texture solide pour frapper les points de déclenchement et le rétablissement des muscles. En EVA de haute qualité. Ø 15 cm

90 cm: 14TUSYO007      40 cm: 14TUSYO008





**🇬🇧 YOGA BLOCK**  
Made of EVA foam.  
Dimensions: 23 x 15 x 7.5 cm.

**🇳🇱 YOGA BLOK**  
Gemaakt van EVA foam.  
Afmetingen: 23 x 15 x 7,5 cm.

**🇩🇪 YOGA BLOCK**  
Hergestellt aus EVA-Schaum. Maße:  
23 x 15 x 7,5 cm.

**🇫🇷 BLOC DE YOGA**  
Fait de mousse EVA. Dimensions: 23 x 15 x 7,5 cm.

ORANGE/BLACK 14TUSYO017      BLUE/WHITE 14TUSYO018



**🇬🇧 YOGA SET BLOCK & STRAP**

Firm Yoga block to extend, support and deepen the yoga stretch exercises. Block made of EVA foam. Dimensions: 23 x 15 x 7.5 cm. Strap to reach, lengthen, and hold onto your limbs during poses without overstretching, made of cotton. Dimensions: 185 x 4 cm.

**🇳🇱 YOGA SET BLOK EN RIEM**

Stevig Yoga blok om yoga stretchoefeningen te verlengen, te ondersteunen en te verdiepen. Gemaakt van EVA foam. Afmetingen: 23 x 15 x 7,5 cm. Riem voor oprekken, verlengen en betere grip op de ledematen tijdens poses zonder te overstrekken, gemaakt van katoen. Afmetingen: 185 x 4 cm.

**🇩🇪 YOGA SET BLOCK UND GURT**

Solider Yoga Block um Yoga Streckübungen zu erweitern, unterstützen und vertiefen. Hergestellt aus EVA-Schaum. Maße: 23 x 15 x 7,5 cm. Gurt zum Strecken und zum Fixieren an Gliedmassen ohne zu überdehnen. Aus Baumwolle hergestellt. Maße: 185 x 4 cm.

**🇫🇷 YOGA ENSEMBLE BLOC ET SANGLE**

Massif bloc de yoga pour allonger le yoga des exercices d'étirement, de soutien et d'approfondir. Block fait de EVA. Dimensions: 23 x 15 x 7,5 cm. Ces ceintures sont utilisées pour vous aider à vous étirer en toute sécurité dans des postures, et à tenir les jambes et les épaules en place en coton. Dimensions : 185 x 4 cm.

Art. code 14TUSYO019

**🇬🇧 PILATES & FITNESS SET DE LUXE**

Ball 55 cm diameter, hand pump, a yoga strap, yoga mat and a latex band of 0.35 mm. An exercise chart is included.

**🇳🇱 PILATES & FITNESS SET DE LUXE**

Bal 55 cm doorsnee, hand pomp, een yoga riem, een yoga mat en een latex band van 0.35 mm. Wordt geleverd met een trainingsschema.

**🇩🇪 PILATES & FITNESS SET DE LUXE**

Ball mit 55 cm Durchmesser, Handpumpe, Yoga-Gurt, Yoga-Matte und Latexband in 0.35 mm Stärke. Inklusive Übungsdiagramm.

**🇫🇷 PILATES & FITNESS SET DE LUXE**

Balle 55 cm de diamètre, une pompe à main, un tapis de sol, un élastique en latex et une sangle (0.35 mm). Incl une charte d'exercices.

Art. code 14TUSPI002





**YOGA BALL PURPLE**  
Weight: 1 kg, ø 12 cm.

Art. code 14TUSYO003



**YOGA BALL GREEN**  
Weight: 1.5 kg, ø 13 cm.

Art. code 14TUSYO004

**BALANCE CUSHION**  
Including handpump. ø 33 cm.

**BALANSKUSSEN**  
Incl. handpomp. ø 33 cm.

**GLEICHGEWICHTSKISSEN**  
Inkl. Pumpe. ø 33 cm.

**COUSSIN D'ÉQUILIBRE**  
Incl pompe. ø 33 cm.

Turquoise 14TUSYO002  
Green 14TUSYO022  
Black 14TUSYO023



**PILATES RING**  
Main type of materials used: glass fiber with foam covering. Very soft grips.

**PILATES RING**  
Gemaakt van vinyl, glass fiber en foam. Comfortabele zachte grepen.

**PILATES RING**  
Er bestaat hauptsächlich aus Fiberglas und Schaumstoff. Komfortable weiche Griffe.

**RING PILATUS**  
Issu de la méthode « Pilates » anneau souple et résistant muni de deux poignées.

Art. code 14TUSPI005



www.magazijnrichtingshop.nl - NU: 7, 14, 21 of 28% korting - T. +31 (0)26-3633688 - www.tpsmagazijnstellingen.nl



#### **YOGA WHEEL**

This tool can help you achieve deeper stretches and attempt more challenging poses by offering comfortable support. Diameter: 33cm Width: 13cm.

#### **YOGA WIEL**

Deze tool kan je helpen om diepere stretches te bereiken en uitdagende houdingen te proberen door comfortabele ondersteuning te bieden. Diameter: 33cm Breedte: 13cm.

#### **YOGA-RAD**

Dieses Tool kann Ihnen dabei helfen, tiefere Dehnungen zu erzielen und anspruchsvolle Körperhaltungen auszuprobieren, indem es eine komfortable Unterstützung bietet. Durchmesser: 33 cm Breite: 13 cm.

#### **ROUE DE YOGA**

Cet outil vous permet d'effectuer des étirements plus profonds et de tenter des poses plus difficiles en offrant un soutien confortable. Diamètre : 33 cm Largeur : 13 cm.

Art. code 14TUSYO027

#### **SINGLE MUSCLE ROLLER BALL**

Relieves muscle soreness and aching and improves muscle recovery. Can be used on whole body.



#### **ENKELE SPIERROLLER BAL**

Verlicht spierpijn en pijn en verbetert spierherstel. Kan op het hele lichaam worden gebruikt.

#### **MUSKEL-ROLLENBALL EINZELN**

Lindert Muskelschmerzen und Verspannungen und verbessert die Muskelregeneration. Kann am ganzen Körper verwendet werden.

#### **BALLE A ROULETTE MUSCULAIRE SIMPLE**

Soulage la fatigue et les douleurs musculaires et améliore la récupération musculaire. Peut être utilisée sur tout le corps.

Art. code 14TUSYO028



#### **DOUBLE MUSCLE ROLLER BALL**

Relieves muscle soreness and aching and improves muscle recovery. Can be used on legs, shoulders and arms.

#### **DUBBELE SPIERROLLER BAL**

Verlicht spierpijn en pijn en verbetert spierherstel. Kan worden gebruikt op benen, schouders en armen.

#### **MUSKEL-ROLLENBALL DOPPELT**

Lindert Muskelschmerzen und Verspannungen und verbessert die Muskelregeneration. Kann an Beinen, Schultern und Armen verwendet werden.

#### **BALLE A ROULETTE MUSCULAIRE DOUBLE**

Soulage la fatigue et les douleurs musculaires et améliore la récupération musculaire. Peut être utilisée sur les jambes, les épaules et les bras.

Art. code 14TUSYO029

#### **MUSCLE ROLLER STICK**

Relieves muscle soreness and aching and improves muscle recovery. Can be used on whole body.

#### **SPIER ROLLER STOK**

Verlicht spierpijn en pijn en verbetert spierherstel. Kan op het hele lichaam worden gebruikt.

#### **MUSKEL-ROLLENSTOCK**

Lindert Muskelschmerzen und Verspannungen und verbessert die Muskelregeneration. Kann am ganzen Körper verwendet werden.

#### **BARRE A ROULETTES MUSCULAIRE**

Soulage la fatigue et les douleurs musculaires et améliore la récupération musculaire. Peut être utilisée sur tout le corps.

Art. code 14TUSYO030



#### **HOT / COLD THERAPY FOOT MASSAGE ROLLER**

The ergonomic shape of foot roller fits into the foot arch while the unique texture provides a kneading effect for extra comfort. For cold massage, put the roller into fridge one hour before using it. For hot massage, put the roller into hot water more than 15 minutes.



#### **WARM / KOUD THERAPIE VOETMASSAGE ROLLER**

De ergonomische vorm van de voet roller past precies in de voetboog, terwijl de unieke textuur zorgt voor een kneedeffect en extra comfort. Voor een koude massage, leg de rol voor gebruik een uur in de vriezer. Voor warme massage, leg de rol ten minste 15 minuten in heet water.

#### **WARM / KALT THERAPIE FUSS-MASSAGE-ROLLE**

Die ergonomische Form der Fuss-Rolle passt in die Ferse, während die einmalige Struktur eine Knetwirkung und mehr Komfort bietet. Für eine kalte Massage, legen Sie die Rolle für eine Stunde in den Gefrierschrank. Für eine heiße Massage, Legen Sie die Rolle mindestens 15 Minuten in heisses Wasser.

#### **CHAUD / FROID THERAPIE ROULEAU DE MASSAGE DES PIEDS**

La forme ergonomique du rouleau de pied correspond à l'arc, tandis que la texture unique fournit une action de malaxage et d'un plus grand confort. Pour un massage froid, mettre le rouleau pendant une heure dans le congélateur. Pour Massage chaud, définir le rôle pendant au moins 15 minutes dans l'eau chaude.

Art. code 14TUSYO015

#### **MASSAGE BALL SET**

Perfect for an all over body massage, use before and after a workout and for reflexology. Set contains: 2x Spike balls (7.5cm and 9cm) 1x Silicon ball (6.5cm) 1x double silicon ball (6.5cm).



#### **MASSAGEBAL SET**

Perfect voor een complete lichaamsmassage, gebruik voor en na een training en voor reflexologie. Set bevat: 2x Spike ballen (7,5 cm en 9 cm) 1x Silicon bal (6,5 cm) 1x dubbele silicon bal (6,5 cm).

#### **MASSAGEBALL SET**

Perfekt für eine Ganzkörpermassage, vor und nach dem Training und für die Fußreflexzonenmassage. Set enthält: 2x Spikebälle (7,5 cm und 9 cm) 1x Silikonball (6,5 cm) 1x Doppel-Silikonball (6,5 cm).

#### **JEU DE BALLE DE MASSAGE**

Parfaites pour un massage corporel complet, à utiliser avant et après l'entraînement et pour la réflexologie. Le jeu contient : 2x balles à picots (7,5 cm et 9 cm) 1x balle en silicone (6,5 cm) 1x double balle en silicone (6,5 cm).

Art. code 14TUSYO041



[www.magazijnrichtingshop.nl](http://www.magazijnrichtingshop.nl) - NU: 7, 14, 21 of 28% korting - T. +31 (0)26-3633688 - [www.tpsomagazijnstellingen.nl](http://www.tpsomagazijnstellingen.nl)

### RESISTANCE BAND 120x15 CM

With instruction leaflet. 3 strengths.  
Material: Natural latex.

Met oefenschema. 3 sterktes.  
Materiaal: natuurlijk latexmateriaal.

Mit Übungsanleitung. 3 Stärken.  
Material: Naturlatexmaterial.

Avec instructions. Trois résistances.  
Matériel: Matériaux de latex naturel.

Yellow  
(Light 0,35 mm)  
14TUSFU137

Green  
(Medium 0,45 mm)  
14TUSFU138

Blue  
(Heavy 0,55 mm)  
14TUSFU139



### RESISANCE BANDS SET

Set of 4 premium exercise bands with different strength. Great for improving mobility and strength, yoga, pilates or for injury rehabilitation. Including mesh carrying bag. Made from natural latex material. Size: 50 x 5 x 0.10 cm.

### WEERSTAND BANDEN SET

Set van 4 premium oefening banden met verschillende sterkte. Zeer geschikt voor verbetering van de mobiliteit en kracht, yoga, pilates of voor revalidatie. Inclusief mesh draagtas. Gemaakt van natuurlijk latexmateriaal. Afmeting: 50 x 5 x 0,10 cm.

### WIDERSTAND BÄNDER SET

Set bestehend aus 4 Premium Übungsbänder in unterschiedlichen Stärken. Ideal für die Verbesserung der Beweglichkeit und Kraft, Yoga, Pilates oder für Verletzungsrehabilitation. Inklusive Netz-Tragetasche. Hergestellt aus Naturlatexmaterial. Größe: 50 x 5 x 0,10 cm.

### RÉSISTANCE BANDE ENSEMBLE

Ensemble de bandes d'exercice 4 premium avec force différente. Idéal pour améliorer la mobilité et la force, yoga, pilates ou pour la réhabilitation des blessures. Y compris maille sac de transport. Fabriqué à partir de matériaux de latex naturel. Taille: 50 x 5 x 0,10 cm.

Art. code 14TUSYO016



### MINI RESISTANCE BAND SET

Set of 5 premium exercise bands with different strength, including mesh carrying bag, made from natural latex material.

### MINI WEERSTANDSBAND SET

Set van 5 premium oefenbanden met verschillende sterkte, inclusief mesh draagtas, gemaakt van natuurlijk latex materiaal.

### MINI WIDERSTANDSBAND SET

Set aus 5 Premium-Übungsbändern aus Naturlatex mit unterschiedlicher Stärke, inkl. passender Netzbeutel

### JEU DE MINI-BANDES DE RESISTANCE

Jeu de 5 bandes d'exercice haut de gamme offrant une force différente, avec housse de transport en mesh, en latex nature.

Art. code 14TUSYO040



### YOGA BALANCE PAD

Improves balance, co-ordination and reaction. Waterproof, easy to clean and non-slip surface on both sides. Size: 48 x 40 x 6cm. Made of TPE

### YOGA BALANS BLOK

Verbeterd balans, coördinatie en reactie. Waterdicht, gemakkelijk schoon te maken en antislip-oppervlak aan beide zijden. Afmetingen: 48 x 40 x 6 cm. Gemaakt van TPE

### YOGA BALANCE BLOCK

Verbessert das Gleichgewicht, die Koordination und die Reaktion. Wasserfeste, leicht zu reinigende und rutschfeste Oberfläche auf beiden Seiten. Maße: 48 x 40 x 6 cm. Hergestellt aus TPE

### TAPIS D'EQUILIBRE YOGA

Améliore l'équilibre, la coordination et la réaction. Imperméable, facile à nettoyer et surface antidérapante des deux côtés. Format : 48 x 40 x 6cm. En TPE

Art. code 14TUSYO042

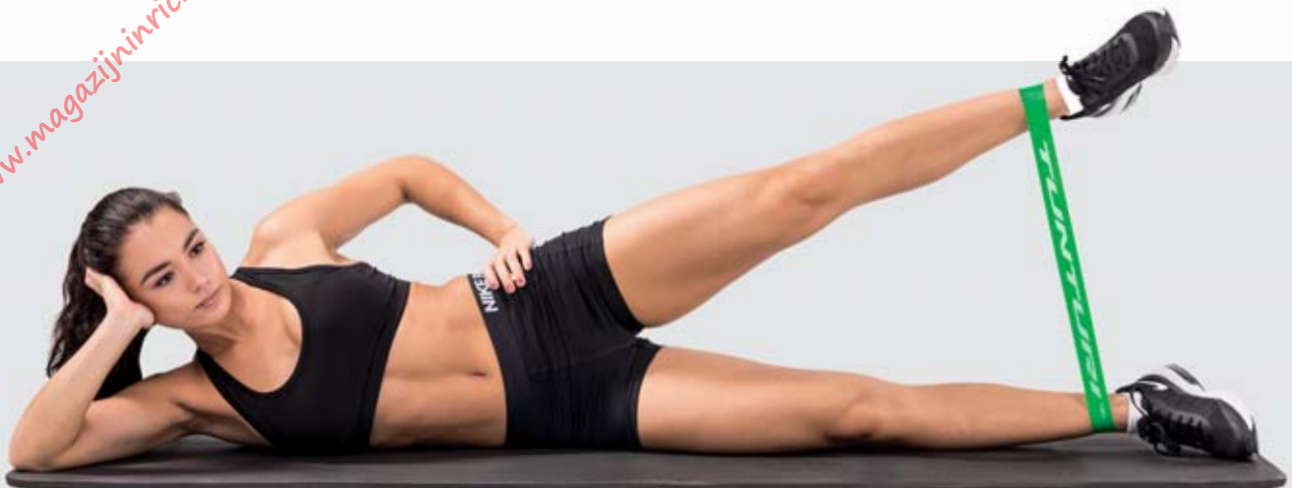



### 🇬🇧 BALANCEBOARD

High: 9,2 cm, diameter 39.5 cm, PE material. Max. user weight: 110 kg.

### 🇳🇱 BALANSBORD

Hoog 9,2 cm, diameter 39,5 cm, PE materiaal. Max. gebruikersgewicht 110 kg.

### 🇩🇪 THERAPIEKREISEL

Therapiekreisel, Höhe 9,2 cm, Durchmesser 39,5 cm, PE Material. Maximales Benutzergewicht 110 kg.

### 🇫🇷 BALANCEBOARD

Hauteur: 9,2 cm, Diamètre 39.5 cm, PE matériel. Poids max utilisateur: 110 kg.

Art. code 14TUSFU246

### 🇬🇧 BALANCE BOARD

Board for coordination- and balance training. Diameter 41 cm. Max. user weight: 110 kg.

### 🇳🇱 BALANSBORD

Bord voor coördinatie- en balans-training. Diameter 41 cm. Max. gebruikersgewicht 110 kg.

### 🇩🇪 GLEICHGEWICHTSBRETT

Brett für Koordinations- und Gleichgewichtstraining. Durchmesser 41 cm. Maximales Benutzergewicht 110 kg.

### 🇫🇷 BALANCE BOARD

Conseiller pour la coordination et l'équilibre. Diamètre 41 cm. Poids max utilisateur: 110 kg.

Art. code 14TUSFU122



### TWISTER

🇬🇧 Motion trainer. ø 25.5 cm.

🇳🇱 Bewegingstrainer. ø 25.5 cm.

🇩🇪 Bewegungstrainer, ø 25.5 cm.

🇫🇷 Proposition formateur. ø 25.5 cm.

Art. code 14TUSFU153



### BALANCE TRAINER Ø 58 CM - HEIGHT 25 CM

🇬🇧 For stabilization and coordination exercises. With tubes for various training workout. An exercise chart is included.

🇳🇱 Voor stabilisatie en coördinatie oefeningen. Met tubings om de training nog verder te variëren. Wordt geleverd met een trainingsschema.

🇩🇪 Zur Stabilisierung und Verbesserung der Koordination. Inklusive Gummischläuche zur Steigerung der Trainingsintensität. Inklusive Trainings-Chart.

🇫🇷 Pour les exercices de stabilisation et de coordination. Avec des tubes pour divers exercices d'entraînement. Un tableau d'exercices est inclus.

Art. code 14TUSFU152



### 🇬🇧 ADJUSTABLE BALANCE BOARD

Adjustable for 2 levels of difficulty: 20 degree angle with adapter on, 10 degree angle with the adapter off. Balance point has soft base for floor protection.

### 🇳🇱 VERSTELBARE BALANSTOL

Verstelbaar voor 2 moeilijkheidsgraden: 20 graden hoek met adapter, 10 graden hoek zonder adapter. Balanspunt heeft een zachte onderkant voor de bescherming van de vloer.

### 🇩🇪 EINSTELLBARE BALANCE BOARD

Einstellbare Schwierigkeit für 2: 20-Grad-Winkel mit Adapter, 10-Grad-Winkel ohne Adapter. Balance Point hat eine weiche Unterseite auf den Boden zu schützen.

### 🇫🇷 BALANCE BOARD RÉGLABLE

Difficulté réglable pour 2: angle de 20 degrés avec adaptateur, angle de 10 degrés sans adaptateur. Point d'équilibre a une autre souple pour protéger le sol.

ø 40 cm. 5,5 / 9,0 cm

Art. code 14TUSYO020



### 🇬🇧 BALANCE BOARD WITH HANDLES

2 handles for balance pushups. Non-slip top layer. Diameter: 40cm, Height 10cm. Max user weight: 100kg.

### 🇳🇱 BALANSTOL MET HANDGREPEN

2 handgrepen voor balans push-ups. Anti-slip bovenlaag. Diameter: 40cm, Hoogte 10cm. Max belasting: 100kg.

### 🇩🇪 BALANCE BOARD MIT GRIFFEN

Gerundetes Board mit 2 Griffen für die Balance Pushups. Rutschfeste Deckschicht. Durchmesser: 40 cm, Höhe 10 cm. Max Benutzergewicht: 100 kg.

### 🇫🇷 BALANCE BOARD AVEC POIGNÉES

2 poignées pour tractions d'équilibre. Couche supérieure antidérapante. Diamètre: 40cm, Hauteur 10cm. Poids maxi utilisateur: 100 kg.

Art. code 14TUSYO021



www.magazijninrichtingshop.nl - NU: 7, 14, 21 of 28% korting - T. +31 (0)26-3633688 - www.tpsemagazijnstellingen.nl



# GYM BALLS



GYMBALL SIZE TABLE				
Height	1,55 - 1,65	1,65 - 1,78	1,79 - 1,90	> 1,90
Diameter ball	55 cm	65 cm	75 cm	90 cm

**GYM BALL**  
Inflatable, incl. foot pump.

**GYMBALLEN**  
Opblaasbaar, incl. voetpomp.

**GYMNASTIKBÄLLE**  
Aufblasbar mit Fußpumpe.

**BALLE DE GYMNASTIQUE**  
Ballon gonflable, incl. pompe à pied.

	ø 55 cm	ø 65 cm	ø 75 cm	ø 90 cm
Blue	14TUSFU134	14TUSFU135	14TUSFU136	14TUSFU235
Red	14TUSFU281	14TUSFU170	14TUSFU282	14TUSFU283
Silver	14TUSFU277	14TUSFU278	14TUSFU279	14TUSFU280
Black	14TUSFU284	14TUSFU169	14TUSFU285	14TUSFU286





### 🇬🇧 GYMBALL COVER

This cover changes your gym ball into an office chair. Anti-roll function included to prevent this ball roll away when user leave the ball. The handle allows easy transportation. The exterior fabric is machine-washable and is easily removed via a zipper. IMPORTANT: Only use anti-burst gym ball inside. (not included)



### 🇳🇱 GYMBAL HOES

Deze hoes verandert uw gymball in een bureaustoel. Antirol functie inbegrepen om te voorkomen dat deze bal weggrolt wanneer de gebruiker van de bal stapt. De stof is wasbaar en kan gemakkelijk worden verwijderd met een ritsluiting. BELANGRIJK: gebruik alleen een anti-burst gym-bal (niet inbegrepen).

### 🇩🇪 GYMNASTIKBALL ABDECKUNG

Diese Abdeckung verwandelt Ihren Gymnastikball in einen Bürostuhl. Anti-Roll-Funktion, damit der Ball nicht weggrollt, wenn der Benutzer den ihn verlässt. Der Griff erleichtert den Transport. Das Obermaterial ist waschmaschinentauglich und kann einfach über einen Reißverschluss abgenommen werden. WICHTIG: Verwenden Sie nur einen reissfesten (ABS) Gymnastikball. (nicht enthalten)

### 🇫🇷 HOUSE POUR GYMBALL

Cette housse permet de transformer votre gymball en chaise de bureau. Fonction anti-roulis incluse pour éviter à la balle de rouler lorsque l'utilisateur se lève. La poignée facilite le transport. Le tissu extérieur est lavable en machine et facile à déhousser grâce à la fermeture à glissière. IMPORTANT: N'utilisez qu'une gymball ne pouvant pas éclater à l'intérieur. (non fournie)

65CM  
Art. code 14TUSFU195

75CM  
Art. code 14TUSFU196



### GYMBALL ANTI BURST

🇬🇧 Inflatable, incl. pump.

🇩🇪 Aufblasbar mit Pumpe.

🇳🇱 Opblaasbaar incl. pomp.

🇫🇷 Ballon gonflable, incl. pompe

ø 55 cm  
14TUSFU287

ø 65 cm  
14TUSFU142

ø 75 cm  
14TUSFU288

ø 90 cm  
14TUSFU289



🇬🇧 SIT BALL ANTI BURST  
With 6 horns. Incl. pump. ø 65 cm.

🇩🇪 SITZBALL ANTI BURST  
Mit 6 Hörnern und Pumpe. ø 65 cm.

🇳🇱 ZITBAL ANTI BURST  
Met 6 hoorns. Incl. pomp. ø 65 cm.

🇫🇷 ASSEYEZ BALLE ANIT BURST  
Avec 6 cornes. Incl. pompe. ø 65 cm.

Art. code 14TUSFU269





**RONDOBAL Ø 25 CM**

Inflatable ball for many, exercises. Also suitable for yoga/pilates exercises.

Opblaasbare bal voor vele oefeningen. Ook geschikt voor yoga/pilatesoefeningen.

Aufblasbarer Ball für verschiedene Übungen. Auch geeignet für Yoga/Pilates Übungen.

Ballon gonflable pour de nombreux exercices. Convient aussi pour le yoga / pilates exercices.

Art. code 14TUSFU254



PUMP FOR GYM BALL

POMP VOOR GYMBAL

PUMPE FÜR GYMNASTIKBÄLLE

PUMPE POUR GYMBAL

Art. code 14TUSFU252



**GYMBALL DISPLAY**

Suitable for 10 gymballs. Height 190 cm.

**GYMBALLEN STANDAARD**

Geschikt voor 10 gymballen. Hoogte 190 cm.

**GYMNASTIKBALLSTÄNDER**

Geeignet für 10 Bälle. Höhe 190 cm.

**GYMBALL DISPLAY**

Pour 10 ballons – hauteur 190cm

Art. code 14TUSFU132





www.magazijninrichtingshop.nl - NU: 7,14 € of 28% korting - T. +31 (0)26-3633688 - www.tpscsmagazijnstellingen.nl

# FITNESS & PROTECTION MATS



## NBR FITNESS MAT

🇬🇧 Foam with high volume space. Easy to clean. Size: 180 x 60 x 1.5 cm. Color: black/blue/pink. Carrying bag included.

🇳🇱 Schuimrubber met hoge dichtheid. Gemakkelijk afwasbaar. Afmeting: 180 x 60 x 1,5 cm. Kleur: zwart/blauw/roze. Inclusief draagtas.

🇩🇪 Schaumgummi mit hoher Dichte, einfach abwaschbar. Maße: 180 x 60 x 1,5 cm. Farbe: Schwarz/Blau/Rosa. Mit Tragetasche.

🇫🇷 Facile à nettoyer. Dimensions: 180 x 60 x 1,5 cm. Couleur noir/bleue/rosez. Sac de transport inclus.

Black  
14TUSFU178

Blue  
14TUSFU133

Pink  
14TUSFU176



## XPE FITNESS MAT

🇬🇧 XPE anti-slip material. Easy foldable. Size: 160x60x0,7cm.

🇳🇱 XPE anti-slip materiaal. Eenvoudig oprolbaar. Afmeting: 160x60x0,7cm.

🇩🇪 XPE Anti-Rutsch material. Einfach aufzurollen. Maße: 160x60x0,7cm.

🇫🇷 Matériau anti-dérapant XPE. Facilement repliable. Dimensions: 160x60x0,7cm.

Black  
14TUSFU184

Blue  
14TUSFU185

Pink  
14TUSFU186





### EVA AEROBIC/FITNESSMAT

Easy rollable. Dimensions: 180 x 60 x 0,6 cm. Color: Black/Red.

Eenvoudig oprolbaar. Afmeting: 180 x 60 x 0,6 cm. Kleur: Zwart/Rood.

Einfach aufzurollen. Maße: 180 x 60 x 0,6 cm. Farbe: Schwarz/Rot.

Facilement pliable. Dimensions: 180 x 60 x 0,6 cm. Couleur: noir/rouge.

Art. code 14TUSFU208



### TPE PROFESSIONAL FITNESS MAT (PHTHALATES FREE)

Professional design with eyelets. Thickness of the mat: 1,5 cm.

Professionele uitvoering met ophangogen. Matdikte: 1,5 cm.

Komfortable Trainingsmatte mit Ösen. Stärke der Matte 1,5 cm.

Tapis professionnel avec œillets. Epaisseur de : 1,5 cm.

Black	Black	Blue	Blue
140x60cm	180x60cm	140x60cm	180x60cm
14TUSFU265	14TUSFU266	14TUSFU125	14TUSFU126



### PVC AEROBIC/ FITNESSMAT

Easy storage, with exercise prints. Dimensions: 175 x 60 x 2,5 cm. Color: Blue/Red.

Eenvoudig opvouwbaar, met opgedrukte oefeningen. Afmetingen: 175 x 60 x 2,5 cm. Kleur: Blauw/Rood.

Einfach klappbar, Matte ist mit Übungen bedruckt. Maße: 175 x 60 x 2,5 cm. Farbe: Blau/Rot.

Stockage facile, avec des impressions d'exercice. Dimensions : 175 x 60 x 2,5 cm. Couleur bleue/rouge.

Art. code 14TUSFU207



### MAT TRANSPORT RACK

Adjustable hooks. Maximum load: 20kg

### MAT TRANSPORT REK

Verstelbare haken. Maximale belasting: 20kg

### MATTENTRANSPORTGESTELL

Verstellbare Haken. Max. Belastbarkeit: 20kg

### SUPPORT DE TRANSPORT DE MAT

Crochets réglables. Charge maximale : 20kg

Art. code 14TUSFU248



### BRACKET FOR FITNESS MAT PRO (9 MATS).

### OPHANGBEUGEL VOOR FITNESSMAT PRO (9 MATTEN).

### AUFHÄNGBÜGEL FÜR FITNESSMATTE PRO (9 MATTEN)

### ETAGÈRE POUR TAPIS DE GYM PRO (9 TAPIS).

Art. code 14TUSFU127

Puzzle system:



### PROTECTION MAT

Dimension: 60 x 60 cm. Thickness: 11 mm.

### BESCHERMAT

Afmeting: 60 x 60 cm. Dikte van de mat: 11 mm.

### SCHUTZMATTE

Set 6 Stück Mattenstärke: 11 mm.

### TAPIS DE PROTECTION

Package de 6 pièces. Epaisseur 11 mm.

Set of 6 pieces  
Total 120 x 180 cm  
14TUSCL268

Set of 4 pieces  
Total 120 x 120 cm  
14TUSCL269



**PROTECTION MAT**

Protects the floor and muffles sounds when training with fitness equipment.

**BESCHERMMAT**

Beschermt de vloer en dempt geluid tijdens het trainen met fitness apparaten.

S (100 x 70 cm)	M (160 x 87 cm)	L (200 x 92.5 cm)	XL (227 x 90 cm)
Bike	Crosstrainer	Treadmill	Rower
14TUSFU114	14TUSFU115	14TUSFU116	14TUSFU120

**SCHUTZMATTE**

Schützt den Boden und wirkt schalldämpfend während des Trainings mit Fitnessgeräten.

**TAPIS DE PROTECTION**

Tapis de protection pour appareils de cardio training.



www.magazijnrichtingske.nl - Nu 7,14,- 21 of 23% korting - T. 026-3631688 - www.tpsemagazijnstellingen.nl

# MINI & AEROBIC TRAINERS



**UK FOLDABLE MINI BIKE** With computer.

**NL OPVOUWBARE MINI FIETS** Met computer.

**DE KLAPPBARES MINIBIKE** Mit Computer.

**FR MINI VÉLO PLIABLE** Avec compteur.

Art. code 14TUSFU261



**UK MINI STEPPER**

Adjustable step height, very compact training equipment. Ensures effective training.

**NL** Staphoogte is instelbaar, compact trainingsapparaat effectieve training verzekerd.

**DE** Einstellbarer Stufenhöhe, sehr kompaktes Trainingsgerät. Ermöglicht ein effektives Training.

**FR** Hauteur de la marche réglable, Très compact.

With computer	No computer
14TUSFU239	14TUSFU240



**UK FOLDABLE MOVEMENT TRAINER**

With computer. Ideal workout for arm and leg muscles. Perfect for revalidation. Foldable.

**NL OPVOUWBARE BEWEGINGSTRAINER**

Met computer. Ideale training voor armen beenspieren. Perfect voor revalidatie. Opvouwbaar

**DE KLAPPBARER BEWEGUNGSTRAINER**

Mit Computer. Ideales Training für Arm- und Beinmuskulatur. Perfekt für die Rehabilitation. Faltbar.

**FR PLIABLE MINI PEDALING**

Avec ordinateur. Idéal pour l'entraînement des bras et les muscles des jambes. Parfait pour revalidation. Pliable.

Art. code 14TUSFU273

**UK DUAL BIKE**

Adjustable training angle. Dimensions: 54x43x100 cm.

**NL DUALE FIETSTRAINER**

Verstelbare trainingshoek. Afmeting: 54x43x100 cm.

**DE DUAL-FAHRRAD**

Einstellbare Trainingswinkel. Maße: 54 x 43 x 100 cm.

**FR DOUBLE VÉLO**

Coin d'entraînement réglable. Dimensions: 54x43x100 cm.

Art. code 14TUSFU264



**UK MINI BIKE**

**NL MINI FIETS**

**DE MINI FAHRRAD**

**FR MINI VÉLO**

Art. code 14TUSCL267





**🇬🇧 TRAMPOLINE**

With its galvanized steel rods, the trampoline is weather-resistant. Max user weight 130 kg.

**🇳🇱 TRAMPOLINE**

Met zijn gegalvaniseerde stalen buizen is deze trampoline weersbestendig. Max gebruikersgewicht 130 kg.

**🇩🇪 TRAMPOLIN**

Mit Rohren aus galvanisiertem Stahl ist dieses Trampolin wetterfest. Max. Benutzergewicht 130 kg.

**🇫🇷 TRAMPOLINE**

Grâce à ces tubes en acier galvanisé, ce trampoline résiste aux intempéries. Max poids de l'utilisateur 130 kg.

Ø 95 cm  
14TUSGA005

Ø 125 cm  
14TUSGA006



**🇬🇧 FOLDING FITNESS TRAMPOLINE**

Delivered with handle and extra legs for angled position. Double foldable for easy storage. 100cm diameter; Max user weight 135kg.

**🇳🇱 OPVUWBARE FITNESS TRAMPOLINE**

Geleverd incl handvat en extra poten voor schuine positie. Dubbel opvouwbaar, gemakkelijk op te bergen. Diameter 100cm; max gebruikersgewicht 135kg.

**🇩🇪 FALTBARES FITNESS-TRAMPOLIN**

Komplett mit Griff und extra Beine für Schrägstellung. Doppelt zusammenklappbar, leicht zu lagern. 100 cm Durchmesser, max. Benutzergewicht 135 kg.

**🇫🇷 PLIER FITNESS TRAMPOLINE**

Livré avec poignée et jambes supplémentaires pour position inclinée. Double pliable, facile à stocker. 100cm de diamètre; Max poids de l'utilisateur 135 kg.

Art. code 14TUSFU272



**🇬🇧 HEXAGON FITNESS TRAMPOLINE**

Jumping surface diameter : 84 cm. Removable handle height that can also be adjusted from 85 cm to 119 cm. Joint-friendly suspension with a 36-bungee rope design. Max user weight 130kg.



**🇳🇱 HEXAGON FITNESS TRAMPOLINE**

Springoppervlakte diameter: 84 cm. Uitneembare handgreephoogte die kan worden versteld van 85 cm tot 119 cm. Gemakkelijke ophanging van het springoppervlakte met 36 bungee touwtjes. Max gebruikersgewicht 130kg.

**🇩🇪 HEXAGON FITNESS TRAMPOLIN**

Federfläche Durchmesser: 84 cm. Abnehmbare Griffhöhe, die von 85 cm bis 119 cm verstellbar ist. Leichte Aufhängung der Sprungfläche mit 36 Bungee-Saiten. Max. Benutzergewicht 130kg.

**🇫🇷 HEXAGON FITNESS TRAMPOLINE**

Diamètre de la surface du ressort: 84 cm. Hauteur de poignée amovible réglable de 85 cm à 119 cm. Suspension facile de la surface de saut avec 36 cordes bungee. Max poids de l'utilisateur 130kg.

Art. code 14TUSFU297







### AEROBIC STEP EASY

**UK** Very stable step, adjustable in 2 levels. Dimensions: 68 x 28 x 10/15 cm. Weight: 1,8 kg.

**NL** Zeer stabiele step, verstelbaar in 2 hoogtes. Afmetingen 68 x 28 x 10/15 cm. Gewicht: 1,8 kg.

**DE** Sehr stabiler Step, verstellbar in 2 Höhen. Maße: 68 x 28 x 10/15 cm. Gewicht: 1,8 kg.

**FR** Très stable Étape aérobie, Abel réglable sur 2 niveaux. Dimensions: 68 x 28 x 10/15 cm. Poids: 1,8 kg.

Art. code 14TUSCL270



### AEROBIC POWER STEP

Power step, adjustable in 3 levels. Anti-slip surface material. Dimensions: 110 x 41 x 11/16/21 cm. Max. user weight: 160 kg.

### AEROBIC POWER STEP

Power step, verstelbaar in 3 hoogtes. Anti-slip bovenmateriaal. Afmeting 110 x 41 x 11/16/21 cm. Max. gebruikersgewicht: 160 kg.

### AEROBIC POWER STEP

Power Step, verstellbar in 3 Höhen. Anti-Rutsch Obermaterial. Maße: 110 x 41 x 11/16/21 cm. Maximales Benutzergewicht: 160 kg.

### POWER STEP (MARCHE) POUR AEROBIC

Marche power, réglable en 3 hauteurs. Matériau antidérapant au niveau de la partie supérieure. Dimensions 110 x 41 x 11/16/21 cm. Poids max. de l'utilisateur : 160 kg.

Art. code 14TUSCL325



### AEROBIC STEP

Aerobic step, adjustable in 3 levels (15 / 20 / 25 cm). Length: 90/97 cm; width 36 cm. Surface material in TPR. Weight: 3,5 kg. Max. user weight: 120 kg.

### AEROBIC STEP

Aerobic step, verstelbaar in 3 hoogtes (15 / 20 / 25 cm). Lengte 90/97 cm; breedte 36 cm. Bovenmateriaal in TPR. Max. gebruikersgewicht: 120 kg.

### AEROBIC STEP

Aerobic Step, in 3 Höhen verstellbar (15 / 20 / 25 cm). Länge 90/97 cm. Breite 36 cm. Obermaterial in TPR. Gewicht: 3,5 kg. Maximales Benutzergewicht: 120 kg.

### STEP (MARCHE) POUR AEROBIC

Marché réglable en 3 hauteurs (15 / 20 / 25 cm). Longueur 90/97 cm; largeur 36 cm. Matériau de la partie supérieure en TPR. Poids max. de l'utilisateur : 120 kg.

14TUSCL270

Spare set foot block  
14TUSCL271



### AEROBIC STEP COMPACT

Very stable step, adjustable in 3 levels. Dimensions: 80 x 30 x 10/15/20 cm. Weight: 3,5 kg. Max. user weight: 100 kg.

### AEROBIC STEP COMPACT

Zeer stabiele step, 3 hoogtes. Afmeting 80 x 30 x 10/15/20 cm. Gewicht: 3,5 kg. Max. gebruikersgewicht: 100 kg.

### AEROBIC STEP COMPACT

Sehr stabiler Step, verstellbar in 3 Höhen. Maße: 80 x 30 x 10/15/20 cm. Gewicht: 3,5 kg. Maximales Benutzergewicht: 100 kg.

### STEP (MARCHE) COMPACT POUR AEROBIC

Marche très stable, 3 hauteurs. Dimensions 80 x 30 x 10/15/20 cm. Poids : 3,5 kg. Poids max. de l'utilisateur : 100 kg.

Art. code 14TUSCL315





[www.magazijnrichtingshop.nl](http://www.magazijnrichtingshop.nl) - NU: 7, 14, 21 of 28% korting - T. +31 (0)26-3633688 - [www.tpsemagazijnstellingen.nl](http://www.tpsemagazijnstellingen.nl)

# HAND TRAINING



 **HANDGRIP**

 **KNIJPHALTER**

 **HANDTRAINER**

 **HALTER PINCÉE**

Art. code 14TUSFU141



 **EXERSISE HANDGRIP**

Practical handgrip with steel spring with foam, per set.

 **KNIJPHALTER**

Praktische uitvoering. Stalen veer met foam, per paar.

 **HANDTRAINER**

Praktische Ausführung. Stahlfeder und Schaumstoff, paarweise.

 **HALTER PINCÉE**

Practical handgrip avec ressort acier et poignées mousse. Par paire.

Red/Grey

Art. code 14TUSFU155

Blue/Grey

Art. code 14TUSFU148



 **BRUCE LEE HAND GRIPS**

Practical handgrip with steel spring with foam, per set.

 **BRUCE LEE KNIJPHALTER**

Praktische uitvoering. Stalen veer met foam, per paar.

 **BRUCE LEE HANDTRAINER**

Praktische Ausführung. Stahlfeder und Schaumstoff, paarweise.

 **BRUCE LEE HALTER PINCÉE**

Practical handgrip avec ressort acier et poignées mousse. Par paire.

Art. code 13BLSFU005



 **ADJUSTABLE HANDGRIP**

Define your own tension. Two variations: light and heavy.

 **INSTELBARE HANDKNIJPER**

Zelf de perfecte instelling bepalen. In twee variaties: licht en zwaar.

 **VARIABLELER HANDTRAINER**

Stellen Sie selber den gewünschten Widerstand ein. Es gibt zwei Varianten: leicht und schwer.

 **MAIN RÉGALABLE**

Définissez votre propre tension. 2 niveaux de résistance.

Light (5-20 kg) orange

Art. code 14TUSFU006

Heavy (10-40 kg) gray

Art. code 14TUSFU007

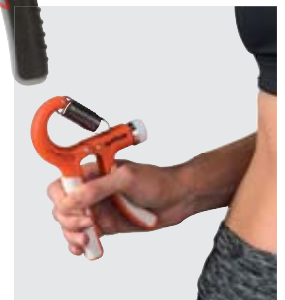

 **ADJUSTABLE HAND GRIP WITH COUNTER**

Adjustable resistance 10-40 kg. Built-in counter. Comfortable and ergonomic grip.

 **INSTELBARE HANDKNIJPER MET TELLER**

Instelbare weerstand 10-40 kg. Ingebouwde teller. Comfortabele en ergonomische grip.

 **VARIABLELER HANDTRAINER MIT ZÄHLER**

Einstellbarer Widerstand 10-40 kg. Eingebauter Zähler. Komfortabler und ergonomischer Griff.

 **POIGNEE REGLABLE AVEC COMPTEUR**

Résistance réglable 10-40 kg. Compteur intégré. Poignée confortable et ergonomique.

Art. code 14TUSFU197

www.magazijninrichtinghop.nl - 14, 14, 14 of 28% korting - 71 016-3673688 - www.epscmagazijnstellingen.nl



**ADJUSTABLE POWERGRIP**

For reinforcement of your wrist and arm strength. Two variations: light and heavy.

**INSELBARE HANDTRAINER**

Voor verbetering van arm- en polskracht. In twee variaties: licht en zwaar.

**VARIABLELER HANDTRAINER**

Zur Verbesserung der Arm- und Handgelenkkraft. Es gibt zwei Varianten: Leicht und schwer.

**ADJUSTABLE POWERGRIP**

Pour renforcement des muscles de la main. Deux niveaux de résistance.

Light (spring 2.3 mm) red  
Art. code 14TUSFU008

Heavy (spring 2.5 mm) gray  
Art. code 14TUSFU009



**POWER GRIP**

Color: Red. Material: rubber.

Kleur: Rood. Materiaal: rubber.

Farbe: Rot. Material: Gummi.

Couleur rouge. Matériau: caoutchouc.

Art. code 14TUSFU123



**MAGIC BALL**

Wrist trainer.

Polstrainer.

Handgelenkstrainer.

Pour exercices poignées.

Art. code 14TUSFU149



**THE GRIPP II**

Stress ball filled with gel. Available in blister (per piece) or as package of 40.

Stress bal met gel gevuld. Leverbaar per stuk in blister of als verpakking per 40.

Stressball mit Gelfüllung. Erhältlich in Blister (pro Stück) oder Paket von 40 Stück.

Balle anti-stress remplies de gel. Disponible sous blister (par pièce) ou par paquet de 40.

Single package  
Art. code 14TUSFU210

Box (40 pieces)  
Art. code 14TUSFU211



**MAGIC BALL**

Wrist trainer with light and computer.

Polstrainer met licht en computer.

Handgelenkstrainer mit Licht und Computer.

Pour exercices poignées, avec compteur et lumière.

Art. code 14TUSFU151



**🇬🇧 STEEL EXPANDER**  
With safety rope.

**🇳🇱 STAAL EXPANDER**  
Met veiligheidskoord.

Art. code 14TUSCL243

**🇩🇪 EXPANDER AUS STAHL**  
Mit Sicherheitsseil.

**🇫🇷 EXPANDEUR ACIER**  
Ensemble avec corde de sécurité.



**🇬🇧 POWER TWISTER**  
P.P. handgrips covered with TPE. Nylon wrist bands for your safety.  
Length: 75 cm. Spring: 7 mm.

**🇳🇱 BUIGVEER**  
P.P. handgrepen met T.P.E. overtrokken. Nylon polsbanden voor uw veiligheid. Lengte: 75 cm. Veer: 7 mm.

**🇩🇪 BIEGEFEDER**  
PP-Handgriffe mit TPE-Überzug. Armband aus Nylon, für Ihre Sicherheit.  
Länge: 75 cm. Feder: 7 mm.

**🇫🇷 RESSORT DE FLEXION**  
Longueur: 75 cm. Ressort: 7 mm.

Art. code 14TUSCL286



**🇬🇧 LATEX EXPANDER**  
For effective training of arm- and chest muscles.  
Resistance: 20-100 kg.

**🇳🇱 LATEX EXPANDER**  
Voor een effectieve training van arm- en borstspieren. Trekkracht: 20-100 kg.

**🇩🇪 GUMMI EXPANDER**  
Für effektives Training von Arm- und Brustmuskeln. Zugwiderstand: 20-100 kg.

**🇫🇷 EXPANDEUR LATEX**  
Pour un entraînement efficace des muscles des bras et des épaules. Resistance: 20-100 kg.

Art. code 14TUSCL305



**🇬🇧 BRUCE LEE SIGNATURE CHROME POWER TWISTER**  
Ideal for upper body workouts.

**🇩🇪 BRUCE LEE SIGNATURE CHROME POWER TWISTER**  
Ideaal voor training van het bovenlichaam.

**🇫🇷 BRUCE LEE SIGNATURE CHROME POWER TWISTER**  
Idéal für Oberkörper Trainings.

**🇬🇧 BRUCE LEE SIGNATURE CHROME POWER TWISTER**  
Ideal for upper body workouts.

Art. code 13BLSFU008



www.magazijninrichtingskop.nl - NU: 7, 14, 21 of 28% korting - T. +31 (0)26-3633688 - www.tpsemagazijnstellingen.nl

# AB TRAINING



## EXERCISE WHEEL BLACK

18 cm wheel diameter with rubber anti-slip surface. Comfortable soft grip handles.

## TRIMWIEL ZWART

18 cm wiel diameter met rubberen anti-slip oppervlak. Comfortabele handgrepen met zachte greep.

## ÜBUNGSRAD SCHWARZ

18 cm Raddurchmesser mit rutschfester Gummioberfläche. Bequeme Griffe mit weichem Griff.

## ROUE D'EXERCICE NOIR

Diamètre de la roue 18 cm, avec surface antidérapante en caoutchouc. Poignées soft grip confortables.

Art. code 14TUSFU198



## DOUBLE EXERCISE WHEEL DELUXE

PVC with foam hand grips, kneematt included.

## DUBBEL TRIMWIEL DELUXE

PVC met foam handgrepen, inclusief kniematje.

## ÜBUNGSRAD DELUXE

PVC mit Schaum Handgriffen. Schaumstoffmatte enthalten.

## DE LUXE DE LA ROUE D'EXERCICE

PVC avec gripps mousse pour les mains, kneematt inclus.

Art. code 14TUSFU270

## DOUBLE EXERCISE WHEEL

## DUBBEL TRIMWIEL

## ÜBUNGSRAD

## DE LA ROUE D'EXERCICE

Art. code 14TUSCL245



## DOOR SIT-UP BAR

Ideal abdominal trainer for easy installation under the door.

## DEUR SIT-UP BAR

Ideale buikspiertrainer voor eenvoudige montage onder de deur.

## TÜR SIT-UP-BAR

Effizienter Bauchtrainer mit einfacher Befestigung unter der Türe.

## PORTE BAR SIT-UP

Formateur abdominale Idéal pour une installation facile sous la porte.

Art. code 14TUSFU144



## INVERSION BOOTS

With sturdy padding.

## HANGSCHOENEN

Met stevige polstering.

## HÄNGESCHUHE

Mit Stabiler Polsterung.

## INVERSION CHAUSSURES

Avec rembourrage solide.

Art. code 14TUSCL241



www.magazijninstellingen.nl - NU: 7, 14, 21 of 28% korting - (0)26-3633688 - www.tpsmagazijninstellingen.nl



#### AB-SHAPER PRO

🇬🇧 Solid mat included. Foldable.

🇳🇱 Inclusief vaste mat. Opvouwbaar.

🇩🇪 Mit fester Matte und Kissen. Klappbar.

🇫🇷 Tapis solide inclus. Pliable.

Art. code 14TUSFU164



#### AB-TRAINER

🇬🇧 AB-trainer with foam armrests. Color: Black/grey.  
Dimensions: 71x73x71 cm.

🇳🇱 Buikspiertrainer met foam armsteun. Kleur: Zwart/grijs.  
Afmeting: 71x73x71 cm.

🇩🇪 Bauchmuskeltrainer mit Armstütze aus Schaumstoff. Farbe: Schwarz/Grau.  
Maße: 71x73x71 cm.

🇫🇷 Ab-formateur avec accoudoirs en mousse. Couleur: noir/gris.  
Dimensions: 71x73x71 cm.

Art. code 14TUSFU163



#### POWER ROLLER

🇬🇧 AB-trainer with adjustable head cushion. Colour: Black / grey.

🇳🇱 Buiktrainer met verstelbaar hoofdkussen. Kleur: zwart / grijs.

🇩🇪 Bauchtrainer mit verstellbarer Kopfstütze. Farbe: Schwarz/Grau.

🇫🇷 Power Roller avec coussin de tête réglable. Couleur: noir/gris.

Art. code 14TUSFU105

#### BRUCE LEE ABDOMINAL TRAINER

🇬🇧 Ab-trainer. Color: Black.

#### BRUCE LEE ABDOMINAL TRAINER

🇳🇱 Buikspiertrainer. Kleur: Zwart

#### BRUCE LEE ABDOMINAL TRAINER

🇩🇪 Bauchmuskeltrainer. Farbe: Schwarz.

#### BRUCE LEE FORMATEUR ABDOMINALE

🇫🇷 Ab-trainer. Couleur: Noir.

Art. code 13BLSFU001



#### BRUCE LEE DELUXE ABDOMINAL TRAINER

🇬🇧 Mat included. Color: Black.

#### BRUCE LEE DELUXE ABDOMINAL TRAINER

🇳🇱 Inclusief mat. Kleur: Zwart.

#### BRUCE LEE DELUXE ABDOMINAL TRAINER

🇩🇪 Mit Matte. Farbe: Schwarz.

#### BRUCE LEE DELUXE FORMATEUR ABDOMINALE

🇫🇷 Tapis inclus. Couleur: Noir.

Dimensions: 97,3 x 64 x 56 (LxBxH in cm)  
Folded: 97,3 x 64 x 14 (LxBxH in cm)

Art. code 13BLDFU501







### FITNESS HULA HOOP

**UK** Weighted hula hoop, foam padded with wave design. Easy to assemble with 6 assembly points. Diameter: 100 cm

**NL** Verzwaarde hula hoop, zachte toplaag met golf ontwerp. Eenvoudig te monteren met 6 losse delen. Diameter: 100 cm

**DE** Beschwerter Hula Hoop Ring mit Schaumstoffpolster und Wave-Design. Einfache zusammensteckbar aus 6 einzelnen Teilen. Durchmesser: 100 cm

**FR** Hula Hoop cerceau lesté, mousse rembourrée avec design wave. Facile à assembler avec 6 pièces détachées. Diamètre : 100 cm

1,2 kg: 14TUSFU188

1,5 kg: 14TUSFU275

1,8 kg: 14TUSFU276



### **UK** NEOPRENE WAISTBAND

Retains body heat and lets sweat through.

### **NL** TAILLEBAND NEOPRENE

Tailleband voor rugversteviging. Houdt lichaamswarmte vast en zweet doorlatend.

### **DE** NEOPREN-TAILLENGURT

Taillengurt für Rückenverstärkung. Speichert Körperwärme und ist schweissdurchlässig.

### **FR** NEOPRENE BANDE DE TAILLE

Conserve la chaleur du corps et permet de suer à travers.



19 cm  
14TUSCL252

30 cm  
14TUSCL329



www.magazijninrichtingshop.nl - NU: 7.14.21 of 28% korting - T. +31 (0)26-3675688 - www.op-schmagazijnstelling.nl



www.magazijnvoorkantingshop.nl - NU: 7, 14, 21 of 28% korting - T. +31 (0)16 5633688 - www.tps.com/magazijnstellingen.nl

# PUSH & PULL-UP

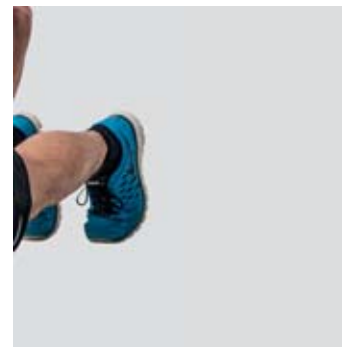

**ROTATING PUSH UP STANDS**  
PVC with lock button. Per set.

**ROTERENDE OPDRUKSTEUNEN**  
PVC met vergrendelingsknop. Per paar.

**ROTIERENDE LIEGESTÜTZGRIFFE**  
PVC mit Tastensperre. Paarweise.

**PUSH UP BARS ROULANT**  
PVC avec le bouton de verrouillage. Par paire.

Art. code 14TUSFU271



**CHINNING BAR**  
Suitable for wall or ceiling attachment.  
Width: 120 cm, depth: 38 cm. Max. user weight: 120 kg.

**OP TREKSTANG**  
Geschikt voor wand- of plafondbevestiging. Breedte: 120 cm, diepte: 38 cm. Max. gebruikersgewicht: 120 kg.

**KLIMMZUGSTANGE**  
Für Wand- oder Deckenbefestigung geeignet. Breite: 120 cm. Tiefe: 38 cm. Maximales Benutzergewicht: 120 kg.

**BAR PULL UP**  
Convient pour montage mural ou fixation au plafond. Largeur: 120 cm, Profondeur: 38 cm. Poids utilisateur maximum: 120 kg.

Art. code 14TUSCL238



**PUSH-UP BARS**  
PVC, per set. Color: Green/Black.

**OPDRUKSTEUNEN**  
Kunststof, per paar. Kleur: Groen/Zwart.

**LIEGESTÜTZGRIFFE**  
Kunststoff, paarweise. Farbe: Grün/Schwarz.

**PUSH-UP BARS**  
PVC, par paire, couleur Verte/Noire.

Art. code 14TUSFU121



**DOOR-WAY CHINNING BAR (up to 100 KG)**  
Adjustable from 68 - 103 cm. Color: Chrome.

**DEURREKSTOK (belastbaar tot 100 kg)**  
Verstelbaar van 68 tot 103 cm. Kleur: Chroom.

**KLIMMZUGSTANGE (TÜR) (bis zu 100 KG)**  
Verstellbar von 68 - 103 cm. Farbe: Chrom.

**PORTE-WAY CHINNING BAR (jusqu'à 100 KG)**  
Réglable de 68 à 103 cm. Couleur: Chrome.

Art. code 14TUSFU145



**PUSH-UP BARS**  
Metal, per set. Color: Black/grey.

**OPDRUKSTEUNEN**  
Metaal, per paar. Kleur: Zwart/grijs.

**LIEGESTÜTZGRIFFE**  
Metaal, paarweise. Farbe: Schwarz/Grau.

**PUSH-UP BARS**  
Métal, par paire. Couleur gris / noir.

Art. code 14TUSFU140



**BRUCE LEE SIGNATURE CHROME CHINNING BAR**  
Adjustable from 62 - 92 cm. Max user weight 100 kg.

**BRUCE LEE SIGNATURE DEURREKSTOK**  
Verstelbaar van 62 - 92 cm. Belastbaar tot 100 kg.

**BRUCE LEE SIGNATURE TÜR-KLIMMZUGSTANGE**  
Verstellbare Breite von 62 bis 92 cm. Bis zu 100 kg belastbar.

**BRUCE LEE SIGNATURE CHROME BAR DE PORTE**  
Adjustable from 62 - 92 cm. Max user weight 100 kg.

Art. code 13BLSFU007



**BRUCE LEE UTILITY FITNESS KIT**  
Pull up bar, two press up stands and a sit up bar.

**BRUCE LEE FITNESS KIT**  
Optrekstang, twee opdruksteunen en een sit up stang.

**BRUCE LEE FITNESS KIT**  
Klimmzugstange, zwei Liegestützgriffe und eine Sit-Up-Bar.

**BRUCE LEE KIT DE REMISE EN FORME**  
Chinning bar, deux push up bars, et sit-up bar.

Art. code 13BLSFU009

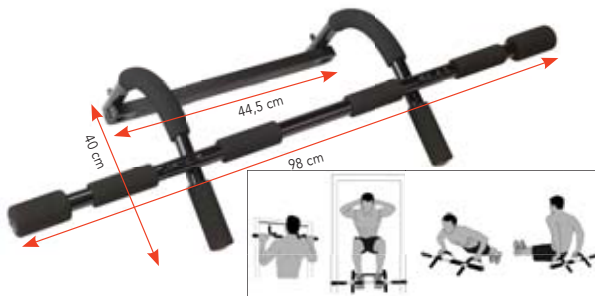

**MULTIFUNCTIONAL DOOR GYM**  
Without any damage easy to mount between the posts and remove after training.

**MULTIFUNCTIONELE DEURTRAINER**  
Zonder beschadigingen makkelijk tussen het kozijn te plaatsen en na training te verwijderen.

**MULTIFUNCTIONALES TÜRRECK**  
Ohne Beschädigung auf den Rahmen hängen und nach dem Training einfach wieder zu entfernen.

**MULTIFONCTION GYM DE PORTE**  
Sans aucun dommage facile à monter entre les messages et supprimer après la formation.

Art.code 14TUSFU245

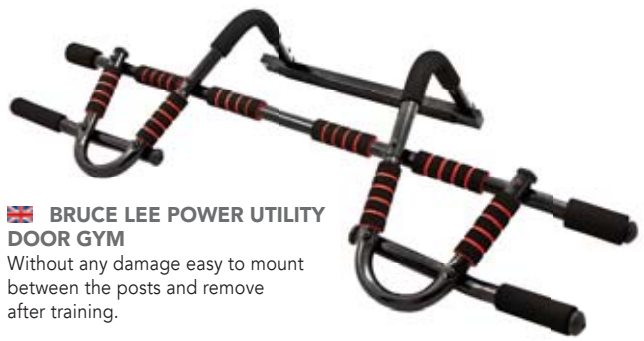

**BRUCE LEE POWER UTILITY DOOR GYM**  
Without any damage easy to mount between the posts and remove after training.

**BRUCE LEE MULTIFUNCTIONELE DEURTRAINER**  
Zonder beschadigingen makkelijk tussen het kozijn te plaatsen en na training te verwijderen.

**BRUCE LEE MULTIFUNCTIONELLES TÜRRECK**  
Ohne Beschädigung auf den Rahmen hängen und nach dem Training einfach wieder zu entfernen.

**BRUCE LEE FORMATEUR DE PORTE MULTIFONCTION**  
Sans dommage facile à placer entre le cadre de porte et après avoir enlevé la formation.

Art. code 13BLDFU503



**BRUCE LEE MULTIFUNCTIONAL DOOR GYM DELUXE**  
Without any damage easy to mount between the posts and remove after training.

**BRUCE LEE MULTIFUNCTIONELE DEURTRAINER DELUXE**  
Zonder beschadigingen makkelijk tussen het kozijn te plaatsen en na training te verwijderen.

**BRUCE LEE MULTIFUNCTIONELLES TÜRRECK DELUXE**  
Ohne Beschädigung auf den Rahmen hängen und nach dem Training einfach wieder zu entfernen.

**BRUCE LEE MULTIFONCTION GYM DE PORTE DELUXE**  
Sans aucun dommage facile à monter entre les messages et supprimer après la formation.

Art.code 14TUSFU247



# SOFT WEIGHTS

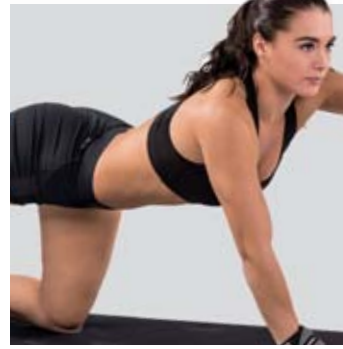

## ARM/LEG WEIGHTS

Can be used as wrist and ankle weights. Comfortable neoprene inside. Color: Grey. Weights: 2 x 0,5 - 2,0 kg.

## GEWICHTSMANCHETTEN

Te gebruiken als pols- en enkelgewicht. Comfortabele neopreen binnenzijde. Kleur: Grijs. Gewichten: 2 x 0,5 - 2,0 kg.

## GEWICHTSMANSCHETTEN

Als Hand- und Knöchelgewicht einsetzbar. Komfortable Neopren Innenseite. Farbe: Grau. Gewichte: 2 x 0,5 - 2,0 kg.

## POIDS POUR LES JAMBES ET BRAS

Conçu pour le renforcement musculaire. En néoprène. Couleur : gris. Poids : 2 x 0,5 - 2,0 kg.

2 x 0,5 kg:	2 x 1,0 kg:	2 x 1,5 kg:	2 x 2,0 kg:
14TUSFU117	14TUSFU118	14TUSFU119	14TUSFU107



## ARM/LEG WEIGHTS

Comfortable soft nylon cover with Velcro fastening. Can be used for wrist and ankle.

## GEWICHTSMANCHETTEN

Comfortabel soft nylon met velcro sluiting. Te gebruiken als pols/enkelgewicht.

## GEWICHTSMANSCHETTEN

Komfortables, weiches Nylon mit Klettverschluss. Kann als Handgelenks-gewicht benutzt werden.

## POIDS POUR LES JAMBES ET BRAS

En nylon souple confortable, avec Velcro. Conçu pour le renforcement musculaire.

1.5 kg (2 x 0,75 kg)	3 kg (2 x 1,5 kg)
14TUSFU001	14TUSFU002



## DUMBBELLS

Foam, per set. Weight: 2 x 0,5 kg - 1,0 kg.

## DUMBBELLS

Foam, per paar. Gewichten: 2 x 0,5 kg - 1,0 kg.

## KURZHANTELN

Schaumstoff, paarweise. Gewichte: 2 x 0,5 - 1,0 kg.

## HALTÈRES

Mousse, par paire, de 2 x 0,5 kg - 1,0 kg.

2 x 0,5 kg	2 x 1,0 kg
Art. code 14TUSFU011	Art. code 14TUSFU012



## WRIST WEIGHTS

Functional design. Comfortable soft nylon. Can be used for wrist only.

## GEWICHTSMANCHETTEN

Functioneel ontwerp. Comfortabel soft nylon. Te gebruiken als polsgewicht.

## GEWICHTSMANSCHETTEN

Funktionelles Design. Komfortables, weiches Nylon. Kann als Handgelenks-gewicht benutzt werden.

## POIDS POUR LES JAMBES ET BRAS

Design fonctional. En nylon souple confortable. Conçu pour les mains.

1 kg (2 x 0,5 kg)	2 kg (2 x 1 kg)
14TUSFU003	14TUSFU004



**🇺🇰 VARIABLE ARM/LEG WEIGHTS**

Nylon, paar, 10 bags of 450 grams included. Weight: 2 x 2,250 gram.

**🇳🇱 VARIABLE GEWICHTSMANCHETTEN**

Nylon, paar, inclusief 10 zakjes van 450 gram. Gewicht: 2 x 2,250 gram.

**🇩🇪 VERSTELBARE GEWICHTSMANCHETTEN**

Nylon, paarweise, 10 Beuteln zu je 450 Gramm. Gewicht: 2 x 2,250 Gramm.

**🇫🇷 VARIABLE POIDS POUR LES JAMBES ET BRAS**

Nylon, pair, 10 sacs de 450 grammes inclus. Poids 2 x 2,250 gram.

Art. code 14TUSFU168



**🇺🇰 SOFT WEIGHTS**

Weight: 2 x 0,5 kg – 1,0 kg.

**🇳🇱 SOFT GEWICHTSMANCHETTEN**

Gewicht: 2 x 0,5 kg – 1,0 kg.

**🇩🇪 SOFT-GEWICHTSMANSCHETTEN**

Gewicht: 2 x 0,5 – 1,0 kg.

**🇫🇷 POIDS DOUCES**

Poids: 2 x 0,5 kg – 1,0 kg.

2 x 0,5 kg

Art. code 14TUSCL239

2 x 1,0 kg

Art. code 14TUSCL240



# JUMP ROPES



## PRO WEIGHTED STEEL SKIPPING ROPE

Weighted (removable 180gr) with ergonomic sweatband handles, PVC coated steel cable (300cm).

## PRO VERZWAARD STAAL SPRINGTOUW

Verzwaard (verwijderbaar 180gr) met ergonomische zweetbandgrepen, PVC gecoate staalkabel (300cm).

## PROFI STAHLSPRINGSEIL MIT GRIFFEN

Aufbalastiert (entfernbarer 180 gr) mit ergonomischen Griffen, PVC beschichtetes Stahl Kabel (300 cm).

## CORDE A SAUTER PRO WEIGHTED STEEL

Lestée (180 g amovibles) avec poignées antitranspiration ergonomiques et câble d'acier gainé de PVC (300 cm).

Art. code 14TUSCF087



## SPEED SKIPPING ROPE

Length: 280 cm. Material: PVC. Black.

## SPEED SPRINGTOUW

Langte: 280 cm. Materiaal: PVC. Zwart.

## SPEED SPRINGSEIL

Länge: 280 cm. Material: PVC. Schwarz.

## SPEED CORDE À SAUTER

Longueur : 280 cm. En PVC. Noir.

Art. code 14TUSFU165



## TUBE SKIPPING ROPE

Foam covered grips with ball bearings. Color: Black. Length: 275 cm.

## TUBING SPRINGTOUW

Springtouw met schuimrubber bedekte handgrepen en kogellagers. Kleur: Zwart. Lengte: 275 cm.

## TUBE SPRINGSEIL

Springseil mit Schaumstoffgriffen und Kugellager. Schwarz. Länge: 275 cm.

## TUBE CORDE À SAUTER

Poignées sur roulements. Noir. Longueur 275 cm.

Art. code 14TUSFU143



## ADJUSTABLE SKIPPING ROPE WITH BEARINGS

With bearings and adjustable steel cable (max 300cm).

## VERSTELBAAR SPRINGTOUW MET LAGERS

Met lagers en verstelbare stalen kabel (max. 300 cm).

## EINSTELLBARES SPRINGSEIL MIT KUGELLAGERN

Mit Kugellagern und verstellbarem Stahlseil (max. 300 cm).

## CORDE A SAUTER REGLABLE AVEC ROULEMENTS

Avec roulements et câble d'acier et câble en acier réglable (max. 300cm).

Alu Handle  
Art. code 14TUSCF099

PVC Handle  
Art. code 14TUSCF100

## STEEL SKIPPING ROPE

With PVC coated steel cable, foam grips and ball bearings. Color: Black/transparent. Length: 275 cm.

## STALEN SPRINGTOUW

Met PVC gecoate staalkabel, foam handgrepen en kogellagers. Kleur: Zwart/transparant. Lengte: 275 cm.

## STAHL SPRINGSEIL

Stahlkabel mit PVC-Beschichtung, Schaumstoff-Handgriffe mit Kugellager. Farbe: Schwarz/Transparent. Länge: 275 cm.

## CORDE À SAUTER ACIER

En câble acier gainé de PVC. Poignées sur roulement. Longueur 275 cm.

Art. code 14TUSFU106





**🇬🇧 NYLON SKIPPING ROPE**

Nylon with wooden grips. Length: 280 cm.

**🇳🇱 NYLON SPRINGTOUW**

Nylon met houten handgrepen. Lengte: 280 cm.

**🇩🇪 NYLON SPRINGSEIL, EASY**

Nylon mit Handgriffen aus Holz. Länge: 280 cm.

**🇫🇷 NYLON CORDE À SAUTER**

En nylon avec poignées en bois. Longueur 280 cm.

Art. code 14TUSFU159



**🇬🇧 SPEED SKIPPING ROPE**

Transparent "speed" skipping rope in case. Material: PVC. Colors: assorted (12 pieces).

**🇳🇱 SPEED SPRINGTOUW**

Transparant "speed" springtouw in koker. Materiaal: PVC. Kleuren: assorti (12 stuks).

**🇩🇪 SPEED SPRINGSEIL**

Transparentes "Speed"-Springseil in Behälter. Material: PVC. Farben: verschiedene (12 Stück).

**🇫🇷 SPEED CORDE À SAUTER**

Corde à sauter transparente. PVC. Couleur assortie (12 pièces).

Art. code 14TUSFU158

**🇬🇧 STEEL SKIPPING ROPE WITH EXTRA WEIGHTS**

Easy to shorten. PVC coated steel cable. Weight 250 grams, additional weights 2 x 100 grams. Colour: black / transparent, length 280 cm.

**🇳🇱 STALEN SPRINGTOUW MET EXTRA GEWICHTEN**

Eenvoudig in te korten. PVC gecoate staalkabel. Gewicht 250 gram, extra gewichten 2 x 100 gram. Kleur : zwart / transparant, lengte 280 cm.

**🇩🇪 STEEL JUMP ROPE MIT ZUSATZGEWICHTEN**

Leicht zu verkürzen. PVC-beschichtetes Stahlseil. Gewicht 250 Gramm, Zusatzgewichte 2 x 100 Gramm. Farbe: schwarz / transparent, Länge 280 cm.

**🇫🇷 CORDE À SAUTER ACIER AVEC POIDS SUPPLÉMENTAIRES**

Facile à raccourcir. Câble en acier revêtu de PVC. Poids 250 grammes, le poids supplémentaire de 2 x 100 g. Couleur: noir / transparent, longueur 280 cm.

Art. code 14TUSFU177



**🇬🇧 ADJUSTABLE SKIPPING ROPE**

Steel cable, easy to adjust in length. Max length: 300 cm.

**🇳🇱 VERSTELBAAR SPRINGTOUW**

Stalen kabel, eenvoudig aan te passen in lengte. Max lengte: 300 cm.

**🇩🇪 EINSTELLBARES SPRINGSEIL**

Stahlkabel, einfach zu in der Länge anzupassen. Max Länge: 300 cm.

**🇫🇷 CORDE À SAUTER RÉGLABLE**

Câble en acier, facile à régler en longueur. Longueur max: 300 cm.

Black	Blue	Green	Red
14TUSFU180	14TUSFU181	14TUSFU182	14TUSFU183



**🇬🇧 DIGITAL SKIPPING ROPE WITH COUNTER**

Lcd display with: jumps counter, exercise length, calories burned, fat reduced and clock function. Easy rope length adjustment.

**🇳🇱 DIGITAAL SPRINGTOUW MET TELLER**

Lcd display met: sprongen teller, training lengte, calorieën verbrand, vet gereduceerd en klok functie. Touw is makkelijk in lengte te verstellen.

**🇩🇪 DIGITALES SPRINGSEIL MIT ZÄHLER**

LCD-Display mit: Sprung Zähler, Übungslänge, Anzahl verbrannter Kalorien, Fett Reduktion und Uhr. Einfache Seillängeneinstellung.

**🇫🇷 SAUTER NUMÉRIQUE CORDE AVEC COMPTEUR**

Affichage LCD avec : saute compteur, durée de l'exercice, calories brûlées, réduite la graisse et fonction d'horloge. Réglage de longueur de corde facile.

Art. code 14TUSFU189





**SKIPPING ROPE WITH COUNTER**

Tube skipping rope with easy read counter from 0-999. Color: Green/Gray. Rope length: 300cm.

**SPRINGTOUW MET TELLER**

Tube springtouw met makkelijk te lezen teller 0-999. Kleur: Groen/grijs. Lengte: 300cm.

**SPRINGSEIL MIT ZÄHLER**

Springseil mit einfachen Sprungzähler 0-999. Farbe: grün/grau. Seillänge: 300 cm.

**CORDE À SAUTER AVEC COMPTEUR**

Corde à sauter avec facile compteur de lecture 0-999. Couleur: vert/gris. Longueur de corde: 300cm.

Art. code 14TUSFU187



**LEATHER SKIPPING ROPE**

Leather, with wooden handles and bearings. Color: Leather/plain. 260 cm.

**LEDER SPRINGTOUW**

Leder, met houten handgrepen en kogellagers. Kleur: Leder/blank. 260 cm.

**LEDER SPRINGSEIL**

Lederseil mit Handgriffen aus Holz und integrierten Kugellagern. Farbe: Leder und Holz unlackiert. Länge 260 cm.

**CORDE À SAUTER CUIR**

Cuir, poignées bois sur roulement. 260 cm.

Art. code 14TUSFU167



**LEATHER SKIPPING ROPE, PRO**

Leather, with weighted wooden handles and bearings. Color: Leather/Plain. Length: 275 cm. Weight: 0,5 kg.

**LEDER SPRINGTOUW, PRO**

Leder, met verzwaarde houten handgrepen en kogellagers. Kleur: Leder/blank. Lengte: 275 cm. Gewicht: 0,5 kg.

**LEDER SPRINGSEIL PRO**

Lederseil, mit schwer ausgeführten Handgriffen aus Holz und integrierten Kugellagern. Farbe: Leder und Holz unlackiert. Länge: 275 cm. Gewicht: 0,5 kg.

**CORDE À SAUTER CUIR, PRO**

Cuir, avec poignées en bois pondérés et roulements. Longueur 275 cm. Poids 0,5 kg.

Art. code 14TUSFU166

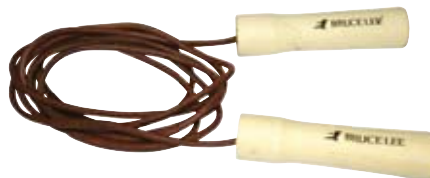

**BRUCE LEE LEATHER JUMP ROPE**

Leather, with wooden handles and bearings. Length: 260 cm.

**BRUCE LEE LEDER SPRINGTOUW**

Leder, met houten handgrepen en kogellagers. Lengte: 260 cm.

**BRUCE LEE LEDER SPRINGSEIL**

Lederseil mit Handgriffen aus Holz und integrierten Kugellagern. Farbe: Leder und Holz unlackiert. Länge 260 cm.

**BRUCE LEECORDE À SAUTER CUIR**

Cuir, poignées bois sur roulement. Longueur 260 cm.

Art. code 14BLSBO078



**BRUCE LEE LEATHER JUMP ROPE, PRO**

Leather, with weighted wooden handles and bearings. Length: 275 cm. Weight: 0,5 kg.

**BRUCE LEE LEDER SPRINGTOUW, PRO**

Leder, met verzwaarde houten handgrepen en kogellagers. Lengte: 275 cm. Gewicht: 0,5 kg.

**BRUCE LEE LEDER SPRINGSEIL PRO**

Lederseil, mit schwer ausgeführten Handgriffen aus Holz und integrierten Kugellagern. Farbe: Leder und Holz unlackiert. Länge: 275 cm. Gewicht: 0,5 kg.

**BRUCE LEE CORDE À SAUTER CUIR, PRO**

Cuir, avec poignées en bois pondérés et roulements. Longueur 275 cm. Poids 0,5 kg.

Art. code 14BLSBO079

**BRUCE LEE LEATHER SKIPPING ROPE**

Genuine leather and is supplied with foam handles.

**BRUCE LEE LEDER SPRINGTOUW**

Leder, met foam handgrepen.

**BRUCE LEE LEDER SPRINGSEIL**

Lederseil mit Schaumstoff-Handgriffen.

**BRUCE LEE CORDE À SAUTER CUIR**

Cuir, poignées en mousse.

Art. code 13BLSFU002



**BRUCE LEE DELUXE WEIGHTED LEATHER SKIPPING ROPE**

Leather, with weighted handles.

**BRUCE LEE DELUXE VERZWAARD LEDER SPRINGTOUW**

Leder, met verzwaarde handgrepen.

**BRUCE LEE DELUXE BESCHWERTES LEDER SPRINGSEIL**

Lederseil mit schwer ausgeführten Handgriffen.

**BRUCE LEE DELUXE CORDE À SAUTER CUIR PONDÉRÉS**

Cuir, avec poignées pondérés.

Art. code 13BLDFU502



# GLOVES & SHOES

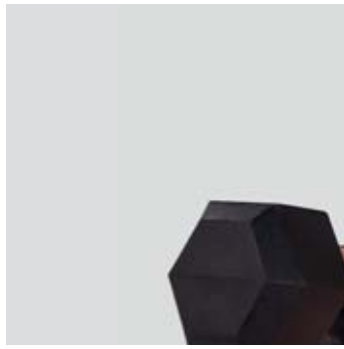

## CROSS FIT GRIPS SILICONE

Training grip made of comfortable neoprene material and silicone padding. Color: Black. Sizes: XS-XL.

## CROSS FIT GRIPS SILICONE

Trainingsgreep gemaakt van comfortabel neopreen materiaal en siliconen padding. Kleur zwart. Maten: XS-XL.

## CROSS FIT GRIPS SILIKON

Trainingsgriff aus angenehmem Neopren und Silikonpolsterung. Farbe schwarz. Größen: XS-XL.

## CROSS FIT GRIPS SILICONE

Poignée d'entraînement en matériau néoprène confortable et rembourrage en silicone. Couleur: noire. Tailles: XS-XL.

XS	S	M	L	XL
14TUSCF038	14TUSCF039	14TUSCF040	14TUSCF041	14TUSCF042



## CROSS FIT LEATHER GRIPS

Training grips made of real leather for maximum grip. Color: Black. Sizes: XS-XL.

## CROSS FIT LEREN GRIPS

Trainingsgrepen van echt leer voor maximale grip. Kleur zwart. Maten: XS-XL.

## CROSS FIT LEDER GRIPS

Trainingsgriffe aus echtem Leder für maximalen Halt. Farbe schwarz. Größen: XS-XL.

## CROSS FIT CUIR GRIPS

Poignées d'entraînement en cuir véritable pour une adhérence maximale. Couleur: noire. Tailles: XS-XL.

XS	S	M	L	XL
14TUSCF043	14TUSCF044	14TUSCF045	14TUSCF046	14TUSCF047





**🇬🇧 FITNESS GLOVES - FIT EASY**

Comfortable training gloves with good grip. Color: Black/white. Sizes S - XL.

**🇳🇱 FITNESS-HANDSCHOENEN - FIT EASY**

Komfortabel en goede grip. Aangenaam draagcomfort. Kleur: zwart/wit. Maten S - XL.

**🇩🇪 FITNESS-HANDSCHUHE - FIT EASY**

Komfortabel und guter Griff. Angenehmer Tragekomfort. Farbe: Schwarz/Weiss Größen S - XL.

**🇫🇷 FITNESS GANTS - FIT EASY**

Gants d'entraînement très confortable. Couleur noire/blanc. Taille S-XL.

S	M	L	XL
14TUSFU226	14TUSFU227	14TUSFU228	14TUSFU229



**🇬🇧 FITNESS GLOVES HIGH IMPACT**

High quality calbsleather fitness glove. Double stitched, wriststrap for extra stability. Elastic nylon for perfect fit and good ventilation.

**🇳🇱 FITNESSHANDSCHOENEN HIGH IMPACT**

Zeer hoogwaardig kalfslederen fitness handschoen. Dubbel gestikt, extra pols-strap voor stabiliteit. Elastisch nylon voor perfecte pasvorm en goede ventilatie.

**🇩🇪 FITNESSHANDSCHUHE HIGH IMPACT**

Sehr hochwertige Kalbsleder-Fitnesshandschuhe. Doppelt genäht, extra Handgelenk-Band zur Stabilisierung. Elastisches Nylon für perfekte Passform und gute Atmung.

**🇫🇷 FITNESS GANTS HIGH IMPACT**

Haute qualité de gants de fitness. Avec des coutures doubles. Nylon élastique pour un ajustement parfait et une bonne ventilation.

S	M	L	XL	XXL
14TUSFU255	14TUSFU256	14TUSFU257	14TUSFU258	14TUSFU259



**🇬🇧 FITNESS GLOVES - FIT GEL**

High quality leather fitness glove. Double stitched. Elastic nylon and gel filling for perfect fit and good ventilation.

**🇳🇱 FITNESS HANDSCHOENEN - FIT GEL**

Zeer hoogwaardig lederen fitness handschoen. Dubbel gestikt. Elastisch nylon en gel vulling voor een perfecte pasvorm en een goede ventilatie.

**🇩🇪 FITNESS HANDSCHUHE - FIT GEL**

Sehr hochwertige Leder Fitnesshandschuhe. Doppelt genäht. Elastische Nylon- und Gel-Füllung für perfekten Passform und gute Atmung.

**🇫🇷 FITNESS GANTS - FIT GEL**

Haute qualité de gants de fitness. Avec des coutures doubles. Nylon élastique et le remplissage de gel pour un ajustement parfait et une bonne ventilation.

S	M	L	XL
14TUSFU290	14TUSFU291	14TUSFU292	14TUSFU293



**🇬🇧 FITNESS GLOVES - PRO GEL**

Excellent for working out with weights. With comfortable gel pads. Color: Black/gray. Sizes: S - XXL.

**🇳🇱 FITNESS-HANDSCHOENEN - PRO GEL**

Zeer geschikt voor een work-out met halters en gewichten. Voorzien van speciale gelkussens. Kleur: Zwart/grijs. Maten: S - XXL.

**🇩🇪 FITNESS-HANDSCHUHE - PRO GEL**

Für Training mit Hanteln und Gewichten sehr geeignet. Mit speziellen Gelkissen. Farbe: Schwarz/Grau. Größen: S - XXL.

**🇫🇷 FITNESS GANTS - PRO GEL**

Cuir/spandex avec dragonnes. Couleur Noir. Tailles: S - XXL.

S	M	L	XL	XXL
14TUSFU221	14TUSFU222	14TUSFU223	14TUSFU224	14TUSFU225



**🇬🇧 FITNESS GLOVES - FIT SPORT**

Chrome leather. Color: Black. Sizes: S - XL.

**🇳🇱 FITNESS-HANDSCHOENEN - FIT SPORT**

Chrome leder. Kleur: Zwart. Maten: S - XL.

**🇩🇪 FITNESS-HANDSCHUHE - FIT SPORT**

Leder-Metallic. Farbe: Schwarz. Größen: S - XL.

**🇫🇷 FITNESS GANTS - FIT SPORT**

Cuir de chrome. Couleur noire. Taille S - XL.

S	M	L	XL
14TUSFU203	14TUSFU204	14TUSFU205	14TUSFU206



**🇬🇧 WEIGHT LIFTING GLOVE FIT POWER**

Comfortable training glove with good grip. Color: Black. Sizes: S-XL.

**🇳🇱 FITNESS HANDSCHOEN - FIT POWER**

Komfortabel en goede grip. Kleur: Zwart. Maten: S-XL.

**🇩🇪 FITNESS-HANDSCHUHE - FIT POWER**

Komfortabel und guter Griff. Farbe: Schwarz. Größen: S- XL.

**🇫🇷 FITNESS GANTS - FIT POWER**

Gants D'entraînement très confortable. Couleur: Noire. Taille S-XL.

S	M	L	XL
14TUSFU190	14TUSFU191	14TUSFU192	14TUSFU193



**LEATHER GYMNASTIC SHOES**  
2 pieces sole, color: black and white.

**LEDEREN TURNSCHOENEN**  
2 stuks zool, kleur: zwart en wit.

**LEDER GYMNASTIKSCHUHE**  
2 Stück Sohle, Farbe: Schwarz und Weiß.

**CHAUSSURE DE GYMNASTIQUE EN CUIR**  
2 pieces seulle, couleur: noir et blanc.

Art. code 14TUSTE...



**FITNESS GLOVES - FIT CONTROL**

Very comfortable training gloves with good grip. Color: Black/white/red. Sizes: S - XXL.

**FITNESS-HANDSCHOENEN - FIT CONTROL**

Komfortabel en goede grip. Aangenaam draagcomfort. Kleur: Zwart/wit/rood. Maten: S - XXL.

**FITNESS-HANDSCHUHE - FIT CONTROL**

Komfortabel und guter Griff. Angenehmer Tragekomfort. Farbe: Schwarz/Weiß/Rot. Größen: S - XXL.

**FITNESS GANTS - FIT CONTROL**

Très confortable. Couleur noire/blanc/rouge. Taille S-XXL.

S 14TUSFU216 M 14TUSFU217 L 14TUSFU218 XL 14TUSFU219 XXL 14TUSFU220

Size	28	29	30	31	32	33	34	35	36	37	38	39	40	41	42
Art.code white	110	111	112	113	114	115	116	117	118	119	120	121	122	123	124
Art.code black	125	126	127	128	129	130	131	132	133	134	135	136	137	138	139



# BOXING & MARTIAL ARTS



## BOXING GLOVES

High quality PU material. Velcro strap.

## BOKSHANDSCHOENEN

Hoge kwaliteit PU materiaal. Klittenbandsluiting.

## BOXHANDSCHUHE

Aus hochwertigem PU-Material. Mit Klettverschluss.

## GANTS DE BOXE

Matériaux de haute qualité PU. Fermeture velcro.

10 OZ 12 OZ 14 OZ 16 OZ  
14BLSBO005 14BLSBO006 14BLSBO007 14BLSBO008



## BAG/SPARRING GLOVES

High quality PU material. Velcro strap.

## BOKSZAKHANDSCHOEN

Hoge kwaliteit PU materiaal. Klittenbandsluiting.

## BOXSSACKHANDSCHUHE

Aus hochwertigem PU-Material. Mit Klettverschluss.

## GANTS DE BOXE SAC

Matériaux de haute qualité PU. Fermeture velcro.

S 14BLSBO019 M 14BLSBO020 L 14BLSBO021 XL 14BLSBO022



## MMA GRAPPLING GLOVES

High quality PU glove. Strong Padding for extra protection.

## MMA GRAPPLING HANDSCHOEN

Hoge kwaliteit PU handschoen. Sterke voering voor extra bescherming.

## MMA GRAPPLING HANDSCHUHE

Qualitäts-PU-Handschuhe. Mit starker Fütterung für extra Schutz.

## GANTS DE MMA GRAPPLING

Matériau: PU. Doublure solide pour protection supplémentaire.

M L XL  
14BLSBO027 14BLSBO028 14BLSBO29

## GEL SHINGUARDS

High quality PU material. Lightweight, easy to wear.

## GEL BEEN/WREEF BESCHERMER

Hoge kwaliteit PU materiaal, lichtgewicht, makkelijk te dragen.

## GEL SCHIENBEIN-/RISTSCHÜTZER

PU-Material, leichtgewichtig, einfach zu tragen.

## GEL JAMBIERES/PROTECTION

PU, facile à porter, poids léger.

S/M L/XL  
14BLSBO040 14BLSBO041



## TARGET KICK SHIELD

With loops. High quality PU material.

## STOOTKUSSEN

Met lussen. Hoge kwaliteit PU materiaal.

## SCHLAGKISSEN

Mit Schlaufen. PU-Material.

## COUSSIN DE FRAPPE

Avec boucles. En PU.

Art. code 14BLSBO089



## COACHING MITT

Per paar. High quality PU material.

## COACHING MITT

Per paar. Hoge kwaliteit PU materiaal.

## TRAINERPRATZEN

Lieferung paarweise. Material: PU.

## MITAINE D'ENTRAINEUR

Livrées par paire. Matériau: PU.

Art. code 14BLSBO033



## HEAD GUARD

High quality PU material, padded, chin and cheekbone protection, individual adjustable.

## HOOFD PROTECTIE

Hoge kwaliteit PU materiaal, gevuld, kin/kaak protectie, individueel verstelbaar.

## KOPFSCHUTZ

PU-Material, gefüllt, Kinn-/Kieferschutz, individuell verstellbar.

## PROTECTION DE LA TÊTE

PU, rembourré, protection du menton/de la mâchoire, réglage individuel.

S/M L/XL  
14BLSBO036 14BLSBO037



www.magazijnrichtingsop.nl - 14% of 18% korting T. 020-363-3688 - www.cyclomagazijnrichtingen.nl

**DELUXE BOXING GLOVES**  
Best quality leather.  
Velcro strap.



**DELUXE BOKS-  
HANDSCHOENEN**  
A-kwaliteit leder.  
Klittenbandsluiting.

**DELUXE BOXHANDSCHUHE**  
Beste Qualität aus echtem Leder. Mit Klettverschluss.

**DELUXE GANTS DE BOXE**  
Cuire de qualité A. Fermeture velcro.

10 OZ                      12 OZ                      14 OZ                      16 OZ  
14BLSBO001            14BLSBO002            14BLSBO003            14BLSBO004

**DELUXE MMA GRAPPLING GLOVE**  
Material: leather. Strong gel padding for extra protection.



**DELUXE MMA GRAPPLING HANDSCHOEN**  
Materiaal: Leder. Sterke gel vulling voor extra bescherming.

**DELUXE MMA GRAPPLING HANDSCHUHE**  
Material: Leder. Mit starker Gel Fütterung für extra Schutz.

**DELUXE GANTS DE MMA GRAPPLING**  
Matériau: Cuir. Gel doublure solide pour protection supplémentaire.

M                                      L                                      XL  
14BLSBO024                      14BLSBO025                      14BLSBO026

**DELUXE GEL SHINGUARDS**  
Leather, lightweight, easy to wear.

**DELUXE GEL BEEN/WREEF BESCHERMER**  
Leder, lichtgewicht, makkelijk te dragen.

**DELUXE GEL SCHIENBEIN-/RISTSCHÜTZER**  
Aus echtem Leder, leichtgewicht, einfach zu tragen.

**DELUXE GEL JAMBIERES /PROTECTION**  
Cuire, facile à porter, poids léger.

S/M                                      L/XL  
14BLSBO038                      14BLSBO039



**DELUXE BAG/ SPARRING GLOVE**  
Best quality leather.  
Velcro strap.



**DELUXE BOKS-  
ZAKHANDSCHOEN**  
A-kwaliteit leder.  
Klittenbandsluiting.

**DELUXE BOXSACKHANDSCHUH**  
Beste Qualität aus echtem Leder. Mit Klettverschluss.

**DELUXE GANTS DE BOXE SAC**  
Cuire de qualité A. Fermeture velcro.

S 14BLSBO015    M 14BLSBO016    L 14BLSBO017    XL 14BLSBO18

**DELUXE TARGET KICK SHIELD**  
With loops. Leather.

**DELUXE STOOTKUSSEN**  
Met lussen. Leder.

**DELUXE SCHLAGKISSEN**  
Mit Schlaufen. Aus echtem Leder.

**DELUXE COUSSIN DE FRAPPE**  
Avec boucles. En cuire.

Size 60 x 45 x 15 cm  
13BLDMA032



**DELUXE COACHING MITT**  
Delivery by pair. Material: Leather.

**DELUXE COACHING MITT**  
Wordt per paar geleverd.  
Materiaal: Leder.

**DELUXE TRAINERPRATZEN**  
Lieferung paarweise. Material: Leder.

**DELUXE MITAINE D'ENTRAINEUR**  
Livrées par paire. Matériau : Cuir.

Art. code 14BLSBO032



**DELUXE HEAD GUARD**  
Leather, padded, chin and cheekbone protection, individual adjustable.

**DELUXE HOOFD PROTECTIE**  
Leder, gevuld, kin/kaak protectie, individueel verstelbaar.

**DELUXE KOPFSCHUTZ**  
Echtleder, gefüllt, Kinn-/Kieferschutz, individuell verstellbar.

**DELUXE PROTECTION DE LA TÊTE**  
Cuire, rembourré, protection du menton/de la mâchoire, réglage individuel.

S/M                                      L/XL  
14BLSBO034                      14BLSBO035





**ALLROUND BOXING GLOVE PRO**

High quality leather glove.

**ALLROUND BOKSHANDSCHOEN PRO**

Hoge kwaliteit bokshandschoen van leer.

**BOXHANDSCHUHE ALLROUND PRO**

Aus hochwertigem Leder-Material.

**GANT DE BOXE ALLROUND PRO**

Gant de boxe en cuir.

10 OZ 14BLSBO097	12 OZ 14BLSBO098	14 OZ 14BLSBO099	16 OZ 14BLSBO100
---------------------	---------------------	---------------------	---------------------

**BOXING MITT, CUT FINGERS**

Velcro strap and open finger design. Material: Leather. Sizes: S/M and L/XL. Color: red/black.



**BALHANDSCHOEN OPEN VINGERS**

Met klittenband en open vingers. Materiaal: Leder. Maten: S/M en L/XL. Kleur: rood/zwart.

**BALLHANDSCHUHE FINGER OFFEN**

Mit Klettverschluss, Finger offen. Material: Echtleder. Größen: S/M und L/XL. Farbe: Rot/Schwarz.

**GANTS DE BOXE DOIGTS OUVERTS**

Avec du velcro et les doigts ouverts. Matériau: Cuir. Tailles: S/M et L/XL. Couleur: rouge/noir.

S/M: 14BLSBO030

L/XL: 14BLSBO031



**BOXING GLOVE ALLROUND**

High quality PU glove with long cuff.

**BOKSHANDSCHOEN ALLROUND**

Hoge kwaliteit PU bokshandschoen met lange manchet.

**BOXHANDSCHUHE ALLROUND**

Aus hochwertigem PU-Material. Breiter Klettverschluss für mehr Stabilität der Handgelenke.

**GANTS DE BOXE ALLROUND**

Gant de boxe en PU de grande qualité avec manchette longue.

6 OZ 14BLSBO009	8 OZ 14BLSBO010	10 OZ 14BLSBO011
12 OZ 14BLSBO012	14 OZ 14BLSBO013	16 OZ 14BLSBO014

**EASY FIT BOXING BANDAGES**

Elasticized rubber strip, protects and stabilizes the knuckles and wrists. Sizes: S/M and L/XL. Color: Black/red.

**EASY FIT BOKSBANDAGES**

Met elastische rubberen strip. Beschermt en stabiliseert knokkels en polsen. Maten: S/M en L/XL. Kleur: zwart/rood.

**BOXBANDAGEN EASY FIT**

Mit elastischem Gummiband. Schützt und stabilisiert Knöchel und Handgelenke. Größen: S/M und L/XL. Farbe: Schwarz/Rot.

**BANDAGES DE BOXE EASY FIT**

Avec bande élastique en caoutchouc. Protège et stabilise les poignets et les nœuds du doigt. Tailles : S/M et L/XL. Couleur: Noir/Rouge.

S/M: 14BLSBO047

L/XL: 14BLSBO048



**BOXING BAG GLOVES**

High quality PU glove. Velcro strap.

**BOKSZAKHANDSCHOEN**

Hoge kwaliteit PU handschoen. Klittenbandsluiting.

**BOXSACKHANDSCHUHE**

Aus hochwertigem PU-Material. Mit Klettverschluss.

**GANTS DE BOXE SAC**

Gant de boxe en PU de grande qualité. Fermeture velcro.

Art. code 14BLSBO023

**EASY FIT BOXING BANDAGES WITH GEL PADDING**

Elasticized rubber strip, protects and stabilizes the knuckles and wrists. Sizes: S/M and L/XL.

**EASY FIT BOKSBANDAGES MET GEL PADDING**

Met elastische rubberen strip. Beschermt en stabiliseert knokkels en polsen. Maten: S/M en L/XL.

**BOXBANDAGEN EASY FIT MIT GEL POLSTERUNG**

Mit elastischem Gummiband. Schützt und stabilisiert Knöchel und Handgelenke. Größen: S/M und L/XL.

**BANDAGES DE BOXE EASY FIT GEL REMBOURRES**

Avec bande élastique en caoutchouc. Protège et stabilise les poignets et les nœuds du doigt. Tailles : S/M et L/XL.

S/M: 14BLSBO049

L/XL: 14BLSBO050



### 🇬🇧 BOXING INNER GLOVES

One size. Color: black.

### 🇳🇱 BINNEN-BOXHANDSCHOENEN

1 Maat. Kleur: zwart.

### 🇩🇪 INNEN BOXHANDSCHUHE

1 Größe. Farbe: Schwarz.

### 🇫🇷 GANTS DE BOXE INTERIEURS

1 Taille. Couleur: noir.

Art. code 14BLSBO051



### 🇬🇧 COTTON SHINGUARDS

Very lightweight and easy to wear. Cotton with foam filling, pre-formed, and strong velcro elastic straps.

### 🇳🇱 KATOENEN SCHEENBESCHERMERS

Zeer licht en gemakkelijk te dragen. Katoen met schuimvulling, vorgevormd, en sterke klittenband elastische banden.

### 🇩🇪 BAUMWOLLE SCHIENBEINSCHÜTZER

Sehr leicht und einfach zu tragen. Baumwolle mit Schaumstofffüllung, vorgeformtes Design, und starkem Klettverschluss sowie elastischen Bändern.

### 🇫🇷 COTON JAMBIERES

Très léger et facile à porter. Coton avec garnissage en mousse, pré-formé et sangles élastiques velcro fortes.



XXS - 28.5 cm\*  
14BLSBO088

XS - 29 cm\*  
14BLSBO087

S - 31.5 cm\*  
14BLSBO082

M - 34.5 cm\*  
14BLSBO083

L - 35.5 cm\*  
14BLSBO084

XL - 36.5 cm\*  
14BLSBO085

\* Length of the shin



### 🇬🇧 HAND WRAPS

Per pair. Colors: white, yellow, red, blue and black.

### 🇳🇱 BOKSBANDAGES

Per paar. Kleuren: wit, geel, rood, blauw en zwart.

### 🇩🇪 BOXBANDAGEN

Paarweise. Farben: Weiß, Gelb, Rot, Blau und Schwarz.

### 🇫🇷 BANDAGES DE BOXE

Par paire. Couleurs: blanc, jaune, rouge, bleu et noir.

250cm White 250cm Yellow 250cm Red 250cm Blue 250cm Black  
14BLSBO042 14BLSBO046 14BLSBO043 14BLSBO045 14BLSBO044

450cm White 450cm Yellow 450cm Red 450cm Blue 450cm Black  
14BLSBO090 14BLSBO094 14BLSBO091 14BLSBO093 14BLSBO092



### 🇬🇧 MOUTH GUARD IN BLISTER

Model: Senior. Various colors. Material EVA.



### 🇳🇱 GEBITSBESCHERMER IN BLISTER

Model: Senior. Diverse kleuren. Materiaal EVA.

### 🇩🇪 GEBISSSCHUTZ IN BLISTERVERPACKUNG

Modell: Senior. Verschiedene Farben. Material EVA.

### 🇫🇷 PROTEGE-DENTS DANS BLISTER

Modèle : Senior. Différentes couleurs. Matériau EVA.

Yellow Red Transparent Black Blue  
14BLSBO057 14BLSBO058 14BLSBO059 14BLSBO060 14BLSBO061



### 🇬🇧 MOUTH GUARDS PER 100 PIECES

Various colors. Separate delivered, without packaging.

### 🇳🇱 GEBITSBESCHERMERS PER 100 STUKS

Diverse kleuren. Los geleverd zonder verpakking.

### 🇩🇪 GEBISSSCHÜTZE PRO 100 STÜCK

Verschiedene Farben. Lose geliefert. Ohne Verpackung.

### 🇫🇷 PROTEGE-DENTS PAR 100 PIÈCES

Différentes couleurs. Livrés en vrac. Sans emballage.

Yellow Red Transparent Black Blue  
14BLSBO062 14BLSBO063 14BLSBO064 14BLSBO065 14BLSBO066



### 🇬🇧 SHAPED CUP

With anatomically shaped cup. Sizes: XS, S, M, L, XL.

### 🇳🇱 SUSPENSOIR

Suspensoir met anatomisch gevormde cup. Maten: XS, S, M, L, XL.

### 🇩🇪 TIEFSCHUTZ

Tiefschutz mit anatomisch geformtem Korb. Größen: XS, S, M, L, XL.

### 🇫🇷 PROTECTION

Protection avec coquille formée anatomiquement. Tailles : XS, S, M, L, XL

Size XS Size S Size M Size L Size XL  
14BLSMA001 14BLSMA002 14BLSMA003 14BLSMA004 14BLSMA005





### 🇬🇧 PUNCH BAG BISONYL

Chain included. Sizes: 70 - 180 cm.  
Color: black. No logo.

### 🇳🇱 BOKSZAK BISONYL

Incl. ketting. Maten: 70 - 180 cm. Kleur: zwart. Zonder logo.

### 🇩🇪 BOXSÄCKE BISONYL

Mit Kette. Größe: 70 - 180 cm. Farbe: Schwarz. Ohne Logo.

### 🇫🇷 SAC DE BOXE BISONYL

Comprenant la chaîne. Tailles: 70 - 180 cm. Couleur: noir. Sans logo.

70 cm, ca. 14 kg  
14TUSBO067

80 cm, ca. 25 kg  
14TUSBO068

100 cm, ca. 29 kg  
14TUSBO069

120 cm, ca. 34 kg  
14TUSBO070

150 cm, ca. 40 kg  
14TUSBO071

180 cm, ca. 46 kg  
14TUSBO072



### 🇬🇧 PUNCH BAG BISONYL

Chain included. Sizes: 70 - 180 cm.  
Color: black.

### 🇳🇱 BOKSZAK BISONYL

Incl. ketting. Maten: 70 - 180 cm. Kleur: zwart.

### 🇩🇪 BOXSÄCKE BISONYL

Mit Kette. Größe: 70 - 180 cm. Farbe: Schwarz.

### 🇫🇷 SAC DE BOXE BISONYL

Comprenant la chaîne. Tailles: 70 - 180 cm. Couleur: noir.

70 cm, ca. 14 kg  
14BLSBO067

80 cm, ca. 25 kg  
14BLSBO068

100 cm, ca. 29 kg  
14BLSBO069

120 cm, ca. 34 kg  
14BLSBO070

150 cm, ca. 40 kg  
14BLSBO071

180 cm, ca. 46 kg  
14BLSBO072

### 🇬🇧 PUNCH BAG WALL SUPPORT

Length: 70 cm. Incl. mounting material.  
Only for home use.

### 🇳🇱 BOKSZAK MUURSTEUN

Lengte: 70 cm. Incl. bevestigingsmateriaal.  
Alleen voor thuisgebruik.

### 🇩🇪 BOXSACK WANDBEFESTIGUNG

Länge: 70 cm. Inkl. Befestigungsmaterial.  
Nur für den Heimgebrauch.

### 🇫🇷 SUPPORT MURAL POUR SAC DE BOXE

Longueur: 70 cm. Comprenant le matériel de fixation. Seulement pour un usage domestique.

Art. code 14BLSBO076



### 🇬🇧 HEAVY PUNCHBAG WALL HOOK

Main tube is 50x2mm, max punching bag weight is 100kg, including fixing set (8 dynabolts).

### 🇳🇱 HEAVY PUNCHBAG MUURHAAK

Hoofdbuis is 50x2mm. Max bokszakgewicht is 100kg, inclusief bevestigingsset (8 keilbouten).

### 🇩🇪 WANDBEFESTIGUNG FÜR SCHWERE BOXSÄCKE

Hauptrohr ist 50x50 mm mit 2mm Wandstärke, max. Gewicht des Boxsacks beträgt 100kg, inkl. Montageset (8 Schrauben).

### 🇫🇷 CROCHET MURAL POUR PUNCHING BAG LOURD

Le tube principal mesure 50x2 mm, le poids max. du punching bag est de 100 kg, y compris fixations (8 Dynabolts).

Art. code 14TUSCF086



### 🇬🇧 PUNCH BAG CEALING RING

### 🇳🇱 BOKSZAK PLAFONDRING

### 🇩🇪 BOXSACK-HAKEN FÜR DECKE

### 🇫🇷 CROCHET DE SAC DE BOXE CEALING

Art. code 14BLSBO075



### 🇬🇧 CHAIN SET

Swivel included.

### 🇳🇱 KETTINGSET

Met wartel.

### 🇩🇪 KETTENSET

Mit Wirbel.

### 🇫🇷 ENSEMBLE DE CHAINES

Avec sangle

Art. code 14BLSBO086



### 🇬🇧 PUNCH BAG SPRING

Heavy use boxing bag spring.

### 🇳🇱 BOKSZAK OPHANGVEER

Zware uitvoering.

### 🇩🇪 AUFHÄNGEFEDER FÜR BOXSÄCKE

Schwere Ausführung.

### 🇫🇷 RESSORT DE SAC DE BOXE

Version lourde.

Normal (max 60 kg):  
14BLSBO077

Extra heavy (max 100 kg):  
14BLSBO095



### 🇬🇧 DISPLAY FOR 4 BOXINGBAGS

Size: 154 x 70 x 220 cm

### 🇳🇱 REK VOOR 4 BOKSZAKKEN

Afmetingen: 154 x 70 x 220 cm

### 🇩🇪 AUSSTELLUNGSGESTELL FÜR 4 BOXSÄCKE

Abmessungen: 154 x 70 x 220 cm

### 🇫🇷 RACK POUR 4 SAC DE BOXES

Tailles: 154 x 70 x 220 cmz

Art. code 14BLSBO080

## SLAM MAN

**UK** The Bruce Lee Slam Man is a reaction trainer, perfect for boxing and martial arts. This provides an excellent cardio workout, which helps improve speed, agility, accuracy and hand/eye coordination through light sequence workouts. The Bruce Lee Slam Man enables you to replicate a professional boxers workout, naturally firming up and toning the different muscle groups. With 15 computerized programmes, 3 different levels of difficulty and a variable height of 162 cm, 173 cm & 183 cm, the Slam Man is suitable for all levels of ability. Assembled dimensions: 47 x 41 x 183 cm.

**DE** De Bruce Lee Slam Man reactietrainer is perfect voor boksen en martial arts. Hiermee kunt u een uitstekende cardio-workout doen, waarmee u uw snelheid, wendbaarheid, nauwkeurigheid en hand-oogcoördinatie kunt verbeteren door middel van een reeks lampjesoefeningen. Met de Bruce Lee Slam Man kunt u een professionele boks-workout nabootsen en op een natuurlijke manier de verschillende spiergroepen versterken en verstevigen. Met 15 computerprogramma's, 3 verschillende moeilijkheidsniveaus en een hoogte die is in te stellen op 162 cm, 173 cm of 183 cm, is de Slam Man geschikt voor alle vaardigheidsniveaus. Afmetingen na montage: 47 x 41 x 183 cm.

Art. code 14BLSBO081

**DE** Der Bruce Lee-Slam Man ist ein Reaktionstrainer, der sich perfekt für das Boxen und für Kampfsportarten eignet. Er bietet Ihnen ein hervorragendes Cardio-Workout, mit dem Sie Ihre Geschwindigkeit, Beweglichkeit, Genauigkeit und die Hand/Auge-Koordination mit Lichtsequenz Workouts trainieren können. Mit dem Bruce Lee-Slam Man können Sie ein Workout wie ein Profi-Boxer durchführen und dabei die verschiedenen Muskelgruppen auf natürliche Weise festigen und definieren. Mit 15 computergestützten Programmen, 3 verschiedenen Schwierigkeitsstufen und unterschiedlichen Höhen von 162 cm, 173 cm und 183 cm, eignet sich der Slam Man für alle Fertigkeitstufen. Abmessungen im montierten Zustand: 47 x 41 x 183 cm.

**FR** Le Bruce Lee Slam Man est un appareil d'entraînement à la réaction, parfait pour la boxe et les arts martiaux. Il assure une excellente séance d'entraînement cardio, qui contribue à améliorer la vitesse, l'agilité, la précision et la coordination main/œil par le biais de séances d'entraînement par séquences lumineuses. Le Bruce Lee Slam Man vous permet de reproduire une séance d'entraînement de boxeur professionnel, raffermissant et tonifiant de manière naturelle les différents groupes musculaires. Avec 15 programmes informatisés, 3 niveaux différents de difficulté et une hauteur variable de 162 cm, 173 cm et 183 cm, le Slam Man est adapté à tous les niveaux de capacité. Dimensions assemblé : 47 x 41 x 183 cm.



### **UK** FREE BOXING STAND

Colour: Black. Size: 175 x 45 cm. Base needs to be filled with sand.

### **DE** VRIJSTAANDE BOKSZUIL

Kleur: Zwart. Maten: 175 x 45 cm. Voet te vullen met zand.

### **DE** FREI BOXSTÄNDER

Farbe: Schwarz. Maße: 175 x 45 cm. Basis mit Sand auffüllbar.

### **FR** COLONNE DE BOXE LIBRE

Couleur: Noir. Dimensions : 175 x 45 cm. Socle à remplir de sable.

Art. code 14BLSBO073



### **UK** SPEEDBALL ON STAND

Height adjustable from 120 to 160 cm. Solid construction, base can be filled with sand.

### **DE** BOKSPEER OP STANDAARD

In hoogte verstelbaar van 120 tot 160 cm. Solide constructie, voet te vullen met zand.

### **DE** BOXBIRNE AUF STÄNDER

Höhenverstellbarer (120 - 160 cm) Standboxball für ein abwechslungsreiches Boxtraining. Der Standfuß kann mit Quarzsand befüllt werden.

### **FR** BALLON DE BOXE SUR SUPPORT

Réglable en hauteur de 120 à 160 cm. Construction solide, socle à remplir de sable.

Art. code 14BLSBO055

### **UK** DOUBLE END BALL PRO Ø 24 CM

Synthetic leather, traditional 8-part shape. Including cables. Color: Black.

### **DE** DOUBLE END BALL PRO Ø 24 CM

Synthetisch leder, traditionaal 8 delige vorm. Inclusief kabels. Kleur: Zwart.

### **DE** DOPPELEND-BALL PRO Ø 24 CM

Kunstleder, traditionelle 8-teilige Form. Inklusiv Seile. Farbe: Schwarz.

### **FR** DOUBLE END BALL PRO Ø 24 CM

Cuir synthétique, forme traditionnelle en 8 parties. Comprenant les câbles. Couleur: Noir.

Art. code 14BLSBO052



### **UK** SPEEDBALL BOARD

Plastic swivel included.

### **DE** SPEEDBALBORD

Mit Kunststoff wirtel.

### **DE** SPEEDBALL-PLATTFORM

Mit Kunststoff Drehwirbel.

### **FR** PLATEFORME DE SPEEDBALL

Avec sangle en cuir synthétique.

Art. code 14BLSBO054



 **SPEEDBALL Ø 17 CM**  
Black leather.

 **BOKSPEER Ø 17 CM**  
Zwart leder.

 **BOXBIRNE Ø 17 CM**  
Schwarzes Leder.

 **SPEEDBALL Ø 17 CM**  
Noir, cuir.

Art. code 14BLSBO053



 **LEG-STRETCHER METAL**

 **LEG-STRETCHER METAAL**

 **BEINSTRECKER METALL**

 **EXTENSION DE JAMBES EN METAL**

Art. code 14BLSMA031



 **SWIVEL**  
Chrome-plated with ball bearing.

 **WARTEL**  
Verchromd met kogellager.

 **WIRBEL**  
Verchromt mit Kugellager.

 **SANGLE**  
Chromée avec roulement à billes.

Art. code 14BLSBO056



 **PUZZLE MAT, 1 X 1 METER**  
Puzzle mat. Thickness 2 cm. Density 45. Reversible.

 **KARATEMAT 1 X 1 METER**  
Puzzelstukken mat. Dikte 2 cm. Hardheid 45. Dubbelzijdig te gebruiken.

 **KARATEMATTE 1 X 1 METER**  
Matte aus Puzzelstücken. 2 cm dick. Härte 45. Beidseitig verwendbar.

 **TAPIS DE KARATE 1 X 1 METRE**  
Tapis à pièces de puzzle. Epaisseur 2 cm. Solidité 45. S'utilise des deux côtés.

Red/green: 14BLSMA013

Red/black: 14TUSMA013



 **MMA & BOXING TRAINER**

Training set for arms and legs, consists of 4 resistance bands, 1 belt, and 2 ankle and wrist straps. The resistance bands are elastic and are attached to the ankles and wrists. Resistance occurs with every movement that is made, which makes it more specific and effective. Ideal for sports where endurance, strength and speed of the muscles are important.

 **MMA & BOXING TRAINER**

Trainingsset voor armen en benen, bestaat uit 4 weerstandsbanden, 1 riem en 2 enkel- en polsbanden. De weerstandsbanden zijn elastisch en zijn bevestigd aan de enkels en polsen. Weerstand treedt op bij elke beweging die wordt gemaakt, waardoor deze specifiek en effectiever wordt. Ideaal voor sporten waarbij uithoudingsvermogen, kracht en snelheid van de spieren belangrijk zijn.

 **MMA & BOXING TRAINER**

Trainingsset für Arme und Beine, bestehend aus 4 Widerstandsbandern, 1 Gürtel und 2 Knöchel- und Handgelenkriemen. Die Widerstandsbanden sind elastisch und werden an den Knöcheln und Handgelenken befestigt. Der Widerstand tritt bei jeder Bewegung auf und macht ihn spezifischer und effektiver. Ideal für Sportarten, bei denen Ausdauer, Kraft und Geschwindigkeit der Muskeln wichtig sind.

 **MMA & BOXING TRAINER**

Kit d'entraînement pour les bras et les jambes, composé de 4 bandes de résistance, 1 ceinture et 2 sangles de cheville et de poignet. Les bandes de résistance sont élastiques et fixées aux chevilles et poignets. La résistance s'exerce à chaque mouvement effectué, ce qui la rend plus spécifique et plus efficace. Idéale pour les sports où endurance, force et vitesse des muscles sont importantes.

Art. code 14TUSBO105



 **ANKLE GUARD**  
With open heel. Color: black.

 **ENKELKOUS**  
Met open hiel. Kleur: zwart.

 **GUMMISTRUMPF**  
Mit offener Ferse. Farbe: Schwarz.

 **PROTEGE-CHEVILLE**  
Avec cheville ouverte. Couleur: Noir.

Size S  
14BLSMA006

Size M  
14BLSMA007

Size L  
14BLSMA008





www.mozzijnrichtingshop.nl - NU: 7, 14, 21 of 28% korting - T. +31 (0)26-3633488 - www.epsonmagazijnstellingen.nl

# RUNNING



## 🇬🇧 RUNNINGVEST X-SHAPE LED

With this reflection vest you are clearly visible with bright LED lights. In the front white and at the back red LED lights. Includes 2xCR2032 (replaceable) batteries. One size fits all.

## 🇳🇱 RUNNINGVEST X-SHAPE LED

Met dit reflectievest bent u duidelijk zichtbaar door de felle LED-lampjes. Aan de voorkant witte en aan de achterkant een rode LED. Inclusief 2xCR2032 (verwisselbare) batterijen. One size fits all.

## 🇩🇪 LAUFWESTE X-FORM LED

Mit dieser reflektierenden weste sind sie durch die hellen LED-Lichter gut sichtbar. Vorne weiß und hinten die rote LED. Enthält 2 x CR2032 Batterien (austauschbar). Eine Größe passt für alle.

## 🇫🇷 COURIR GILET X-FORME LED

Avec ce gilet réfléchissant, vous êtes clairement visible à travers les lumières LED lumineuses. À l'avant blanc et à l'arrière le voyant rouge. Comprend 2xCR2032 (remplaçables) batteries. Une taille pour tous.

Art. code 14TUSRU184



## 🇬🇧 REFLECTION/SAFETY VEST

100% polyester/mesh with reflective tape (EN471).

## 🇳🇱 REFLECTIE/VEILIGHEIDSVEST

100% polyester/mesh met reflecterende tape (EN471).

## 🇩🇪 SICHERHEITSWESTE

100% Polyester/Mesh mit Reflexstreifen (EN471).

## 🇫🇷 VESTE RÉFLÉCHISSANTE/ DE SÉCURITÉ

Ruban réfléchissant 100% polyester/maile (EN471).

M: 14TUSRU151

L: 14TUSRU152



## 🇬🇧 RUNNINGVEST X-SHAPE

With this reflection vest you are clearly visible both day and night. 100% polyester/mesh.

## 🇳🇱 RUNNINGVEST X-VORM

Met dit reflectievest bent u goed zichtbaar, zowel bij dag als bij nacht. 100% polyester/mesh.

## 🇩🇪 LAUFWESTE X-FORM

Mit dieser Reflektion-Westen sind Sie deutlicher sichtbar Tag und Nacht. 100% Polyester/Mesh.

## 🇫🇷 COURIR GILET X-FORME

Avec cette réflexion Vest vous êtes clairement visibles de jour comme de nuit. 100% polyester/mesh.

S: 14TUSRU172

M: 14TUSRU173

L: 14TUSRU174



#### LED PHONE ARMBAND

Extra easily visible by bright LED lights on both sides of the phone. Includes 2xCR2023 (replaceable) batteries. Burning time 80 hours in flashing, 72 hours in continuous burn.

#### LED TELEFOONARMBAND

Extra goed zichtbaar door felle led lampjes aan beide zijden van de telefoon. Inclusief 2xCR2023 (verwisselbare) batterijen. Brandtijd 80 uur bij knipperen, 72 uur bij constant branden.

#### PHONE LED-ARMBAND

Extra Sichtbarkeit durch helle LED-Lichter auf beiden Seiten des Telefons. Enthält 2 x CR2023 Batterien (austauschbar). Brenndauer 80 Stunden in blinkendem und 72 Stunden in dauerhaft leuchtendem Betrieb.

#### TÉLÉPHONE LED BRACELET

Une visibilité supplémentaire; par lumières LED sur les deux côtés du téléphone. Comprend 2xCR2023 (remplaçables) batteries. Temps de combustion de 80 heures à clignoter, 72 heures en combustion continue.

Green  
14TUSRU179

Red  
14TUSRU180

Yellow  
14TUSRU181



#### LED RUNNINGBELT

Extra clearly visible by bright LED Glow Technology. Easily adjustable by elastic band with clip for comfort. Storage compartment large enough for most phones and keys / cards / etc. Burning time 96 hours in flashing, 72 hours in continuous light. Includes 2xCR2023 (replaceable) batteries.

#### LED RUNNINGBELT

Extra goed zichtbaar door felle Led Glow technologie. Makkelijk te verstellen door elastische band met clip voor optimaal draagcomfort. Opberg vak groot genoeg voor meeste telefoons en sleutels/geld/pasjes/ etc. Brandtijd 96 uur bij knipperen, 72 uur bij constant branden. Inclusief 2xCR2023 (verwisselbare) batterijen.

#### LED LAUFGÜRTEL

Extra Sichtbarkeit durch helle LED-Glüh Technologie. Leicht verstellbare von Gummiband mit Clip für Komfort. Ablagefach groß genug für den meisten Telefonen und Schlüssel / Geld / Karten / usw. Brenndauer 96 Stunden in blinkt, 72 Stunden im Dauerlicht. Enthält 2xCR2023 Batterien (austauschbar).

#### CEINTURE RUNNING LED

Une visibilité supplémentaire par lumineux Glow technologie LED. Facilement réglable par sangle élastique avec clip pour le confort. Compartiment de rangement assez grand pour la plupart des téléphones et des clés / argent / cartes / etc. Temps de combustion de 96 heures à clignoter; 72 heures en lumière continue. Comprend 2xCR2023 (remplaçables) batteries.

Green  
14TUSRU177

Red  
14TUSRU178



#### TELEPHONE ARM BAND

Comfortable neoprene armband. With reflective border and key box. Phone can be operated in the bracelet.

#### TELEFOON ARMBAND

Comfortabele neopreen armband. Met reflecterende rand en sleutelvakje. Telefoon is te bedienen in de armband.

#### TELEFON ARMBAND

Komfortables Neopren-Armband. Mit reflektierendem Rand und Schlüssel-tasche. Telefon kann innerhalb des Armbands betrieben werden.

#### TÉLÉPHONE BRASSARD

Confortable néoprène brassard. Avec la frontière de réflexion et boîte à clés. Tel peut être actionné dans le brassard.

Art. code 14TUSRU161



#### LED GLOW ARMBAND

Extra clearly visible by bright LED technology Glow Bracelet. Elastic strap is easily adjustable. Weatherproof. Includes 2xCR2023 (replaceable) batteries. Burning time 80 hours in flashing, 72 hours in continuous light.

#### LED GLOW ARMBAND

Extra goed zichtbaar door felle Led Glow technologie armband. Elastische band is makkelijk te verstellen. Weerbestendig. Inclusief 2xCR2023 (verwisselbare) batterijen. Brandtijd 80 uur bij knipperen, 72 uur bij constant branden.

#### LED-GLÜH-ARMBAND

Extra deutlich durch helle LED-Technologie im Armband sichtbar. Gummiband ist leicht verstellbar. Wetterfest. Enthält 2 x CR2023 Batterien (austauschbar). Brenndauer 80 Stunden in blinkendem und 72 Stunden dauerhaft leuchtendem Betrieb.

#### BRASSARD LUEUR LED

Extra facilement visible par la technologie LED lumineux Glow Bracelet. Sangle élastique est facilement réglable. Intempéries. Comprend 2xCR2023 (remplaçables) batteries. Durée de combustion de 80 heures en flash; 72 heures en lumière continue.

Green  
14TUSRU175

Red  
14TUSRU176



#### LED SAFETY SHOE CLIP LIGHT

Three modes: on, blink, off. Batteries: 2xCR2032 included.

#### LED SHOEN VEILIGHEIDSLICHT

Drie modi: aan, knipperen, uit. Batterijen: 2xCR2032 inbegrepen.

#### LED-SICHERHEITS-SCHUH-CLIP LIGHT

Drei Modi: an, blinken, aus. Batterien: 2 x CR2032 enthalten.

#### CLIP LUMINEUX POUR CHAUSSURES

Trois modes: on, clignoter, off. Batteries : 2xCR2032 inclus

Red: 14TUSRU165

Green: 14TUSRU166



#### LED SAFETY BRACELET

Electric bracelet with velcro and 4 LED lights. Includes 1 x CR2032.

#### LED SAFETY ARMBAND

Elastische armband met klittenband en 4 LED lampjes. Inclusief 1X CR2032.

#### LED SICHERHEITS-ARMBAND

Elastisches Armband mit Klettverschluss und 4 LED-Leuchten. Enthält 1X CR2032.

#### BRASSARD DE SÉCURITÉ LED

Brassard élastique avec du velcro et 4 lampes LED. Comprend 1X CR2032.

Art. code 14TUSRU007







#### RUNNING BELT

 Lightweight elastic running belt with quick release buckle, a spacious storage compartment with zipper and opening for earphones. Including 2x170ml water bottles.

 Lichtgewicht elastische running belt met snelsluiting, een ruim opbergvak met rits en opening voor een hoofdtelefoon. Inclusief 2x170ml waterflessen.

Art. code 14TUSRU170

 Leichter und elastischer Flaschengürtel mit Schnellverschluss, ein geräumiges Staufach mit Reißverschluss und Öffnung für Kopfhörer. Einschließlich 2 x 170ml Trinkflaschen.

 Léger ceinture de bouteille élastique avec boucle à déclenchement rapide, un compartiment de rangement spacieux avec fermeture éclair et l'ouverture pour les écouteurs. Y compris les bouteilles d'eau 2x170ml.



**🇬🇧 STOPWATCH**  
Stopwatch with big display, main basic functions. Time, day, month, hours, minutes and seconds (1/100).

**🇳🇱 STOPWATCH**  
Grote display, geheugentijden, splittijd, digitale weergave van tijd, dag, maand, uren, minuten en seconden (1/100).

**🇩🇪 STOPPUHR**  
Großes Display, Split Zeit, digitale Wiedergabe von Zeit, Tag, Monat, Stunden, Minuten und Sekunden (1/100).

**🇫🇷 CHRONOMETRE**  
Grand écran, temps de mémoire, temps splitté, affichage digital du temps, du jour, du mois, des heures, des minutes et des secondes (1/100)

Art. code 14TUSRU001



**🇬🇧 STOPWATCH 20**  
Stopwatch with 20 memories. Digital display of all basic functions.

**🇳🇱 STOPWATCH 20**  
Stopwatch met 20 geheugentijden. Digitale weergave van alle belangrijke basisfuncties.

**🇩🇪 STOPPUHR 20**  
Stoppuhr mit 20 Speicherzeiten. Digitale Wiedergabe aller wichtigen Basisfunktionen.

**🇫🇷 CHRONOMETRE 20**  
Chronomètre avec 20 temps de mémoire. Affichage digital de toutes les fonctions de base importantes.

Art. code 14TUSRU004



**🇬🇧 STOPWATCH**  
Stopwatch with big display, 2 memories, main basic functions. Time, day, month, hours, minutes and seconds (1/100).

**🇳🇱 STOPWATCH**  
Grote display, 2 geheugentijden, splittijd, digitale weergave van tijd, dag, maand, uren, minuten en seconden (1/100).

**🇩🇪 STOPPUHR**  
Großes Display, 2 Speicherzeiten, Splitzeit, digitale Wiedergabe von Zeit, Tag, Monat, Stunden, Minuten und Sekunden (1/100).

**🇫🇷 CHRONOMETRE**  
Grand écran, 2 temps de mémoire, temps splitté, affichage digital du temps, du jour, du mois, des heures, des minutes et des secondes (1/100).

Art. code 14TUSRU002



**🇬🇧 PEDOMETER**

**🇳🇱 STAPPENTELLER**

**🇩🇪 SCHRITZÄHLER**

**🇫🇷 PÉDOMÈTRE**

Art. code 14TUSRU163



**🇬🇧 PEDOMETER DELUXE**  
Display of time, distance, amount of steps and calories.

**🇳🇱 STAPPENTELLER DELUXE**  
Weergave van tijd, afstand, aantal stappen en calorieën.

**🇩🇪 SCHRITZÄHLER DELUXE**  
Wiedergabe von Zeit, Abstand, Schrittzahl und Kalorien.

**🇫🇷 PÉDOMÈTRE DELUXE**  
Affichage du temps, distance, nombre d'étapes et de calories.

Art. code 14TUSRU164



**🇬🇧 STOPWATCH**  
Stopwatch with display, main basic functions. Time, day, month, hours, minutes and seconds (1/100).

**🇳🇱 STOPWATCH**  
Splittijd, digitale weergave van tijd, dag, maand, uren, minuten en seconden (1/100).

**🇩🇪 STOPPUHR**  
Großes Display, Split Zeit, digitale Wiedergabe von Zeit, Tag, Monat, Stunden, Minuten und Sekunden (1/100).

**🇫🇷 CHRONOMETRE**  
Temps splitté, affichage digital du temps, du jour, du mois, des heures, des minutes et des secondes (1/100).

Art. code 14TUSRU003



**🇬🇧 CHEST BELT**  
Chestbelt 5,0 kHz sender with a reach of 120 cm.

**🇳🇱 BORSTBAND**  
Borstband 5,0 kHz zender met een bereik van 120 cm.

**🇩🇪 BRUSTBAND**  
Brustband 5,0 kHz Sender mit einem Empfangsbereich von 120 cm.

**🇫🇷 BANDE POUR POITRINE**  
Bande sportive pour poitrine avec émetteur de 5,0 kHz. Portée: 120 cm.

Art. code 14TUSRU150

# GAMES



## **INDIACA TENNIS**

Power play for the young and the old. This game is suitable for everyone. The rules are included.



## **INDIACA TENNIS**

Powerplay voor jong en oud. Dit spel is geschikt voor iedereen. De regels zijn meegeleverd.

## **INDIACA TENNIS**

Powerplay für Jung und Alt. Dieses Spiel ist für jeden geeignet. Die Regeln sind enthalten.

## **INDIACA TENNIS**

Un jeu pour les jeunes et les moins jeunes qui est adapté à tout le monde. Les règles sont incluses.

Art. code 08BRSGA003

## **INDIACA PLAY**

The feather-light fun game. Use your palm as a racket. Includes instructions for the game.

## **INDIACA PLAY**

Vederlicht vermaak! Gebruik de palm van uw hand als racket. Inclusief instructies voor het spel.

## **INDIACA PLAY**

Federleichter Spaß! Benutzen Sie die Handfläche als Schläger. Mit Spielanleitungen.

## **INDIACA PLAY**

Un jeu plaisant et aérien ! Utilisez la paume de la main comme raquette. Comprenant les règles du jeu.

Art. code 08BRSGA001



## **INDIACA TOURNAMENT**

The fast shuttle for competitions! Includes the detailed tournament rulebook.

## **INDIACA TOURNAMENT**

De snelle wedstrijdshuttle! Inclusief boekje met gedetailleerde wedstrijdregels.

## **INDIACA TURNIER**

Schnelles Wettkampf-Shuttle! Mit detaillierten Wettkampfregele.

## **INDIACA TOURNAMENT**

La plume de concours rapide ! Comprenant le manuel avec les règles détaillées.

Art. code 08BRSGA002



## **REPLACEMENT FEATHERS**

If the feathers do not survive the competition.

## **VERVANGENDE VEREN**

Mochten de veren de strijd niet overleven.

## **ERSATZFEDERN**

Wenn die Federn den Kampf nicht überleben.

## **PLUMES DE RECHANGE**

Au cas où les plumes ne survivraient pas.

Art. code 08BRSGA004



## INFORMATION ABOUT THE **Indiaca®** GAME

### **A Sport with a Future**

Indiaca® is a sport which originated from the traditional Brazilian game of 'Peteka'. It looks a lot like volleyball, but played with a 45 gram shuttle with feathers, instead of a ball, and combines recreational elements with a comprehensive game for physical exercise with many jumps, squats, starts, stops and turns. Players will be challenged, time and again as they compete to keep control of the Indiaca®. Playing Indiaca® requires little preparation and is suitable for both recreation or competition. Indiaca® is a game you can take with you and play anywhere, indoors, in the garden or at the beach, and is suitable for every age group.

### **Een sport met toekomst**

Indiaca® is een sport die is ontstaan uit het Braziliaanse peteka-spel. Het komt veel overeen met volleybal, is een speels en toch uitgebreid spel dat voor lichaamsbeweging zorgt met vele sprongen, squats, start en bochten. Steeds weer wordt de speler uitgedaagd om ook met de zwakkere hand te slaan. Vanwege het lage risico op letsel is Indiaca® geschikt voor iedere leeftijdscategorie. Indiaca® vergt weinig voorbereiding en is aantrekkelijk voor recreatie of wedstrijden. Spelen in een zaal, in de tuin of op het strand; de 45 gram wegende shuttle met echte veren kunt u gemakkelijk overal mee naartoe nemen.

### **Eine Sportart mit Zukunft**

Indiaca® ist ein schnelles und sehr dynamisches Rückschlagspiel, welches auf südamerikanische Wurzeln zurückgeführt wird. Das Spiel ist eine Mannschaftssportart, die, ähnlich wie Volleyball, auf einem durch ein Netz getrennten Spielfeld gespielt wird. Spielgerät ist die gleichnamige Indiaca die mit der flachen Hand geschlagen wird. Aufgrund der geringen Verletzungsgefahr kann man Indiaca® bis ins höheren Alter spielen. Indiaca® erfordert geringe Vorbereitungen und ist ein attraktives Wettkampfsport oder Freizeitsport. Ob in der Halle, im Garten oder am Strand - das 45 g leichte Spielgerät kann man problemlos überall mit hinnehmen.

### **Un sport d'avenir**

L'Indiaca® est un sport issue du jeu brésilien traditionnel : Le « Peteka ». Il s'apparente beaucoup au volley-ball, mais celui-ci est joué avec un volant à plumes de 45 grammes au lieu d'un ballon. Il combine des enchaînements ludique avec un entraînement physique complet : sauts, squats, démarrage et arrêts rapide, retournements. Chaque joueur sera mis en compétition afin de garder le contrôle de l'Indiaca®. Leu de l'Indiaca® nécessite peu de préparation physique et se pratique en loisir ou en compétition. L'Indiaca® se joue en intérieur ou en extérieur et est adapté à tous les âges de pratiquants.

**TABLE TENNIS SET 'MATCH'**

Table tennis set consisting of 2 bats and 3 balls.

**TAFELTENNISSET 'MATCH'**

Set bestaande uit 2 batjes en 3 ballen.

**TISCHTENNIS SET 'MATCH'**

Set mit 2 Schlägern und 3 Bällen.

**ENSEMBLE DE TENNIS DE TABLE 'MATCH'**

Ensemble composé de 2 raquettes et 3 balles.

Art. code 14TUSGA041



**COVER FOR TABLE TENNIS BAT**

**HOES VOOR TAFELTENNIS BAT**

**ABDECKUNG FÜR TISCHTENNISCHLÄGER**

**COUVRIR DE LA RAQUETTE DE TENNIS DE TABLE**

Art. code 14TUSGA045



**TABLE TENNIS BAT 'SPORT' 3 STAR**

1,8 mm sandwich rubber. Solid conical handle. Blade: 5-ply.

**TAFELTENNIS BAT 'SPORT' 3 STAR**

1,8 mm sandwich rubber. Massieve, konische greep. Blade: 5-ply.

**TISCHTENNISCHLÄGER 'SPORT' 3 STAR**

1,8 mm Sandwichgummi. Massiver, konischer Griff. Fläche: 5-ply.

**RAQUETTE DE TENNIS DE 'SPORT' 3 STAR**

1,8 mm de caoutchouc résistant. Manche massif, conique. Tablette : 5-ply.

Art. code 14TUSGA036



**TABLE TENNIS BALLS**

Seamless, 40 mm diameter. 6 Pieces per blister pack.

**TAFELTENNISBALLEN**

Naadloos 40 mm doorsnede. 6 Stuks op blister.

**TISCHTENNISBÄLLE**

Nahtlos, 40 mm Durchmesser. 6 Stück in Blisterverpackung.

**BALLES DETENNIS DE TABLE**

Sans couture ; 40 mm de diamètre. 6 Unités par blister.

White: 14TUSGA040

Orange: 14TUSGA044



**TABLE TENNIS BAT 'COMP' 4 STAR**

1,8 mm sandwich rubber, high elastic. Solid conical handle. Blade: 9 mm.

**TAFELTENNIS BAT 'COMP' 4 STAR**

1,8 mm sandwich rubber hoog elastisch. Massieve, konische greep. Blade: 9 mm.

**TISCHTENNISCHLÄGER 'COMP' 4 STAR**

1,8 mm Sandwichgummi, hoch elastisch. Massiver, konischer Griff. Fläche: 9 mm.

**RAQUETTE DE TENNIS DE 'COMP' 4 STAR**

1,8 mm de caoutchouc résistant très élastique. Manche massif, conique. Tablette : 9 mm.

Art. code 14TUSGA037



**NETPOST 'CLIP'**

Netpost set, stable foldable metal posts and adjustable net tension.

**NETPOST 'CLIP'**

Netpost combinatie, stabiel opklapbare posten. Met regelbare netspanning.

**TISCHTENNISNETZ 'CLIP'**

Netzpostenkombination; stabile klappbare Pfosten und einstellbare Netzspannung.

**'CLIPSE' NETPOST**

Combinaison Netpost, éléments stables et escamotables. Avec tension de filet réglable.

Art. code 14TUSGA039





www.tpsemagazijninstellingen.nl - NU: 7, 14, 21 of 28% korting - T: +31 (0)26-3633688 - www.tpsemagazijninstellingen.nl

# TEAM-SPORT



**BEACH VOLLEYBAL BVB1**  
PVC, Size 5

**BEACHVOLLEYBAL BVB1**  
PVC, Maat 5

**BEACHVOLLEYBAL BVB1**  
PVC, Größe 5

**BEACHVOLLEYBALL BVB1**  
PVC, Taille 5

Art. code 14TUSTE007



**BEACH VOLLEYBAL BVB3**  
PU, Size 5

**STRAND VOLLEYBAL BVB3**  
PU, Maat 5

**STRAND VOLLEYBALL BVB3**  
PU, Größe 5

**BEACH-VOLLEY-BALL BVB3**  
PU, Taille 5

Art. code 14TUSTE106



**VOLLEYBAL IVB1**  
Laminated indoor volleyball. Size 5

**VOLLEYBAL IVB1**  
Gelamineerde indoor volleybal. maat 5

**VOLLEYBALL IVB1**  
Laminiert Hallenvolleyball. Größe 5

**VOLLEY-BALL IVB1**  
Volley-ball intérieur laminé. taille 5

Art. code 14TUSTE104



**VOLLEYBAL IVB3**  
Micro laminated indoor volleyball. Size 5

**VOLLEYBAL IVB3**  
Micro gelamineerde indoor volleybal. maat 5

**VOLLEYBALL IVB3**  
Mikro laminiert Hallenvolleyball. Größe 5

**VOLLEY-BALL IVB3**  
Volley-ball intérieur micro laminé. taille 5

Art. code 14TUSTE105



**RUBBER SOCCER BALL**  
Size 5.

**RUBBER VOETBAL**  
Maat 5.

**RUBBER FUSSBALL**  
Größe 5.

**BALLON DE FOOTBALL**  
**CAOUTCHOUC**, Taille 5.

Art. code 14TUSTE010



**BASKETBALL**  
Color: Orange. Size: 7.

**BASKETBAL**  
Kleur: Oranje. Maat: 7.

**BASKETBALL**  
Farbe: Orange. Größe: 7.

**BASKETBALL**  
Couleur: Orange. Taille : 7.

Art. code 14TUSTE066



**BASKET**  
20 mm diameter massive tube.

**BASKET**  
Massieve buis 20 mm.

**KORB**  
Aus massivem 20-mm-Rohr.

**PANIER**  
Tube massif 20 mm.

Art. code 14TUSTE009



**DOUBLE ACTION PUMP**  
Pump for quick pumping, works both ways.

**DOUBLE ACTION POMP**  
Pompt zowel lucht bij het uittrekken als bij het induwen.

**PUMPE DOUBLE ACTION**  
Pumpt in beide Richtungen, beim Herausziehen und Hineindrücken.

**POMP DOUBLE ACTION**  
Pompe de l'air dans les deux sens.

Art. code 14TUSTE012



**NEEDLES**  
2 inflation needles with one-way valve, on blister.

**NAALDNIPPEL**  
2 stuks op blister. Met terugslagventiel.

**NADELNIPPEL**  
Blister mit je 2 Stück. Mit Rückschlagventil.

**EMBOUS DE GONFLEMENT**  
2 unités par blister. Avec clapet anti-retour.

Art. code 14TUSTE014

**CHROME WHISTLE**  
With lanyard.

**CHROOM FLUIT**  
Met koord.

**CHROMPFEIFE**  
Mit Umhängeband.

**SIFFLET CHROME**  
Avec corde.

Small                      Large  
14TUSTE072              14TUSTE020



**REFEREE CARDS SET**

Set with yellow and red referee card in vinyl pouch with pencil.

**SCHEIDSRECHTERKAARTENSET**  
Set met gele en rode scheidsrechterskaart  
in een vinyl etui met potlood.

**SCHIEDSRICHTER KARTEN SET**  
Set mit gelber und roter Karte Schieds-  
richter in Vinyl-Tasche mit Bleistift.

**ARBITRE CARTES**  
Sertie de crayon avec carte d'arbitre  
jaune et rouge dans la poche de vinyle.

Art. code 14TUSTE140



**SPORTS TAPE**  
Pack of 2 rolls in blister.  
Length: 13.7 meters.

**SPORT-TAPE**  
Verpakt per 2 rollen in blister.  
Lengte: 13,7 meter.

**SPORT TAPE**  
Packung mit 2 Rollen im Blister. Länge: 13,7 meter.

**BANDE DE TAPING**  
Emballage par 2 rouleaux dans blister. Longueur: 13,7 m.

2,5 cm: 14TUSTE100                      3,8 cm: 14TUSTE030



**SPORTS BOTTLE**  
Volume: 800 ml. Color: transparant

**SPORT BIDON**  
Inhoud: 800 ml. Kleur: Transparant

**SPORTFLASCHE**  
Inhalt: 800 ml. Farbe: transparent

**BOUEILLE SPORT**  
Content : 800 ml. Couleur : transparent

Art. code 14TUSTE102



**BOTTLE RACK**  
Foldable. For 8 bottles.

**BIDON DRAAGREK**  
Opklapbaar. Voor 8 bidons.

**FLASCHE RACK**  
Zusammenklappbar. Für 8 Flaschen.

**BOUEILLE RACK**  
Pli loin. Pour 8 bouteilles.

Art. code 14TUSTE103



**SPORTS BOTTLE**

Made of soft and flexible material (LDPE). Volume: 500 ml.

**SPORT BIDON**

Gemaakt van zacht en flexibel materiaal (LDPE). Volume: 500 ml.

**SPORTFLASCHE**

Aus weichem und flexiblem Material (LDPE). Volumen: 500 ml.

**BOUEILLE SPORT**

Fait de matériau souple et souple (LDPE). Volume: 500 ml.

Yellow                      Pink                      Blue  
14TUSTE107              14TUSTE108              14TUSTE109

**TOWEL & BOTTLE SET**

Cotton Towel, size 140x70cm, Bottle: 800ml.

**HANDDOEK & FLES SET**

Katoenen handdoek, maat 140x70cm, fles: 800ml.

**HANDTUCH & FLASCHEN SET**

Baumwolltuch, Größe 140x70cm, Flasche: 800ml.

**KIT SERVIETTE ET BIDON**

Serviette en coton, dimensions  
140x70 cm, bidon : 800ml.

Art. code 14TUSFU200



**SPORTS BOTTLE**  
Volume: 800 ml. Color: transparant

**BOTTLE RACK**  
Foldable. For 8 bottles.

**BIDON DRAAGREK**  
Opklapbaar. Voor 8 bidons.

**FLASCHE RACK**  
Zusammenklappbar. Für 8 Flaschen.

**BOUEILLE RACK**  
Pli loin. Pour 8 bouteilles.

Art. code 14TUSTE103

**SPORT KNEEGUARD**

Ventilation at the back.

**SPORT KNIEBESCHERMER**

Opening in achterzijde.

**SPORTKNIESCHÜTZER**

Öffnung hinten.

**GENOUILLERES SPORT**

Ouverture à l'arrière.

Size Junior, Black                      Size Junior, Blue                      Size Junior, White  
14TUSTE035                      14TUSTE036                      14TUSTE037

Size Senior, Black                      Size Senior, Blue                      Size Senior, White  
14TUSTE039                      14TUSTE040                      14TUSTE041





#### 🇬🇧 SWEATBAND

Sold in Pairs. Super Absorbent. To be used in different sports. Ultra Comfy and Durable. 80% Cotton, 12% Spandex & 8% Nylon.

#### 🇳🇱 ZWEETBAND

Per paar. Super absorberend. Te gebruiken bij verschillende sporten. Comfortabel en duurzaam. 80% katoen, 12% spandex en 8% nylon.

#### 🇩🇪 SCHWEISSBAND

Pro Paar. Super saugfähig. In verschiedenen Sportarten verwendet werden. Bequem und langlebig. 80% Baumwolle, 12% Elasthan und 8% Nylon.

#### 🇫🇷 BANDE DE TRANSPIRATION

Par couple Super absorbant. Pour être utilisé dans différents sports. Confortable et durable. 80% coton, 12% spandex et 8% nylon.

Wit: 14TUSTE015

Zwart: 14TUSTE017

#### 🇬🇧 FITNESS MACHINE CLEANING WIPES

Cleaning wipes to maintain your fitness machine and keep it in good condition, the bucket contains 160 extra-large (15x20cm) wipes made of strong disposable cloth infused with natural ingredients.

#### 🇳🇱 FITNESS MACHINE REINIGINGSDOEKJES

Reinigingsdoekjes om uw fitnessapparaat te onderhouden en schoon te maken. De doos bevat 160 extra grote (15x20cm) wegwerpdoeken met natuurlijk schoonmaakmiddel.



#### 🇩🇪 FITNESS-GERÄTE REINIGUNGSTÜCHER

Reinigungstücher zur Pflege und Wartung Ihrer Fitnessgeräte. Der Eimer enthält 160 extra große (15x20cm) Tücher aus starkem Einweg-Gewebepapier, die mit natürlichen Inhaltsstoffen imprägniert sind.



#### 🇫🇷 LINGETTES NETTOYANTES POUR MACHINES DE FITNESS

Lingettes nettoyantes pour garantir la propreté de votre machine de fitness et la garder en bonne condition, le seau contient 160 lingettes (15x20 cm) en tissu jetable résistant imbibé d'ingrédients naturels.

Art. code 14TUSFU201

#### 🇬🇧 REACTION BALL

Reaction balls are designed to bounce in an unpredictable direction. Used to help improve agility, hand-eye coordination and reaction time. A great training tool for all ball sports. Use against a wall or with a partner.

#### 🇳🇱 REACTIE BAL

Reactie ballen zijn ontworpen om te stuiteren in een onvoorspelbare richting. Wordt veel gebruikt bij het verbeteren behendigheid, hand-oog coördinatie en reactievermogen. Een geweldig trainingshulpmiddel voor alle ball-sporten. Te gebruiken tegen een muur of met een partner.

#### 🇩🇪 REAKTIONSKUGEL

Die Reaktionsbälle sind so konzipiert um in unvorhersehbarer Richtung aufzuprallen. Sie werden vor allem bei der Verbesserung der Beweglichkeit, der Hand-Auge-Koordination und der Reaktionszeit verwendet. Ein ideales Trainingsgerät für alle Ballsportarten, welche gegen eine Wand, mit oder ohne Partner, gespielt werden.

#### 🇫🇷 BALLE DE REACTION

Boules de réaction sont conçus, pour rebondir dans une direction imprévisible. Est largement utilisé dans l'amélioration de l'agilité, la coordination main-oeil et le temps de réaction. Un outil de formation pour tous les sports de balle. À utiliser contre un mur ou avec un partenaire.



Art. code 14TUSTE141

IMPROVED BOUNCING



#### 🇬🇧 PROTEIN SHAKER

The Shakebeker is made of sturdy plastic (PP) and is equipped with a sieve and has a clear content indication. Content: 700 ml.

#### 🇳🇱 SHAKEBEKER

De Shakebeker is gemaakt van stevig kunstof (PP) en is voorzien van een zeef en heeft een duidelijke inhoudsaanduiding. Inhoud: 700 ml.

#### 🇩🇪 PROTEIN SHAKER

Der Shakebeker besteht aus robustem Kunststoff (PP) und ist mit einem Sieb versehen und hat eine klare Inhaltsangabe. Inhalt: 700 ml.

#### 🇫🇷 PROTEIN SHAKER

Le Shakebeker est fait de plastique robuste (PP) et est équipé d'un tamis et a une indication de contenu clair. Contenu: 700 ml.

Art. code: 14TUSCF048



#### 🇬🇧 PROTEIN SHAKER WITH STORAGE

The Shakebeker is made of sturdy plastic (PP) and is equipped with a sieve and has a clear content indication. Unique design with storage for pills and powders. Content: 600 ml.

#### 🇳🇱 SHAKEBEKER MET OPSLAG

De Shakebeker is gemaakt van stevig kunstof (PP) en is voorzien van een zeef en heeft een duidelijke inhoudsaanduiding. Uniek ontwerp met opslag voor pillen en poeders. Inhoud: 600 ml.

#### 🇩🇪 SHAKER-FLASCHE MIT LAGERUNG

Der Shakebeker besteht aus robustem Kunststoff (PP) und ist mit einem Sieb versehen und hat eine klare Inhaltsangabe. Einzigartiges Design mit Lagerung für Pillen und Pulver. Inhalt: 600 ml.

#### 🇫🇷 BOUTEILLE SHAKER AVEC RANGEMENT

Le Shakebeker est fait de plastique robuste (PP) et est équipé d'un tamis et a une indication de contenu clair. Conception unique avec stockage pour les pilules et les poudres. Contenu: 600 ml.

Art. code: 14TUSCF049



[www.magazijninrichtingshop.nl](http://www.magazijninrichtingshop.nl) - NU: 7, 14, 21 of 28% korting - T. +31 (0)26-3635688 - [www.tpsewagazijnstellingen.nl](http://www.tpsewagazijnstellingen.nl)



# SWIMMING

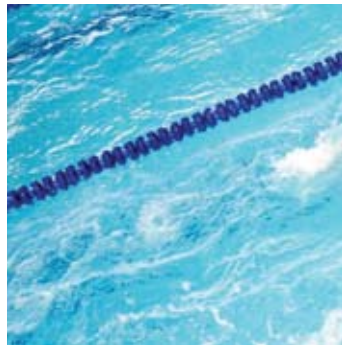

**NEW**

## **UK FULL FACE DIVING MASK - JUNIOR**

Junior full face diving mask. With anti-fog window. Will not fog through the separated breath and air space. Elastic headband.

## **NL FULL FACE DUIKMASKER - JUNIOR**

Junior full face duikmasker. Met anti-condens venster. Zal niet beslaan door het gescheiden adem en lucht ruimte. Elastieke hoofdband.

## **DE VOLLGESICHTSMASKE - JUNIOR**

Junior Vollgesichtsmaske. Mit beschlagfreiem Fenster. Nebelt nicht durch den getrennten Atem- und Luftraum. Elastisches Stirnband.

## **FR MASQUE DE PLONGÉE INTÉGRAL - JUNIOR**

Masque de plongée intégral junior. Avec fenêtre anti-buée. Ne s'embue pas dans la respiration et l'espace aérien séparés. Bandeau élastique.

Art. code 14TUSSW122



**NEW**

## **UK FULL FACE DIVING MASK - SENIOR**

Senior full face diving mask. With anti-fog window. Will not fog through the separated breath and air space. Adjustable headband.

## **NL FULL FACE DUIKMASKER - SENIOR**

Senior full face duikmasker. Met anti-condens venster. Zal niet beslaan door het gescheiden adem en lucht ruimte. Verstelbare hoofdband.

## **DE VOLLGESICHTSMASKE - SENIOR**

Älteres volles Gesichtsmasken. Mit beschlagfreiem Fenster. Nebelt nicht durch den getrennten Atem- und Luftraum. Verstellbarer Kopfbügel.

## **FR MASQUE DE PLONGÉE INTÉGRAL - SENIOR**

Masque de plongée complet senior. Avec fenêtre anti-buée. Ne s'embue pas dans la respiration et l'espace aérien séparés. Bandeau réglable.

Art. code 14TUSSW123



**NEW**



**SNORKEL SET JUNIOR - SHARK**  
Siliter Junior set. Colors: Blue/Green.

**SNORKEL SET JUNIOR - HAAI**  
Siliter Junior set. Kleuren: Blauw/groen.

**SCHNORCHELSET JUNIOR - HAI**  
Siliter set Junior. Farben blau/grün.

**ENSEMBLE TUBA JUNIOR - REQUIN**  
Ensemble Junior en Siliter. Couleurs: Bleu/Vert.

Art. code 14TUSSW124



**NEW**



**SNORKEL SET JUNIOR - PRINCESS**  
Siliter Junior set. Colors: Pink/Green.

**SNORKEL SET JUNIOR - PRINSES**  
Siliter Junior set. Kleuren: Roze/groen.

**SCHNORCHELSET JUNIOR - PRINZESSIN**  
Siliter set Junior. Farben Rosa/grün.

**ENSEMBLE TUBA JUNIOR - PRINCESSE**  
Ensemble Junior en Siliter. Couleurs: Rose/Vert.

Art. code 14TUSSW125



**SNORKEL SET JUNIOR**  
Siliter Junior set. Colors: blue/green.

**SNORKEL SET JUNIOR**  
Siliter Junior set. Kleuren: blauw/groen.

**SCHNORCHELSET JUNIOR**  
Siliter set Junior. Farben: blau/grün.

**ENSEMBLE TUBA JUNIOR**  
Ensemble Junior en Siliter. Couleurs : bleu/vert.

Art. code 14TUSSW111



**SNORKEL SET SENIOR**  
Siliter Senior set. Color: black / white.

**SNORKEL SET SENIOR**  
Siliter Senior set. Kleur: zwart / wit.

**SCHNORCHELSET SENIOR**  
Siliter set Senior. Farbe: schwarz / weiß.

**ENSEMBLE TUBA SENIOR**  
Ensemble Senior en Siliter. Couleur: noir / blanc.

Art. code 14TUSSW110



**SNORKEL SET JUNIOR**  
Siliter Junior set. Colors: blue/transparent.

**SNORKEL SET JUNIOR**  
Siliter Junior set. Kleuren: blauw/transparant.

**SCHNORCHELSET JUNIOR**  
Siliter set Junior. Farben: Blau/Transparent.

**ENSEMBLE TUBA JUNIOR**  
Ensemble Junior en Siliter. Couleurs : bleu / transparent.

Art. code 14TUSSW029



**SNORKEL SET SENIOR**  
Siliter Senior set. Color: blue/transparent.

**SNORKEL SET SENIOR**  
Siliter Senior set. Kleur: blauw/transparant.

**SCHNORCHELSET SENIOR**  
Siliter set Senior. Farbe: Blau/Transparent.

**ENSEMBLE TUBA SENIOR**  
Ensemble Senior en Siliter. Couleur : bleu / transparent.

Art. code 14TUSSW030



www.magazijninrichtingshop.nl - NU: 7, 14, 21 of 28% korting - T. +31 (0)26-3633688 - www.tpsomnagazijnstellingen.nl



**🇩🇰 DIVING FINNS**  
Model Flipper. Color: blue.

**🇳🇱 DUIKVINNEN**  
Model: Flipper. Kleur: blauw.

**🇩🇪 TAUCHERFLOSSEN**  
Modell: Flipper. Farbe: Blau.

**🇫🇷 PALMES DE PLONGÉE**  
Modèle : Flipper. Couleur : bleu.

Size: 32-34      Size: 34-36      Size: 36-37      Size: 38-39  
14TUSSW090    14TUSSW091    14TUSSW092    14TUSSW093

Size: 40-41      Size: 42-43      Size: 44-45  
14TUSSW094    14TUSSW095    14TUSSW096



**🇩🇰 ADJUSTABLE TRAINING FINNS**  
Model Emotion. Color: blue.

**🇳🇱 VERSTELBARE TRAINING VINNEN**  
Model Emotion. Kleur: blauw.

**🇩🇪 EINSTELLBARE TRAININGS FLOSSEN**  
Modell Emotion. Farbe: Blau.

**🇫🇷 FINS DE FORMATION RÉGLABLE**  
Modèle Emotion. Couleur: bleu.

Size: 26-31      Size: 32-36      Size: 36-41      Size: 42-47  
14TUSSW114    14TUSSW115    14TUSSW116    14TUSSW117



**🇩🇰 ADJUSTABLE DIVING FINNS**  
Model Mythos. Color: blue.

**🇳🇱 VERSTELBARE DUIK VINNEN**  
Model Mythos. Kleur: blauw.

**🇩🇪 EINSTELLBARE TAUCHERFLOSSEN**  
Modell Mythos. Farbe: Blau.

**🇫🇷 RÉGLABLE PLONGÉE FINNS**  
Modèle Mythos. Couleur: bleu.

Size: 36-40      Size: 40-43      Size: 44-47  
14TUSSW118    14TUSSW119    14TUSSW120

www.magazijnweldingshop.nl - NU: 7,14,21 of 28% korting - T. +31 (0)26-3633688 - www.tyswagadvertising.nl

**🇬🇧 DIVING MASK JUNIOR**  
Silicon senior. Colors: blue/green.

**🇳🇱 DUIKMASKER JUNIOR**  
Silicon senior. Kleuren: blauw/groen.

**🇩🇪 MASKEN SENIOR**  
Silikon senior. Farben: Blau/Grün.

**🇫🇷 MASQUE SENIOR**  
Silicon senior. Couleurs : bleu / verte.

Art. code 14TUSSW113



**🇬🇧 GOGGLES SENIOR**  
Adult size. Color: blue.

**🇳🇱 ZWEMBRIL SENIOR**  
Volwassenen model. Siliconen oogschelp. Kleur: blauw.

**🇩🇪 SCHWIMMBRILLEN SENIOR**  
Erwachsene Größe. Silikon Augenmuschel. Farbe: Blau.

**🇫🇷 LUNETTES DE PLONGÉE SENIOR**  
Taille adulte. Silicon œilleton. Couleur: bleu.

Art. code 14TUSSW098

**🇬🇧 DIVING MASK JUNIOR**  
Siliter Junior. Colors: blue/transparent.

**🇳🇱 DUIKMASKER JUNIOR**  
Siliter Junior. Kleuren: blauw/transparant.

**🇩🇪 TAUCHMASKE JUNIOR**  
Siliter Junior. Farben: Blau/Transparent.

**🇫🇷 MASQUE DE PLONGÉE JUNIOR**  
Siliter juniors. Couleurs : bleu / transparent.

Art. code 14TUSSW059



**🇬🇧 DIVING MASK SENIOR**  
Senior. Colors: black/white.

**🇳🇱 DUIKMASKER SENIOR**  
Senior. Kleuren: zwart/wit.

**🇩🇪 MASKEN SENIOR**  
Senior. Farben: Schwarz/Weiß.

**🇫🇷 MASQUE SENIOR**  
Senior. Couleurs : Noir / blanc.

Art. code 14TUSSW112



**🇬🇧 GOGGLE PROF SENIOR SILICON**  
Shatter resistant, ergo shaped, anti-fog, polycarbonate lenses. Silicone eyecup for ultimate comfort. Color: blue/white

**🇳🇱 GOGGLE PROF SENIOR SILICONEN**  
Kras bestendig, ergo gevormde, anti-aanslag, polycarbonaat lenzen. Silicone oogschelp voor ultiem comfort. Kleur: blauw/wit

**🇩🇪 GOGGLE PROF SENIOREN SILIKON**  
Beständig, ergo geformten, Anti-Nebel, Polycarbonat-Linsen zu zerschlagen. Silikon-Augenmuschel für ultimativen Komfort. Farbe: Blau/weiß

**🇫🇷 GOGGLE PROF SILICON PRINCIPAL**  
Lentilles en polycarbonate résistant, forme ergo, antibuée, d'éclater. Œilleton de silicone pour un confort ultime. Couleur : bleu/blanc

Art. code 14TUSSW121

**🇬🇧 DIVING MASK SENIOR**  
Siliter senior. Colors: blue/transparent.

**🇳🇱 DUIKMASKER SENIOR**  
Siliter senior. Kleuren: blauw/transparant.

**🇩🇪 TAUCHMASKE SENIOR**  
Siliter senior. Farben: Blau/Transparent.

**🇫🇷 MASQUE DE PLONGÉE SENIOR**  
Siliter senior. Couleurs : bleu / transparent.

Art. code 14TUSSW060



**🇬🇧 GOGGLES JUNIOR**  
Children's size. Silicon eyecup. Color: blue/transparent.

**🇳🇱 ZWEMBRIL JUNIOR**  
Kinder model. Siliconen oogschelp. Kleur: blauw/transparant.

**🇩🇪 SCHWIMMBRILLEN JUNIOR**  
Kindermodell. Silikon Augenmuschel. Farbe: Blau/Transparent.

**🇫🇷 LUNETTES DE PLONGÉE JUNIOR**  
Modèle pour enfants. Silicon œilleton. Couleur: bleu/transparent.

Art. code 14TUSSW097

- 🇬🇧** All masks equipped with quick adjust buckle.
- 🇳🇱** Alle maskers zijn uitgerust met een snel verstelbare clip.
- 🇩🇪** Alle Maske mit Schnellverstellung Schnalle ausgestattet.
- 🇫🇷** Tout masque équipé d'ajuster rapidement la boucle.





**SWIM BOARD**

With grips, size 40x29x3 cm. Color: light blue/white

**ZWEMPLANK**

Met grepen. Afm. 40x29x3 cm. Kleur: licht blauw/wit.

**SCHWIMMBRETT**

Mit Griffen, Abm. 40x29x3 cm. Farbe: hellblau/weiß.

**PLANCHE DE NATATION**

Avec poignets. Dim. 40x29x3 cm. Couleur: bleu clair / blanc.

Art. code 14TUSSW107

**PULLBOY**

Color: light blue / white

**PULLBOY**

Kleur: licht blauw / wit.

**PULLBOY**

Farbe: hellblau / weiß.

**PULLBOY**

Couleur: bleu clair / blanc.

Medium Large  
14TUSSW102 14TUSSW103



**HANDPADDLES**

Color: blue.

**HAND PEDDLES**

Kleur: blauw.

**HAND PADDEL**

Farbe blau.

**HANDPADDLES**

Couleur: bleu.

Size: S Size: M Size: L  
14TUSSW104 14TUSSW105 14TUSSW106



**SWIMMING BELT**

With 5 floats, synthetic belt with plastic fastener. Color: blue/white.

**ZWEMGORDEL**

Zwemgordel 5 drijvers. Geweven synthetische band met kunstof gesp. Kleur: blauw/wit.

**SCHWIMMGÜRTEL.**

Schwimmgürtel. Gewobenes Synthetikband mit Kunstoffschnalle. Farbe blau/weiß.

**CEINTURE DE NATATION**

Ceinture de natation, 5 flotteurs. Bande synthétique tissée avec boucle en matière synthétique. Couleur: bleu / blanc.

Art. code 14TUSSW085



**SILICON SWIMMING CAP**

Size: 22x19 cm. Embossed inner non-slip surface.

**SILICONEN ZWEMMUTS**

Afmetingen: 22x19 cm. Binnenzijde voorzien van anti-slip.

**SILIKON BADEMÛTZE**

Größe: 22x19 cm. Geprägte innere rutschfeste Oberfläche.

**SILICON PISCINE CABINE**

Taille: 22x19 cm. Relief antidérapant intérieure.

Black Blue Yellow  
14TUSSW099 14TUSSW100 14TUSSW101

## NOTES

[www.magazijnrichtingshop.nl](http://www.magazijnrichtingshop.nl) – NU: 7, 14, 21 of 28% korting – T. +31 (0)26-3633688 – [www.tpscmagazijnstellingen.nl](http://www.tpscmagazijnstellingen.nl)

# TUNTURI®

## CARDIO FIT



www.magazijnrichtlijnshop.nl - NU: 7, 14, 21 of 28% korting - Tel: +31 (0)26-3633636 - www.epscmagazijnzellingen.nl

# D20

## TUNTURI CARDIO FIT D20 DESK BIKE

- Compact exercise trainer for your desk
- Ergonomically shaped saddle, adjustable in height
- Foldable and easy to store

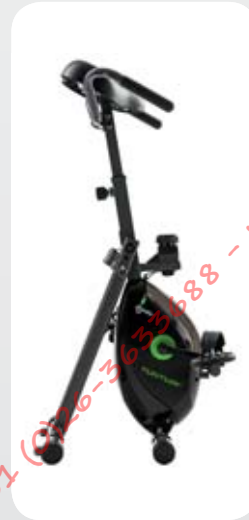

## TUNTURI CARDIO FIT D20 MONITOR

- Display of speed, time and distance
- Separate monitor that can be placed on the desk
- Wireless connection with monitor





# B20



## TUNTURI CARDIO FIT B20 X-BIKE

- Foldable trainer for space saving
- Tablet holder
- Height adjustable seat



## TUNTURI CARDIO FIT B25 X-BIKE WITH BACKREST

- Foldable trainer for space saving
- Saddle with backrest
- Tablet holder

# B25

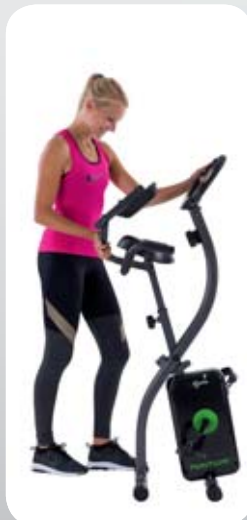

# B30



## TUNTURI CARDIO FIT B30

- Compact hometrainer
- Height adjustable seat
- Tablet holder

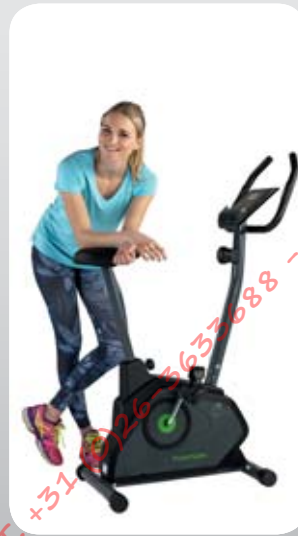

## TUNTURI CARDIO FIT B35

- Compact hometrainer
- Adjustable handlebar for every preferred training position
- Tablet holder

# B35

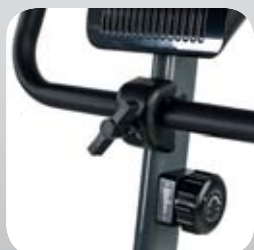

# B40



## TUNTURI CARDIO FIT B40

- Compact hometrainer
- Height and horizontal adjustable seat
- Adjustable handlebar for every preferred training position
- Low instep



## TUNTURI CARDIO FIT E30 ERGOMETER

- Compact hometrainer
- Ergometer for accurate parameters
- Adjustable handlebar for every preferred training position
- Tablet holder

# E30



# E35

## TUNTURI CARDIO FIT E35 ERGOMETER

- Compact hometrainer
- Ergometer for accurate parameters
- Comfort Plus saddle for more comfort
- Tablet holder

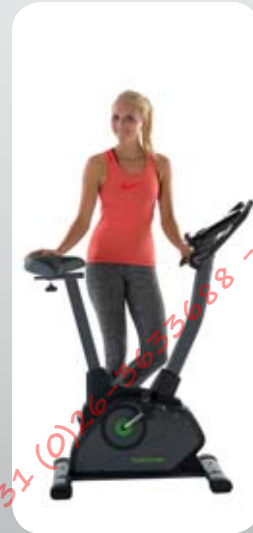

## TUNTURI CARDIO FIT S30

- Heavy flywheel of 18 KG
- Race handlebar for a sporty position
- Resistance levels are adjustable
- Height and horizontal adjustable seat
- With bottle holder

# S30



# M30

## TUNTURI CARDIO FIT M30

- Resistance can be adjusted
- Display will show current speed, elapsed time, distance covered, RPM, or calories burned
- Easy to move at a light weight
- Foot straps keep you attached to the pedals



## TUNTURI CARDIO FIT M35

- Choose from 8 resistance levels to customize your workout
- Display will show current speed, elapsed time, distance covered, RPM, or calories burned
- Easy to move at a light weight
- Foot straps keep you attached to the pedals

# M35



## R20



### TUNTURI CARDIO FIT R20

- 4 resistance levels
- The aluminum seat rail is foldable and therefore space saving
- Clear display shows the results

## R30



### TUNTURI CARDIO FIT R30

- Compact rower
- Tablet Holder
- The aluminum seat rail is foldable and therefore space saving
- Comfortable ergonomic seat for ideal rowing position

# C30



## TUNTURI CARDIO FIT C30

- Compact crosstrainer
- Clear display shows the results
- Tablet holder
- Adjustable foot plates for a good position



## TUNTURI CARDI FIT T30

- Foldable for space saving
- Tablet holder
- Silent and smooth running motor
- Handgrip control

# T30





	D20	B20	B25	B30	B35	B40	E30	E35
<b>MONITOR</b>								
DISPLAY SIZE	OPTION	47*25 MM	47*25 MM	80*42 MM	80*42 MM	80*42 MM	80*50 MM	80*50 MM
DISPLAY TYPE	OPTION	LCD	LCD	LCD	LCD	LCD	LCD BACKLIGHT	LCD BACKLIGHT
PROGRAMS TOTAL	1/12	1/12	1/12	1/12	1/12	1/12	12/12	12/12
PROGRAMS	MANUAL	MANUAL	MANUAL	MANUAL	MANUAL	MANUAL	MANUAL, USER, H.R.C.	MANUAL, USER, H.R.C.
RESIST. LEVELS	8	8	8	8	8	8	16	16
WATT PROGRAM	✗	✗	✗	✗	✗	✗	✓	✓
TIME, DISTANCE, CALORIE	OPTION	✓	✓	✓	✓	✓	✓	✓

<b>GENERAL</b>								
BRAKE SYSTEM	PMS MANUAL	PMS MANUAL	PMS MANUAL	PMS MANUAL	PMS MANUAL	PMS MANUAL	PMS MOTOR	PMS MOTOR
FLYWHEEL SYSTEM	1.4 KG	2 KG	2 KG	6 KG	7 KG	6 KG	6 KG	7 KG
ERGOMETER	✗	✗	✗	✗	✗	✗	✓	✓
POWER SUPPLY	CONSOLE BATTERIES 2X AAA	CONSOLE BATTERIES 2X AA	CONSOLE BATTERIES 2X AA	CONSOLE BATTERIES 2X AA	CONSOLE BATTERIES 2X AA	CONSOLE BATTERIES 2X AA	EU ADAPTOR	EU ADAPTOR
PEDALS	COMFORT	COMFORT	COMFORT	COMFORT	COMFORT	COMFORT	COMFORT	COMFORT
DIMENSIONS	L96 W46 H114 CM	L86 W46 H116 CM	L101 W53 H117 CM	L84 W50 H123 CM	L87 W51 H131 CM	L103 W50 H130 CM	L84 W50 H123 CM	L87 W51 H131 CM
PRODUCT WEIGHT	15 KG	15 KG	18 KG	18 KG	22 KG	22 KG	18 KG	23 KG
MAX USER WEIGHT	110 KG	110 KG	110 KG	110 KG	110 KG	110 KG	110 KG	110 KG
PRODUCT CODE	18TCFD2000	17TCFB2000	17TCFB2050	16TCFB3000	16TCFB3050	16TCFB4000	16TCFE3000	16TCFE3050
EAN CODE	8717842031001	8717842028902	8717842028919	8717842025697	8717842025703	8717842025710	8717842028995	8717842029008
BOX DIMENSIONS	L80 W50 H23 CM	L120 W40 H22 CM	L120 W40 H22 CM	L68 W23 H52 CM	L74 W25 H52 CM	L98 W25 H53 CM	L68 W23 H52 CM	L74 W25 H52 CM
BOX WEIGHT	17 KG	18.5 KG	20 KG	20 KG	24 KG	23.5 KG	20 KG	26 KG

<b>ERGONOMICS</b>								
HANDLEBAR	✗	MULTIGRIP	MULTIGRIP	MULTIGRIP	MULTIGRIP (ANGLE ADJUSTABLE)	MULTIGRIP (ANGLE ADJUSTABLE)	MULTIGRIP (ANGLE ADJUSTABLE)	MULTIGRIP (ANGLE ADJUSTABLE)
SEAT	COMFORT	COMFORT	COMFORT	COMFORT	COMFORT	COMFORT	COMFORT	COMFORT PLUS
SEAT ADJUSTMENT	HEIGHT	HEIGHT	HEIGHT	HEIGHT	HEIGHT	HORIZONTAL / HEIGHT	HORIZONTAL / HEIGHT	HORIZONTAL / HEIGHT
HEART RATE VIA HANDSETS	✗	✓	✓	✓	✓	✓	✓	✓
TELEMETRIC HR RECEIVER BUILT IN	✗	✗	✗	✗	✗	✗	✗	✗
CHEST BELT (5-5.4KHZ)	✗	✗	✗	✗	✗	✗	✗	✗
TRANSP. WHEELS	✓	✓	✓	✓	✓	✓	✓	✓

<b>EXTRA</b>								
TABLET SUPPORT	✗	✓	✓	✓	✓	✓	✓	✓
INSTRUCTION MANUAL	DE/ES/FI/FR/GB/NL/SE	DE/ES/FI/FR/GB/NL/SE	DE/ES/FI/FR/GB/NL/SE	DE/ES/FI/FR/GB/NL/SE	DE/ES/FI/FR/GB/NL/SE	DE/ES/FI/FR/GB/NL/SE	DE/ES/FI/FR/GB/NL/SE	DE/ES/FI/FR/GB/NL/SE
USE	HOME	HOME	HOME	HOME	HOME	HOME	HOME	HOME





	S30	M30	M35
<b>MONITOR</b>			
DISPLAY SIZE	31*20 MM	20*30 MM	50*50 MM
DISPLAY TYPE	LCD	LCD	LCD
PROGRAMS TOTAL	1/12	0	0
PROGRAMS	MANUAL	MANUAL	MANUAL
RESISTANCE LEVELS	MANUAL	MANUAL	8
WATT PROGRAM	✗	✗	✗
TIME, DISTANCE, CALORIE	✓	✓	✓

GENERAL			
BRAKE SYSTEM	NON WOVEN CALIPER BRAKE	FRICITION	MAGNET
FLYWHEEL SYSTEM	18 KG	1 KG	1 KG
ERGOMETER	✗	✗	✗
POWER SUPPLY	CONSOLE BATTERIES 2X AAA	CONSOLE BATTERIES 2X AA	CONSOLE BATTERIES 2X AA
PEDALS	COMFORT RACE	COMFORT	COMFORT
DIMENSIONS	L116 W50 H112 CM	L46 W38 H28 CM	L48 W34 H28 CM
PRODUCT WEIGHT	44 KG	4.5 KG	7 KG
MAX USER WEIGHT	135 KG	✗	✗
PRODUCT CODE	16TCFS3000	16TCFM3000	16TCFM3050
EAN CODE	8717842028988	8717842029541	8717842029558
BOX DIMENSIONS	L106 W21 H85 CM	L46 W19 H30 CM	L46 W19 H30 CM
BOX WEIGHT	49 KG	5.5 KG	8 KG

ERGONOMICS			
HANDLEBAR	RACE (HEIGHT ADJUSTABLE)	✗	✗
SEAT	COMFORT RACE	✗	✗
SEAT ADJUSTMENT	HORIZONTAL / HEIGHT	✗	✗
HEART RATE VIA HANDSETS	✗	✗	✗
TELEMETRIC HR RECEIVER BUILT IN	✗	✗	✗
CHEST BELT (5-5.4KHZ)	✗	✗	✗
BOTTLE HOLDER	✓	✗	✗
TRANSPORT WHEELS	✓	✗	✗

EXTRA			
TABLET SUPPORT	✗	✗	✗
INSTRUCTION MANUAL	DE/ES/FI/FR/GB/NL/SE	DE/ES/FI/FR/GB/NL/SE	DE/ES/FI/FR/GB/NL/SE
USE	HOME	HOME	HOME

	R20	R30
<b>MONITOR</b>		
DISPLAY SIZE	80*42 MM	80*42 MM
DISPLAY TYPE	LCD	LCD
PROGRAMS TOTAL	1/12	1/12
RESISTANCE LEVELS	4	8
TIME, CALORIE	✓	✓
TIME / 500 M	✓	✓
STROKES P. MINUTE	✓	✓

GENERAL		
BRAKE SYSTEM	ELASTOMER	MANUAL MAGNET
FLYWHEEL SYSTEM	✗	7 KG
POWER SUPPLY	CONSOLE BATTERIES 2X AA	CONSOLE BATTERIES 2X AA
STORAGE	FOLDABLE	FOLDABLE
DIMENSIONS	L174 W38 H54 CM	L190 W50 H70 CM
DIMENSIONS FOLDED	L100 W38 H99 CM	L80 W50 H108 CM
PRODUCT WEIGHT	15 KG	26 KG
MAX USER WEIGHT	110 KG	110 KG
PRODUCT CODE	16TCFR2000	16TCFR3000
EAN CODE	8717842029534	8717842025734
BOX DIMENSIONS	L94 W60 H16 CM	L101 W28 H58 CM
BOX WEIGHT	18 KG	29 KG

ERGONOMICS		
ADJUSTABLE MONITOR	✗	✓
SEAT	COMFORT	COMFORT
RAIL TYPE	MONORAIL	MONORAIL
TELEMETRIC HR RECEIVER BUILT IN	✗	✗
CHEST BELT (5-5.4KHZ)	✗	✗
TRANSPORT WHEELS	✓	✓

EXTRA		
TABLET SUPPORT	✗	✓
INSTRUCTION MANUAL	DE/ES/FI/FR/GB/NL/SE	DE/ES/FI/FR/GB/NL/SE
USE	HOME	HOME



### C30

MONITOR	
DISPLAY SIZE	80*42 MM
DISPLAY TYPE	LCD
PROGRAMS TOTAL	1/12
RESISTANCE LEVELS	8
TIME, DISTANCE, CALORIE	✓

GENERAL	
BRAKE SYSTEM	MANUAL MAGNET
FLYWHEEL SYSTEM	18 KG
ERGOMETER	✗
POWER SUPPLY	CONSOLE BATTERIES 2X AA
PEDALS	COMFORT ADJUSTABLE
DIMENSIONS	L124 W60 H163 CM
PRODUCT WEIGHT	34 KG
MAX USER WEIGHT	110 KG
PRODUCT CODE	16TCFC3000
EAN CODE	8717842025727
BOX DIMENSIONS	L97 W33 H46 CM
BOX WEIGHT	38 KG

ERGONOMICS	
HANDLEBAR FIXED AND SWIVEL	✓
HEART RATE VIA HANDSETS	✓
CHEST BELT (5-5.4KHZ)	✗
TRANSPORT WHEELS	✓

EXTRA	
TABLET SUPPORT	✓
INSTRUCTION MANUAL	DE/ES/FI/FR/GB/NL/SE
USE	HOME



### T30

MONITOR	
DISPLAY SIZE	110*60 MM
DISPLAY TYPE	LCD MONO COLOR
PROGRAMS TOTAL	12/12

GENERAL	
MOTOR	1.5 HP DC
SPEED	0.8 - 12 KM/H
INCLINE	3 MANUAL LEVELS
RUNNING SURFACE	43 X 120
RUNNING DECK TYPE	18 MM
POWER SUPPLY	230V
FOLDABLE	V SOFT DROP
SHOCK ABSORBING	T-FLEX
DIMENSIONS	L151 W69 H129 CM
DIMENSIONS FOLDED	L86 W69 H134 CM
PRODUCT WEIGHT	45 KG
MAX USER WEIGHT	135 KG
PRODUCT CODE	16TCFT3000
EAN CODE	8717842028971
BOX DIMENSIONS	L158 W75 H26 CM
BOX WEIGHT	52 KG

ERGONOMICS	
RUNNING BELT	1.8 MM
HANDGRIP CONTROL SPEED/ INCLINE	✓
FRONT HANDLEBAR	✗
REHA HANDRAILS	✗
HEART RATE VIA HANDSETS	✓
TELEMETRIC HR RECEIVER BUILT IN	✗
CHEST BELT (5-5.4KHZ)	✗
BOTTLE HOLDER	✓
TRANSPORT WHEELS	✓

EXTRA	
TABLET SUPPORT	✓
INSTRUCTION MANUAL	DE/ES/FI/FR/GB/NL/SE
USE	HOME



[www.magazijnrichtingshop.nl](http://www.magazijnrichtingshop.nl) - NU: 7, 14, 21 of 28% korting - T. +31 (0)26-3633688 - [www.tpsemagazijnstellingen.nl](http://www.tpsemagazijnstellingen.nl)



www.tpsemagazijnstellingen.nl - NU: 7, 14, 21 of 28% korting - T: +31 (0)26-3633688 - www.tpsemagazijnstellingen.nl

#### TERMS AND CONDITIONS OF WARRANTY

The Terms and Conditions of Warranty for Tunturi fitness equipment may differ per country. It is therefore always best to request the Terms and Conditions of Warranty from your distributor or seller. In addition, these Terms and Conditions of Warranty are only applicable to the first owner / purchaser of the fitness equipment. The warranty period commences on the date on which the equipment is purchased. Your proof of purchase is always required when dealing with warranties, so make sure that you keep it in a safe place.

The general terms and conditions of sale and delivery shall apply in full to all our products and/or services. Specifications, prices, colors, texts, stickers or other elements are subject to change. The Tunturi brand reserves the right at all times to make changes to its products without notification of reason. This is due to our chosen strategy of continuous product development. No rights may be derived from this publication or from any other form of information with respect to Tunturi products.