

2019

# fetra®



## Transportmiddelen



www.magazijnrichtingshop.nl - NU: 7, 14, 21 of 28% korting T. +31 (0)26 33633688 - www.tpscmagazijnstellingen.nl





### ❖ Kwaliteit „Made in Germany”

fetra is een familiebedrijf, dat overduidelijk aan de hoge Duitse verwachtingen voldoet. Met gevoel voor constructie en materiaal ontwikkelen wij innovatieve transportmiddelen in een moderne productieomgeving. Ons omvangrijke programma met meer dan 1.000 producten weerspiegelt decennia lange ervaring en is bijna zonder uitzondering „Made in Germany”.



### ❖ Gegarandeerde perfecte afwerking

fetra transportmiddelen worden zeer efficiënt en nauwkeurig met behulp van de moderne productieapparatuur gefabriceerd. Voor het poedercoaten worden alle producten door middel van kogelstralen nauwkeurig voorbehandeld. Deze milieuvriendelijke afwerking garandeert een lange levensduur en een permanent goede uitstraling. Daarop geven wij u ons woord – en bijna zonder uitzondering **10 jaar garantie!**



#### GREY EDITION

Het nieuwe programma in de trendkleur antracietgrijs RAL 7016 met houtvezelplaten in middengrijs. Stijlvol design voor de moderne werkomgeving.



Pagina 8 - 17

#### ROLLERS EN LICHTE WAGENS

Het overzichtelijke programma handzame wagens, voor het transport in uw bedrijf of onderweg. Van rolplateau's, magazijnwagens tot opklapbare wagens.



Pagina 18 - 25

#### MAGAZIJNWAGENS

Het grote programma transportwagens voor iedere toepassing. Van platformwagens, werkplaatswagens, etagewagens, tafelwagens tot handtrekwagens.



Pagina 26 - 129





### ••• Top service en snelle levering

Optimale logistiek! Ons grote magazijn en een uitgewerkt logistiek concept maken het mogelijk ook in tijden van hoge belasting snel te reageren en snel te leveren. Wij zijn alleen tevreden als u dat ook bent!



### ••• fetra ondernemingsfilm nu bekijken!

Meerdere films over onze producten vindt u onder [www.fetra.nl](http://www.fetra.nl) – Mediatheek

### ••• Veelzijdigheid en functionaliteit

Veel van de fetra transportmiddelen worden in een modulair systeem aangeboden. De systeemdelen worden eenvoudig ingestoken en geschroefd. Daardoor laat het fetra MultiVario systeem zich veelvoudig veranderen, omwisselen en aanvullen. Dankzij dit fetra Steek- en Schroefprincipe met tweepunts bevestiging doet de stabiliteit niet onder voor een gelaste constructie!



### ••• Advies op locatie

Voor ieder intern transportprobleem een oplossing aanbieden, dat is ons doel. Onze vakhandelspartners bij u in de omgeving helpen u graag!



### STEEK- VATEN- EN BANDENWAGENS

Een programma van wagens dat niets te wensen overlaat. Voor ieder transport in uw bedrijf of onderweg geschikt. Van steekwagens, vatenwagens, gasflessenwagens tot bandenwagens.



Pagina 130 - 152

### HEFWAGENS

Het programma voor heffen, transporteren en opslaan. Van de klassieke handpallettruck tot de machineheffer, van meubelroller tot transportroller met een draagvermogen van 24 ton.



Pagina 154 - 163

### WIELEN

Een geschikt programma voor bijna iedere toepassing. Van TPE banden, luchtbanden tot zwenk- en bokwielen met 6 verschillende wielsorten.



Pagina 164 - 170

## fetra-Snellevering

Snel behoefte aan transportmiddelen dekken wij snel en betrouwbaar af. **Producten met blauw gemarkeerde bestelnummers verlaten binnen slechts 48 uur onze fabriek.** Een voorwaarde is, dat uw bestelling uitsluitend producten uit het snelleverprogramma bevat.

2950	300	125
2952	300	125
2740	300	125
2742	300	125

Voorbeeld voor snellever artikelen



- Blauw gemarkeerde bestelnummers = snellevering
- Verzending binnen 48 uur
- Selectie van de hardlopers uit ons actuele transportmiddelen programma
- Snelle product beschikbaarheid door hoge opslagcapaciteit
- Korte reactietijden door een uitstekend logistiek concept
- Snelle oplossingen voor dringende transportwerkzaamheden





## ❖ SERIEMATIG: de fetra-TPE-wielen

Wielen met TPE rubber (thermoplastisch elastomeer) bieden op effen ondergronden veel voordelen. De inspanning voor transporten wordt aanzienlijk geminimaliseerd: met lichte inspanning kunnen zelfs zware lasten comfortabel, veilig en geruisloos getransporteerd worden. De fetra-TPE-wielen met kogellager in een beschermd design zijn conform de PAK EU-verordening 1272/2013. Alle standaardmatig uitgeruste transportwagens met massief rubber wielen worden seriematig en zonder meerprijs met TPE-wielen geleverd.



- ❖ Zeer geringe rij-, rol- en zwenkweerstand
- ❖ Geruisloze loop op effen ondergronden
- ❖ Donkergrijze wielen, ongevoelig voor vuil
- ❖ Wielen ondanks de donkere kleur streeploos
- ❖ Dubbelzijdig afgedicht onderhoudsvrij kogellager
- ❖ Conform de PAK EU-verordening 1272/2013
- ❖ Draadbescherming voorkomt het omwikkelen van de wielas met draden
- ❖ Attractief en individueel fetra-design (Europees design beschermingsrecht © EU 00134689.4-001/00134689.4-003)



## ❖ TOTALSTOP – het fetra centrale remsysteem

Innovatief, comfortabel, ergonomisch en veilig: het door fetra ontwikkelde remsysteem laat zich met slechts één voetbeweging eenvoudig vergrendelen of ontgrendelen. Naast het draaien van de wielen wordt bovendien de zwenkbeweging van beide zwenkwielen veilig vergrendeld. Gevaarlijke situaties door uitzwenken van de geremde wagen wordt hierdoor vermeden. Door de centrale plaatsing is het rempedaal altijd in het zicht van de gebruiker en kan in iedere wielrichting bediend worden. De wielblokkering van rubber werkt op alle bandenmaterialen en is zeer eenvoudig af te stellen.



- ❖ **Innovatief**  
Met slechts één voetbeweging wordt de wieldraaiing en de zwenkbeweging van beide zwenkwielen geblokkeerd
- ❖ **Comfortabel**  
Het rempedaal blijft altijd in het zicht van de gebruiker.  
Remmen in iedere wielrichting mogelijk
- ❖ **Ergonomisch**  
Licht te ontgrendelen rem door de grote bodemvrijheid van het pedaal
- ❖ **Veilig**  
Wielblokkering van rubber. Hoge remkracht op alle bandenmaterialen, eenvoudig instelbaar
- ❖ **Patent aangemeld DE 201220011982**



Meerprijs zie pagina 168

Voor alle met het TOTALSTOP logo gekenmerkte transportmiddelen. Voor 6 laadvlakbreedten verkrijgbaar.



	TPE-wielen	Polyamide wielen	Luchtbanden	Massief rubber wielen
Rij-, rol- en zwenkweerstand	Zeer gering	Zeer gering	Gemiddeld	Gering
Rijgeluid	Gering op effen ondergronden	Hoog op nagenoeg alle ondergronden	Extreem gering op alle ondergronden	Gering op nagenoeg alle ondergronden
Elasticiteit	Weinig elastische loop	Onelastische harde loop	Zeer elastische loop	Elastische loop
Vuilgevoeligheid	Ongevoelig	Zeer gevoelig	Ongevoelig	Ongevoelig
Lagers	Bijzonder licht lopende kogellager	Licht lopende rollager	Licht lopende rollager	Licht lopende rollager
Draagvermogen	Voor een gemiddeld draagvermogen	Voor een gemiddeld tot hoog draagvermogen	Voor een gemiddeld tot hoog draagvermogen	Voor een gemiddeld draagvermogen
Streeploos	Streeploos	Streeploos	Optioneel mogelijk	Optioneel mogelijk
Ondergrondeigenschappen	Voor effen ondergronden geschikt	Voor effen ondergronden geschikt	Voor effen en oneffen ondergronden geschikt	Voor effen en licht oneffen ondergronden geschikt
Kenmerken	Prijsgunstige en licht lopende wielen op effen ondergronden, streeploos op gevoelige ondergronden	Gunstige wielen met een hoog draagvermogen, zeer gering rijcomfort; verregaand bestand tegen zout, zuren en logen	Ideaal voor de inzet op slechte ondergronden, ook voor buitengebruik	Prijsgunstige en universeel inzetbare wielen voor een gemiddeld draagvermogen
Kosten	Standaard wielen – zonder meerprijs <b>zie pagina 165</b>	Meerprijs op standaard wielen <b>zie pagina 167</b>	Meerprijs op standaard wielen <b>zie pagina 164</b>	Als standaard niet meer leverbaar



	Elektrisch geleidende TPE-wielen	Massief streeploze wielen	Polyurethaan wielen	Elastische streeploze wielen
Rij-, rol- en zwenkweerstand	Zeer gering	Gering	Zeer gering	Zeer gering
Rijgeluid	Gering op effen ondergronden	Gering op nagenoeg alle ondergronden	Gering op nagenoeg alle ondergronden	Extreem gering op alle ondergronden
Elasticiteit	Weinig elastische loop	Elastische harde loop	Elastische loop	Zeer elastische loop
Vuilgevoeligheid	Ongevoelig	Zeergevoelig	Bepert gevoelig	Ongevoelig
Lagers	Bijzonder licht lopende precisie kogellager	Licht lopende rollager	Bijzonder licht lopende kogellager	Bijzonder licht lopende kogellager
Draagvermogen	Voor een gemiddeld draagvermogen	Voor een gemiddeld draagvermogen	Voor een hoog draagvermogen	Voor een hoog draagvermogen
Streeploos	Streeploos	Streeploos	Streeploos	Streeploos
Ondergrondeigenschappen	Voor effen ondergronden geschikt	Voor effen en licht oneffen ondergronden geschikt	Voor effen en licht oneffen ondergronden geschikt	Voor effen en oneffen ondergronden geschikt
Kenmerken	Speciale wielen om statistische oplading te voorkomen	Prijsgunstige wielen voor een gemiddeld draagvermogen, streeploos dus ook voor gevoelige ondergronden	Bijzonder hoogwaardige en resistente wielen met een hoog draagvermogen; bestand tegen veel agressieve stoffen	Zeer comfortabel door licht elastische loop; goed voor veel overrijden van groeven en drempels. Lange levensduur
Kosten	Meerprijs op standaard wielen <b>zie pagina 165</b>	<b>Zie pagina 166</b>	Meerprijs op standaard wielen <b>zie pagina 167</b>	Meerprijs op standaard wielen <b>zie pagina 166</b>

## Waar hangt het vanaf?

Een hoogwaardige wieluitrusting is essentieel voor de doelgerichte inzet van een transportmiddel. fetra gebruikt verschillende wielen en lagers – welke afhankelijk van ondergrond, binnen en/of buiten gebruik, transportgewicht of speciale toepassing zoals elektrisch geleidend, chemische bestandheid of streeploze eigenschappen toegepast worden.

fetra transportwagens worden standaard met zwenk- en bokwielen met TPE rubber met groefkogellager uitgerust. Daarnaast hebben wij wielen en banden voor nagenoeg iedere inzet ter beschikking. De juiste keuze hangt af van de specifieke toepassing, de ondergrond en het transportgewicht.

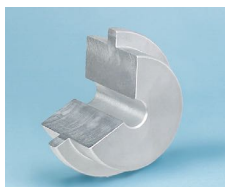

### Glijlager

Eenvoudig en robuust wiellager. Schokbestendig. Bus van polyamide. Bestand tegen corrosie en geschikt voor nat gebruik. Bij normaal gebruik onderhoudsvrij. Voor wagens met een geringe snelheid en een geringe gebruiksintensiteit.



### Rollager

Robuust en resistent wiellager. Schokbestendig. Geringe lager wrijving. Duurzame smering met vet dat lang meegaat, bij normaal gebruik onderhoudsvrij. Meest gebruikte lager voor wielen van transportmiddelen.



### Kogellager

Zeer robuust en precisie wiellager. Schokbestendig. Zeer geringe lager wrijving. Duurzame smering met vet dat lang meegaat. Geschikt voor hoge belasting en een hoog draagvermogen.



**Massief rubber wiel voor steekwagens**

Individueel fetra-design, verbeterde loopeigenschappen, 20% gewichtsbesparing



Pagina 130 + 164

**Wielbevestiging aluminium steekwagens**

Technisch verbeterde constructie



Pagina 133 + 135

**Materiaalstandaards en ESD-materiaalstandaards**

Uitgebreid programma



Pagina 61 + 110

**Eurobakkenwagens**

Voor tot en met 10 eurobakken



Pagina 85

**Bandenroller "TYRE TROLLEY"**

Handige roller voor het eenvoudig transporteren van wielen en banden

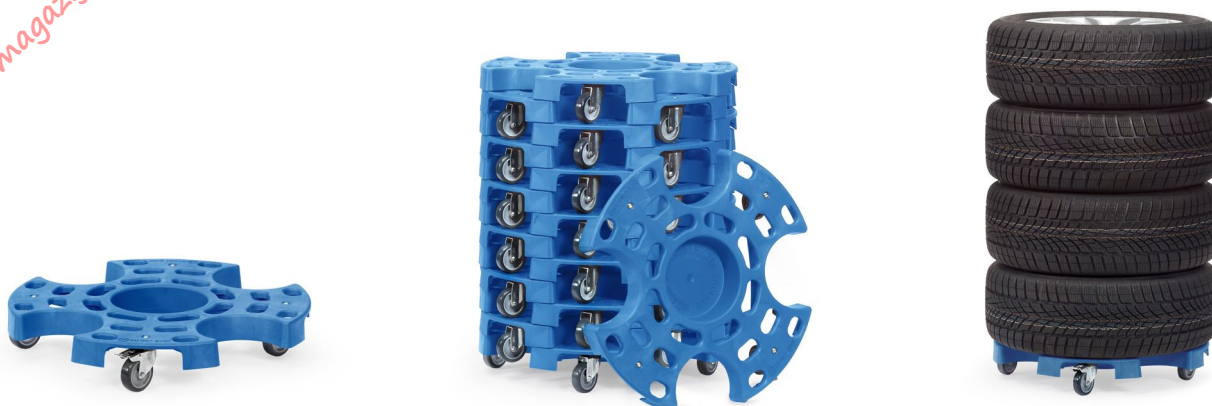

Pagina 152

## GREY EDITION

Het nieuwe programma in de trendkleur antracietgrijs RAL 7016 met houtvezelplaten in middengrijs • fetra transportmiddelen in deze kleurcombinatie passen perfect in modern ingerichte werkplekken, zijn ongevoelig voor vuil en werken in een optische eenheid met de innovatieve lichtlopende fetra-TPE-wielen bijzonder goed • Als alternatief voor de bewezen fetra producten in blauw







1161/7016\*



1164/7016



1132/7016 | 1154/7016



1200/7016 | 1202/7016



2500/7016 - 2503/7016

## Greeprollers en klapbare wagens

Rolplateau van stalen buis, gelast, poedercoating kleur antracietgrijs RAL 7016. Platform met houtvezelplaat middengrijs. Duwstang aanschroefbaar. 2 Zwenk- en 2 bokwielen met TPE rubber, 125 x 32 mm, naaf met kogellager. Zwenkwielen met rem, conform EU-norm EN 1757-3 (veiligheidsnorm voor platformwagens).

### 1161/7016\*

Platform met in het frame liggend houtvezelplaat, toplaag in middengrijs.

### 1164/7016

Als 1161/7016, met 2 houten platformen, duwstang aanschroefbaar. Draagvermogen bovenste etage 100 kg.

### 1132/7016 | 1154/7016

Duwbeugel is opklapbaar. Laadvlakhoogte: bij wiel Ø 125 mm: 205 mm bij wiel Ø 160 mm: 230 mm

### 1200/7016 | 1202/7016

Laadvlakhoogte: bij wiel Ø 125 mm: 206 mm

## Platformwagens 2500/7016 – 2503/7016

Stalen buis en gelast profielstaal. Gestraald, slag- en krasvast afgewerkt met poedercoating. Platform van houtvezelplaat, toplaag in middengrijs. 2 Zwenk- en 2 bokwielen met TPE rubber, 160 x 40 resp. 200 x 40 mm, naaf met kogellager. Zwenkwielen met rem, conform EU-norm EN 1757-3 (veiligheidsnorm voor platformwagens).

Laadvlakhoogte: TPE 160 Ø = 228 mm TPE 200 Ø = 270 mm Lucht 220 Ø = 285 mm

\*Uitvoering met TOTALSTOP niet mogelijk.

	Bestelnr.	Draagverm. kg	Wiel Ø mm	Laadvlak L x B mm	Uitwendige afm. L x B x H mm	Eigen gewicht kg	Prijs Euro
Greeprollers	1161/7016*	250	125	600 x 500	890 x 500 x 860	11	156,-
	1164/7016	250	125	600 x 450	860 x 450 x 875	19	244,-
Klapbare wagens	1132/7016	250	125	720 x 450	815 x 470 x 930	15	175,-
	1154/7016	250	160	900 x 600	995 x 620 x 965	24	211,-
Magazijnwagens	1200/7016	250	125	850 x 450	1100 x 450 x 910	14	146,-
	1202/7016	250	125	1000 x 600	1250 x 600 x 910	19	169,-
Duwbeugelwagens	2500/7016	500	160	850 x 500	975 x 509 x 948	23	189,-
	2501/7016	600	200	1000 x 600	1125 x 609 x 990	27	201,-
	2502/7016	600	200	1000 x 700	1125 x 709 x 990	30	202,-
	2503/7016	600	200	1200 x 800	1325 x 809 x 990	35	223,-

Voor extra's zie pagina's 168-170



### Lichte Tafelwagens 2740/7016 | 2742/7016 2750/7016 | 2752/7016

Tafelwagens, opgebouwd uit stalen buis en gelast profielstaal. Poedercoating antracietgrijs RAL 7016, schroefconstructie.

Etages van houtvezelplaat toplaag middengrijs, liggend in stalen frame, rand 12 mm hoog.

2 Zwenk- en 2 bokwielen met TPE rubber, naaf met kogellager. Zwenkwielen met rem, conform EN 1757-3 (Veiligheidsnorm voor platformwagens).

Draagvermogen bovenste en middelste laadvlak 80 kg.

### Tafelwagens met stalen etages 4820/7016 | 4822/7016 4830/7016 | 4832/7016

Tafelwagens, gelaste stalen constructie. Duwbeugels van stalen buis en etages van staalplaat geschroefd. Etages oliedicht, randhoogte 40 mm, poedercoating antracietgrijs RAL 7016.

2 Zwenk- en 2 bokwielen met TPE rubber, naaf met kogellager. Zwenkwielen met rem, conform EN 1757-3.

Draagvermogen bovenste en middelste etage 200 kg.



2740/7016 | 2742/7016



2750/7016 | 2752/7016



4820/7016 | 4822/7016



4830/7016 | 4832/7016

	Bestelnr.	Draagverm kg	Wiel Ø mm	Laadvlak L x B mm	Uitwendige afm. L x B x H mm	Etagehoogten mm	Eigen gewicht kg	Prijs Euro
Tafelwagens	2740/7016	300	125	850 x 500	985 x 500 x 1040	200, 820	28	213,-
	2742/7016	300	125	1000 x 600	1135 x 600 x 1040	200, 820	36	240,-
	2750/7016	300	125	850 x 500	985 x 500 x 1040	200, 510, 820	35	282,-
	2752/7016	300	125	1000 x 600	1135 x 600 x 1040	200, 510, 820	49	312,-
Tafelwagens	4820/7016	400	160	850 x 500	1021 x 500 x 870	207, 829	36	272,-
	4822/7016	400	200	1000 x 700	1171 x 700 x 910	248, 870	47	323,-
	4830/7016	400	160	850 x 500	1021 x 500 x 870	207, 519, 829	46	336,-
	4832/7016	400	200	1000 x 700	1171 x 700 x 910	248, 560, 870	61	407,-





2496/7016



2400/7016 - 2403/7016



12497/7016



12402/7016 - 12406/7016

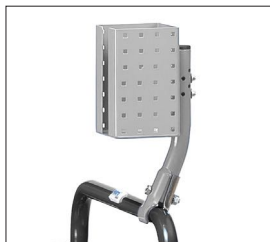

Scannerhouder  
Details zie pagina 170.

## MultiVario-tafelwagens Modulair systeem

Stalen buis en gelast profiel-  
staal, poedercoating antra-  
cietgrijs RAL 7016, robuuste  
bovenlaagbescherming,  
slag- en krasvast. Laadvlakken  
van houtvezelplaat, toplaag in  
middengrijs.

2 Zwenk- en 2 bokwielen met  
TPE rubber 160 x 40 resp. 200 x  
40 mm, naaf met kogellager of  
tegen meerprijs luchtbanden  
220 x 70 mm, naaf met rollager.

Zwenkwielen met rem,  
conform EU-norm EN 1757-3  
(veiligheidsnorm voor plat-  
formwagens).

### 2496/7016

Vierkant laadvlak  
600 x 600 mm.

2 Etages.

Draagvermogen bovenste  
laadvlak 200 kg

### 2400/7016 – 2403/7016

Als 2496/7016, echter met  
rechthoekig laadvlak in  
4 afmetingen.

## Super-MultiVario- Wagens

Zijn speciaal geconstrueerd voor  
zware lasten. Platformen met  
watervast multiplex voorzien  
van antisliplaag. 2 Zwenk- en 2  
bokwielen met elastisch rubber  
200 x 50 mm, streeploos. Naaf  
met kogellager.

### 12497/7016

Vierkant laadvlak  
700 x 700 mm.

2 Etages.

Draagvermogen bovenste  
laadvlak 500 kg.

### 12402/7016 – 12406/7016

Als 12497/7016, echter met  
rechthoekig laadvlak in  
4 afmetingen.

Draagvermogen bovenste  
laadvlak 500 kg.

	Bestelnr.	Draagverm kg	Wiel Ø mm	Laadvlak L x B mm	Uitwendige afm. L x B x H mm	Etagehoogten mm	Eigen gewicht kg	Prijs Euro
Tafelwagens	2496/7016	500	160	600 x 600	737 x 609 x 860	228, 860	36	259,-
	2400/7016	500	160	850 x 500	1047 x 509 x 860	228, 860	37	291,-
	2401/7016	600	200	1000 x 600	1197 x 609 x 900	270, 900	44	299,-
	2402/7016	600	200	1000 x 700	1197 x 709 x 900	270, 900	49	304,-
	2403/7016	600	200	1200 x 800	1397 x 809 x 900	270, 900	58	325,-
Tafelwagens	12497/7016	1200	200	700 x 700	910 x 700 x 925	283, 925	54	474,-
	12402/7016	1200	200	1000 x 700	1210 x 700 x 925	283, 925	67	524,-
	12403/7016	1200	200	1200 x 800	1410 x 800 x 925	283, 925	77	609,-
	12405/7016	1200	200	1600 x 800	1810 x 800 x 925	283, 925	100	768,-
	12406/7016	1200	200	2000 x 800	2210 x 800 x 925	283, 925	156	1.001,-

Voor extra's zie  
pagina's 168-170



### Werkplaatswagens

in staalplaten constructie.  
Werkblad van sandwich plaat  
19 mm dik.

2 Zwenk- en 2 bokwielen met  
TPE rubber 160 x 40 mm, naaf  
met kogellager. Zwenkwielen  
met rem, conform EN 1757-3.  
Gepoedercoat grijs RAL 7035,  
front antracietgrijs RAL 7016.

Werkhoogte: 915 mm  
Totale lengte: 1080 mm  
Totale breedte: 590 mm

Vanwege transport technische  
redenen zijn het werkblad en  
de wielen niet gemonteerd.  
Eenvoudige zelfmontage.

Draagvermogen per etage:  
80 kg.

#### 2450/7016

Met 1 kast, 1 vaste en 2 ver-  
stelbare etages en schuifladen  
met kogellagergeleiding.  
Centraal afsluitbaar d.m.v.  
cilinderslot.

6 Schuifladen H x B x D  
inw. 95 x 280 x 470 mm  
Draagvermogen per schuiflade:  
35 kg

#### 2452/7016

Met 1 kast, 1 vaste en 2 ver-  
stelbare etages en schuifladen  
met kogellagergeleiding.  
Centraal afsluitbaar d.m.v.  
cilinderslot.

4 Schuifladen H x B x D inw.:  
1 st. 105 x 280 x 470 mm  
2 st. 160 x 280 x 470 mm  
1 st. 210 x 280 x 470 mm

Draagvermogen per schuiflade:  
35 kg

#### 2456/7016

Kast met dubbele deuren zon-  
der scheidingswand, met  
2 in hoogte verstelbare etages.  
Deuren centraal afsluitbaar  
d.m.v. cilinderslot. Openings-  
hoek max. 120°.

Nuttige breedte: 873 mm  
Nuttige diepte: 465 mm  
Openingsbreedte: 784 mm



2450/7016



2452/7016



2456/7016

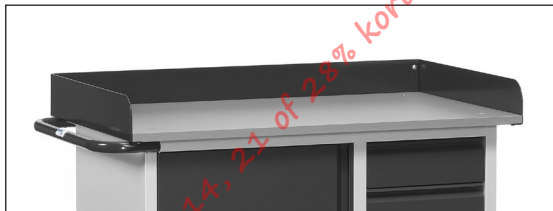

12450/7016 | 12452/7016 | 12456/7016

Werkblad met opstaande rand. 80 mm hoog van gepoedercoat  
staalplaat. Gedemonteerde aanlevering, eenvoudige zelfmontage.



Vakindeling voor lade

Van verzinkt staalplaat, insteek-  
baar.

1 Lange zijde en  
4 verdeelschotten.

	Bestelnr	Draagverm kg	Wiel Ø mm	Laadvlak L x B mm	Uitwendige afm. L x B x H mm	Eigen gewicht kg	Prijs Euro
Werkplaatswagen	2450/7016	400	160	985 x 590	1080 x 590 x 915	66	621,-
	2452/7016	400	160	985 x 590	1080 x 590 x 915	62	631,-
	2456/7016	400	160	985 x 590	1080 x 590 x 915	48	549,-
Werkplaatswagen werkblad met rand	12450/7016	400	160	985 x 590	1080 x 590 x 995	71	673,-
	12452/7016	400	160	985 x 590	1080 x 590 x 995	67	682,-
	12456/7016	400	160	985 x 590	1080 x 590 x 995	53	600,-
Vakindeling voor lade	2146	-	-	-	-	-	33,-

Blauw gemarkeerde bestelnummers = snellevering (details zie pagina 4).



3270/7016



13580/7016



13540/7016



135400/7016



1384/7016

### Materiaalstandaard

#### 3270/7016

Voor kunststof bakken, draadmanden enz., in hoogte verstelbaar en verrijdbaar.

Stalen buis en profielstaalconstructie met platform van staalplaat. Poedercoating antracietgrijs RAL 7016.

4 Zwenkwielen van TPE rubber, naaf met glijlager, 2 stuks met rem.

Platform van staalplaat met aan alle zijden een opstaande rand 20 mm hoog. Niet kantelbaar.

In hoogte verstelbaar in een raster van 25 mm.

In hoogte verstelbaar van 720 – 995 mm.

### Eurobakken rolplateau

Voor eurobakken 600 x 400 mm, poedercoating antracietgrijs RAL 7016.

4 Zwenkwielen met TPE rubber, naaf met kogellager. 2 Stuks met rem, conform EN 1757-3 (veiligheidsnorm voor platformwagens).

#### 13580/7016

Open constructie van hoekstaal.

#### 13540/7016

Rolplateau met 2 etages, beide met legbord van houtvezelplaat, rand 15 mm hoog.

Nuttige etageafstand 400 mm, etagehoogten 194/623 mm.

Draagvermogen bovenste etage 100 kg.

#### 135400/7016

Als 13540, echter met duwbeugel, totale hoogte 970 mm.

#### 1384/7016

Stalen buis en gelast profielstaal, schroefconstructie. Variabel inschroefbare etages, raster 100 mm, hoek bij schuine inbouw 15° of 30°

Etagehoogten:

311, 611, 911, 1211, 1511 mm.

Draagvermogen per etage 80 kg.

Met 5 legborden. Rand 13 mm hoog.

	Bestelnr.	Draagverm. kg	Wiel Ø mm	Laadvlak L x B mm	Uitwendige afm. L x B x H mm	Eigen gewicht kg	Prijs Euro
<b>Materiaalstandaard</b>	3270/7016	150	75	605 x 405	605 x 405 x 995	17	210,-
	13580/7016	250	125	605 x 405	605 x 405 x 209	7	89,-
<b>Eurobakken- etage-rolplateau</b>	13540/7016	250	125	605 x 405	605 x 405 x 639	17	202,-
	135400/7016	250	125	605 x 405	605 x 405 x 970	18	231,-
<b>Eurobakkenwagens</b>	1384/7016	300	160	1240 x 610	1372 x 685 x 1686	109	752,-





### Palletonderwagens

Onderwagens voor pallets, containers e.d. Robuust gelaste profielstaalconstructie met 4 vanghoeken, poedercoating antracietgrijs RAL 7016.

2 Zwenk- en 2 bokwielen, zwenkwielen met rem, conform EN 1757-3.

#### 22801/7016

##### 750 kg draagvermogen

TPE-wielen 200 x 40 mm, naaf met kogellager. Zeer geringe rij-, rol- en zwenkweerstand. Wielen van streeploos rubber. Geruisloze loop op effen ondergronden.



22801/7016



22881/7016

#### 22881/7016

##### 1050 kg draagvermogen

Wielen van polyamide 200 x 50 mm, naaf met rollager. Geringe rolweerstand, hoge chemische weerstand, streeploos en niet geruisloos.

#### 22811/7016

##### 1200 kg draagvermogen

Elastisch massief rubber 200 x 50 mm, streeploos grijs. Naaf met kogellager. Geringe rolweerstand, elastische en geruisloze loop.



22811/7016



23891/7016 | 23892/7016

### Palletonderwagens voor marktconforme route-treinen

#### 23891/7016

#### 23892/7016

##### Draagvermogen 1.050 kg

Geschikt voor transport op marktconforme routetrein aanhangers.

Robuust gelaste profielstalen constructie met 4 vanghoeken, poedercoating antracietgrijs RAL 7016.

Zwenkwielen van polyamide 200 x 50 mm wit, naaf met precisie kogellager, echter 1 wiel elektrisch geleidend, wiel polypropyleen zwart.

2 Zwenkwielen met totaal remsysteem van voren, diagonaal geplaatst.

Onder rijhoogte: 235 mm



23990



23991

#### Meerprijs voor 1 zwenkwiel met richtingvastzetter

In plaats van 1 zwenkwiel zonder rem.

4 x 90° vergrendeling maakt een goede rechte loop in lengte- en in dwarsrichting mogelijk. Vaststaande remhendel onder het frame, steekt niet uit. Vanaf de lange zijde te bedienen. Goede bereikbaarheid in iedere wielpositie.

**Speciale uitrusting voor 23891/7016 en 23892/7016.**

#### Meerprijs voor 2 zwenkwielen met vaststaand remsysteem

In plaats van zwenkwielen met meezwenkende remsystemen. Vaststaande remhendel onder het frame, steekt niet uit. Vanaf de lange zijde te bedienen. Goede bereikbaarheid in iedere wielpositie. De onder rijhoogte wordt verhoogd tot 237 mm, de totale hoogte tot 282 mm.

**Speciale uitrusting voor 23891/7016 en 23892/7016.**

	Bestelnr	Draagverm kg	Laadvlak L x B mm	voor pallet afm. mm	Uitwendige afm. L x B x H mm	Hoogte mm	Eigen gewicht kg	Prijs Euro
<b>Palletonderwagens</b>	22801/7016	750	1210 x 810	1200 x 800	1255 x 855 x 329	282	34	197,-
	22881/7016	1050	1210 x 810	1200 x 800	1255 x 855 x 329	282	33	243,-
	22811/7016	1200	1210 x 810	1200 x 800	1255 x 855 x 329	282	35	292,-
<b>Trolleys</b>	23891/7016	1050	1210 x 810	1200 x 800	1255 x 855 x 327	280	34	326,-
	23892/7016	1050	1210 x 1010	1200 x 1000	1255 x 1055 x 327	280	34	354,-
	23990			1 Zwenkwiel met richtingvastzetter				36,-
	23991			2 Zwenkwielen met vaststaand remsysteem				63,-

Voor extra's zie pagina's 168-170



22921/7016

**Opzetramen voor palletonderwagens 22921/7016**

Om pallets en gasboxen op een ergonomisch gunstige hoogte te zetten.

Gelaste profielstalen constructie met vanghoeken. Stabiele hoekstaanders met voetplaat, in te steken in de hoekhulzen van het opzetraam, poedercoating antracietgrijs RAL 7016.

De voetplaten van de opzetramen zijn door middel van een schroefenset (bij levering inbegrepen) op de onderwagens vast te zetten.



22892/7016

**Aanhaakbare duwbeugel 22892/7016**

Voor palletonderwagens vanaf 800 mm breed. Voor het bekwaam en rug ontlastend verrijden van lege en beladen palletonderwagens.

Uiterst robuuste constructie van stalen buis met krachtige verbindingsklauwen. Beugel en dwarsverbinding voorzien van softgrip. In niet aangehaakte toestand d.m.v. 2 hulprollen eenvoudig te verrijden.

**Gebruiksnummer**  
20 2014 010 367



Toepassingsvoorbeeld

Bestelnr	Draagverm kg	Laadvlak L x B mm	voor pallet afm. mm	Hoogte mm		Eigen gewicht kg	Prijs Euro
				zonder palletonderwagens	met palletonderwagens		
22921/7016	1200	1210 x 810	1200 x 800	370	652	19	136,-
22892/7016			Aanhaakbare duwbeugel			7,5	179,-



## Etage- | Kastwagens

Stalen buis en profielstaal of gelast hoekstaal, poedercoating antracietgrijs RAL 7016.

1 Vaste en 3 of 4 verstelbare etages van sandwichplaat, toplaag middengrijs.

Etages variabel in een raster van 100 mm instelbaar.

Draagvermogen per etage 90 kg.

2 Zwenk- en 2 bokwielen met TPE rubber 200 x 40 mm, naaf met kogellager.

## Etagewagens Modulair systeem

**8301/7016-8303/7016**

Zwenkwielen met rem, conform EN 1757-3 (veiligheidsnorm voor platformwagens).

## Etages voor etagewagens

Meer- of minderprijs, inclusief 1 paar etagedragers

Afm. mm	Bestelnr.	Euro
1000 x 600	E8101ETAW/7016	47,-
1000 x 700	E8102ETAW/7016	54,-
1200 x 800	E8103ETAW/7016	66,-

## Verstevigingsstangen voor etagewagens

Schroefbaar, verhogen het draagvermogen per etage van 90 kg naar 150 kg.

1 Paar per wagen wordt meegeleverd. Voor draagvermogen verhoging bij meerdere etages, bestel dan extra verstevigingsstangen.

1 Paar behorend bij 1 etage

Afm. mm	Bestelnr.	Euro
1000 x 600	E8101VK/7016	40,-
1000 x 700	E8102VK/7016	40,-
1200 x 800	E8103VK/7016	41,-

## Kastwagens 5392/7016 | 5393/7016

Vast gelast hoekstalen constructie met duwbeugel en dubbele vleugeldeuren

Gevuld met draadgaas 40 x 40 x 4 mm.

TOTALSTOP – het centrale remsysteem op de zwenkwielen conform EN 1757-3 (veiligheidsnorm voor platformwagens).



8301/7016 - 8303/7016



Verstevigingsstangen

Verhogen het draagvermogen per etage.

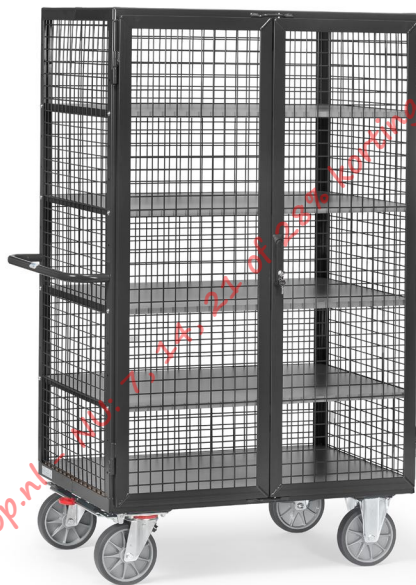

5392/7016 - 5393/7016



Spanjoetsluiting

Met zwenkhandel en cilinderslot.



TOTALSTOP – het fetra centrale remsysteem

Met slechts één voetbeweging wordt de wieldraaiing en de zwenkbeweging van beide zwenkwielen geblokkeerd. Het rempedaal blijft altijd in het zicht van de gebruiker.

Seriematig op alle kastwagens.



	Bestelnr	Draagverm kg	Laadvlak L x B mm	Uitwendige afm. L x B x H mm	Etagehoogten mm	Eigen gewicht kg	Prijs Euro
Etagewagens	8301/7016	600	1000 x 600	1169 x 609 x 1800	269, 669, 1069, 1469	64	417,-
	8302/7016	600	1000 x 700	1169 x 709 x 1800	269, 669, 1069, 1469	69	443,-
	8303/7016	600	1200 x 800	1369 x 809 x 1800	269, 669, 1069, 1469	86	509,-
Kastwagens	5392/7016	750	1000 x 680	1170 x 745 x 1792	292, 582, 882, 1182, 1482	144	1.192,-
	5393/7016	750	1200 x 780	1370 x 845 x 1792	292, 582, 882, 1182, 1482	175	1.427,-
Extra etages	1325/7016			voor Kastwagens 5392/7016			62,-
	1926/7016			voor Kastwagens 5393/7016			86,-

Voor extra's zie pagina's 168-170





B1330L/7016

**Steekwagens  
B1330L/7016**

Handzame steekwagen met schep van staalplaat, stabiel gelaste constructie, poedercoating, in antracietgrijs RAL 7016. Veiligheidshandvatten. Stalen schep aanschroefbaar en daardoor omwisselbaar, met te vervangen kunststof glijstrippen. Wielen met luchtbanden op kunststof velg, naaf met rollager.

Beugel boven en dwarsverbinding gebogen. Voor het veilig transporteren van ronde goederen zoals rollen, kannen, emmers enz.

Gedemonteerde aanlevering.

	Bestelnr	Draagverm kg	Hoogte mm	Steekdiepte mm	Steekbreedte mm	Totale breedte mm	Luchtbanden mm	Eigen gewicht kg	Prijs Euro
Steekwagen	B1330L/7016	300	1300	250	320	580	260 x 85	15	158,-

**Overige producten in antracietgrijs RAL 7016 zijn te vinden op de volgende pagina's:**

**Afvalbakken**



Pagina 117 - 119

**Stapelaars  
Verrijdbare heftafels**



Pagina 157 - 159

**Hoekrollers**



Pagina 163

## GREEPROLLERS

Handzaam te bedienen voor het transport tot 250 kg • In robuuste staalconstructie • Poedercoating blauw RAL 5007 • Platform naar keuze met ingelast staalplaat of met in het frame liggend houtvezelplaat, toplaag in beukende-cor • 1 of 2 zwenk- en 2 bokwielen, wielen met TPE rubber, naaf met kogellager • Zwenkwielen met rem • Compact verpakt in doos en eenvoudig zelf te monteren



**Greeprollers**

Rolplateau van stalen buis, gelast, poedercoating kleur blauw RAL 5007. Platform van stalen buis, staalplaat of met houtvezelplaat. Duwstang aanschroefbaar.

1 of 2 zwenk- en 2 bokwielen met TPE rubber, 125 x 32 mm, naaf met kogellager. Zwenkwielen met rem, conform EU-norm EN 1757-3 (veiligheidsnorm voor platformwagens).

**1158\* | 1161\***

Platform met in het frame liggend houtvezelplaat, toplaag in beukendecor.

**1163\***

Platform met gelijkliggend ingelast staal, 2 mm dik, gepoedercoat.

**2167\***

Rolplateau met afneembare kunststof bak 600 x 400 x 220 mm. Profielstalen frame 610 x 410 mm, dissel van stalen buis, aanschroefbaar, gepoedercoat blauw RAL 5007.

**1164**

met 2 houten platformen, duwstang aanschroefbaar.

Draagvermogen bovenste etage 100 kg.

**1197**

als 1164, echter met 2 staalplaten platformen, gelijkliggend ingelast, 2 mm dik, gepoedercoat.

\*Uitvoering met TOTALSTOP niet mogelijk.



1158\*



1161\*



1163\*



2167\*



1164



1197

	Bestelnr.	Draagverm. kg	Laadvlak L x B mm	Uitwendige afm. L x B x H mm	Etagehoogten mm	Eigen gewicht kg	Prijs Euro
Greeprollers	1158*	200	600 x 450	860 x 450 x 860	195	10	117,-
	1161*	250	600 x 500	890 x 500 x 860	195	11	152,-
	1163*	250	600 x 500	890 x 500 x 860	195	13	170,-
	2167*	250	610 x 410	890 x 410 x 860	209	12	165,-
	1164	250	600 x 450	860 x 450 x 875	195/770	19	234,-
	1197	250	600 x 450	860 x 450 x 875	195/770	20	270,-

Blauw gemarkeerde bestelnummers = snellevering (details zie pagina 4).

Voor extra's zie pagina's 168-170





### Rolplateau's

opgebouwd uit profielstaal, gelast, poeder-coating kleur blauw RAL 5007. 4 Zwenkwielen met TPE rubber, naaf met kogellager.

2 Zwenkwielen met rem, conform EU-norm EN 1757-3 (Veiligheidsnorm voor platformwagens).

1165 open, zonder laadvlak

1166 met houten laadvlak

1169 met houten laadvlak

1170 met houten laadvlak

2166 met houten laadvlak met geribbelde rubbermat

2173 met houten laadvlak met geribbelde rubbermat

2174 met houten laadvlak met geribbelde rubbermat

1167 met geruit plaatstalen laadvlak

1187 met aluminium kwintet laadvlak en handvat

1168 met beugels voor bijv. vaten en tapijttrollen



1165



1166 | 1169 | 1170



2166 | 2173 | 2174



1167

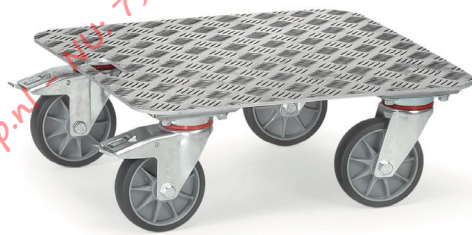

1187



1168

	Bestelnr.	Draagverm. kg	Wiel Ø mm	Laadvlak L x B mm	Uitwendige afm. L x B x H mm	Etagehoogten mm	Eigen gewicht kg	Prijs Euro
Rolplateau	1165	400	125	500 x 500	500 x 500 x 183	183	10	117,-
	1166	400	125	500 x 500	500 x 500 x 199	199	12	138,-
	1169	400	125	600 x 600	600 x 600 x 199	199	15	145,-
	1170	400	125	700 x 700	700 x 700 x 199	199	18	152,-
	2166	400	125	500 x 500	500 x 500 x 201	201	13	170,-
	2173	400	125	600 x 600	600 x 600 x 201	201	16	183,-
	2174	400	125	700 x 700	700 x 700 x 201	201	19	196,-
	1167	400	125	500 x 500	500 x 500 x 185	185	13,5	113,-
	1187	250	125	500 x 500	500 x 500 x 184	184	8	148,-
Rolplateau	1168	400	125	500 x 500	500 x 500 x 288	288	12	158,-

Voor extra's zie pagina's 169-170

www.magazijnrichtingshop.nl Tel: 7, 14, 21 of 28% korting - T. +31 (0)26-3633688 - www.tpscmagazijnsteellingen.nl

# MAGAZIJNWAGENS

Handzame wagens, robuust en licht • Voor het snelle transport in het bedrijf en onderweg tot 400 kg • Stalen constructie • Poedercoating blauw RAL 5007 • Laadvloer van houtvezelplaat, kunststof toplaag in beukendecor of staalplaat met antisliplaag • 2 Zwenk- en 2 bokwielen met TPE rubber, naaf met kogellager • Zwenkwielen met rem • Compact verpakt in doos en eenvoudig zelf te monteren

MAGAZIJNWAGENS



www.magazijnrichtingshop.nl • NU: 7, 14, 21 of 28% korting - T. +31 (0)26-3633688 - www.tpscmagazijnstellingen.nl



### Magazijnwagens

1200 | 1202 | 2100 | 2102

Gelaste stalen buisconstructie, poedercoating, in kleur blauw RAL 5007. Platform van houtvezelplaat, gefineerd met kunststof toplaag in beuken-decor.

2 Zwenk- en 2 bokwielen met TPE rubber, naaf met kogellager.

Zwenkwielen met rem, conform EU-norm EN 1757-3 (Veiligheidsnorm voor platformwagens).

Laadvlakhoogte:  
bij wiel Ø 125 mm: 206 mm  
bij wiel Ø 160 mm: 233 mm



1200 | 1202



2100 | 2102

### Tafelwagens

Modulair systeem, compleet schroefbaar. Niet gemonteerd, stalen buis en gelast profielstaal, poedercoating, in kleur blauw RAL 5007. Etages van houtvezelplaat, gefineerd met kunststof toplaag in beukendecor.

2 Zwenk- en 2 bokwielen met TPE rubber, naaf met kogellager. Zwenkwielen met rem.

1600 | 1602

Etagehoogten: 209/826 mm  
Draagvermogen bovenste etage 80 kg.



1600 | 1602



1800 | 1802

1800 | 1802

Etagehoogten:  
209/515/826 mm

Draagvermogen bovenste en middelste etage 80 kg.



2600 | 2602



2610 | 2612

2600 | 2602

Etagehoogten: 233/736 mm  
Draagvermogen bovenste etage 120 kg.

2610 | 2612

Uitvoering als 2600/2602, echter met 3 etages.

Etagehoogten: 233/485/736 mm  
Draagvermogen bovenste en middelste etage 120 kg per etage.

	Bestelnr.	Draagverm. kg	Wiel Ø mm	Laadvlak L x B mm	Uitwendige afm. L x B x H mm	Eigen gewicht kg	Prijs Euro
Magazijnwagen	1200	250	125	850 x 450	1100 x 450 x 910	14	141,-
	1202	250	125	1000 x 600	1250 x 600 x 910	19	162,-
	2100	400	160	850 x 500	1030 x 505 x 953	20	174,-
	2102	400	160	1000 x 700	1180 x 705 x 953	28	191,-
Tafelwagen	1600	200	125	850 x 500	1030 x 500 x 1020	24	203,-
	1602	200	125	1000 x 600	1180 x 600 x 1020	27	233,-
	1800	200	125	850 x 500	1030 x 500 x 1020	33	250,-
	1802	200	125	1000 x 600	1180 x 600 x 1020	39	291,-
	2600	400	160	850 x 500	970 x 505 x 968	28	254,-
	2602	400	160	1000 x 700	1120 x 705 x 968	40	281,-
	2610	400	160	850 x 500	970 x 505 x 968	35	315,-
	2612	400	160	1000 x 700	1120 x 705 x 968	50	341,-

Blauw gemarkeerde bestelnummers = snellevering (details zie pagina 4).

Voor extra's zie pagina's 168-170





3120



3100 | 3101



3112



3113



3130



3132

**Alu platformwagens****3120**

Met klappbare duwbeugel. Laadvlak met antislip toplaag, stabiele en afgeronde profielen rondom. Duwbeugel van buis met dwarsverband en solide scharnierpunten.

2 Zwenk- en 2 bokwielen van massief rubber. Zwenkwielen met rem. Niet gemonteerd.

**Magazijnwagens****3100 | 3101**

Laadvlakken geheel van staalplaat, afwerking met poedercoating blauw RAL 5007 en voorzien van antislip laag en stootbescherming rondom. Duwbeugel van buis met dwarsverband, klappbaar. Afwerking met poedercoating. Scharnier van duwbeugel verchroomd.

2 Zwenk- en 2 bokwielen van massief streepluis rubber. Zwenkwielen met rem.

Niet gemonteerd.

**3112 | 3113**

Magazijnwagens met 2 of 3 etages. Duwbeugel vast, verchroomd.

Etagehoogten:

3112 = 140/655 mm

3113 = 140/390/655 mm

Totale hoogte 860 mm

Draagvermogen bovenste en middelste etage 60 kg.

**Wagens met kunststof laadvlak**

Laadvlakken van kunststof met antislip toplaag. Kleur blauw, en duwbeugel van buis.

2 Zwenk- en 2 bokwielen van massief streepluis rubber.

Niet gemonteerd.

**3130**

Duwbeugel klappbaar, met breed dwarsverband, glans verzinkt.

**3132**

Tafelwagen met 2 etages, vaste duwbeugel van buis, glans verzinkt.

Etagehoogten:

185 en 715 mm

Totale hoogte 890 mm.

Draagvermogen bovenste etage 80 kg.

De extra's op pagina 168-170 zijn niet toepasbaar op de wagens van pagina 23.

	Bestelnr.	Draagverm. kg	Wiel Ø mm	Laadvlak L x B mm	Uitwendige afm. L x B x H mm	Eigen gewicht kg	Prijs Euro
<b>Alu platformwagens</b>	3120	150	100	740 x 480	760 x 495 x 885	10	148,-
<b>Magazijnwagens</b>	3100	150	100	740 x 480	760 x 495 x 860	12,5	85,-
	3101	250	125	910 x 610	920 x 630 x 890	18,5	121,-
	3112	120	100	740 x 480	760 x 495 x 860	21	139,-
	3113	120	100	740 x 480	760 x 495 x 860	26	170,-
<b>Kunststof platform- en tafelwagens</b>	3130	200	125	810 x 500	815 x 540 x 890	13	138,-
	3132	200	125	810 x 500	815 x 540 x 890	18,5	179,-

Blauw gemarkeerde bestelnummers = snelle levering (details zie pagina 4).

## KLAPBARE WAGENS

Handzaam en plaatsbesparend • Praktisch voor onderweg en eenvoudig op te bergen • Draagvermogen tot 400 kg • Stalen constructie • Poedercoating blauw RAL 5007 • In het frame liggend houtvezelplaat, kunststof toplaag in beuken-decor of in aluminium constructie met in het frame liggende alu-antislip-plaat • Automatische duwbeugelblokkering • Ontgrendelen d.m.v. voethefboom • 2 Zwenk- en 2 bolwielen met TPE rubber • Naaf met kogellager • Zwenkwielen met rem





1132 | 1154



1133 | 1134



1140 | 1141



1180 | 1181



3301



3601

## Klapbare wagens | optiliner 1132 | 1154

Opgebouwd uit stalen buis, poedercoating. Laadvloer van houtvezelplaat gefineerd met kunststof toplaag in beukendecor. Duwbeugel is opklapbaar. 2 Zwenk- en 2 bokwielen met TPE rubber, naaf met kogellager. Zwenkwielen met rem, conform EU-norm EN 1757-3 (Veiligheidsnorm voor platformwagens).

Laadvlakhoogte:  
bij wiel Ø 125 mm: 205 mm  
bij wiel Ø 160 mm: 230 mm

## 1133 | 1134

Opgebouwd uit aluminium buis, laadvlak van alu plaat. Verder als 1132 | 1154.

## 1140 | 1141

Als 1132 | 1154, echter met 2 duwbeugels opklapbaar en opklapbare etage van stalen buis, laadvlak van houtvezelplaat toplaag in beukendecor.

Etagehoogten:  
1140 = 205/860 mm  
1141 = 230/885 mm

Draagvermogen bovenste laadvlak 80 kg.

Duits patent 100 62 425

## 1180 | 1181

Opgebouwd uit aluminium buis, laadvlak van alu plaat. Verder als 1140 | 1141.

## Optiliner

De optimale greep is het ergonomische alternatief voor de klassieke duwbeugel.

Constructie en uitvoering als opklapbare wagen, echter met rode houtvezelplaat.

## 3301

Laadvlakhoogte: 230 mm  
totale hoogte ingeklapt: 355 mm

## 3601

Optiliner tafelwagen. Uitvoering als Optiliner, echter niet klappbaar. Etagehoogten 230/735 mm, draagvermogen bovenste etage 200 kg.

Voor extra's zie pagina's 168-170

	Bestelnr.	Draagverm. kg	Wiel Ø mm	Laadvlak L x B mm	Uitw. afm. L x B x H mm	Eigen gewicht kg	Prijs Euro
Klapbare wagen	1132	250	125	720 x 450	815 x 470 x 930	15	170,-
	1154	250	160	900 x 600	995 x 620 x 965	24	203,-
	1133	200	125	720 x 450	815 x 470 x 930	10	272,-
	1134	200	160	900 x 600	995 x 620 x 965	17	353,-
	1140	250	125	720 x 450	900 x 470 x 900	25	315,-
	1141	250	160	900 x 600	1080 x 620 x 930	39	363,-
	1180	200	125	720 x 450	900 x 470 x 900	17	526,-
	1181	200	160	900 x 600	1080 x 620 x 930	26	620,-
Optiliner	3301	400	160	900 x 600	1010 x 620 x 1030	24	213,-
Optiliner tafelwagen	3601	400	160	900 x 600	1115 x 600 x 1030	33	272,-

Blauw gemarkeerde bestelnummers = snellevering (details zie pagina 4).

## PLATFORMWAGENS

Een modulair bouwsysteem met het bewezen fetra steek- en schroefprincipe • Het MultiVario systeem laat zich veelvuldig veranderen, omwisselen en aanvullen • Een elegante constructie met ronde hoeken • De systeemdelen worden eenvoudig in elkaar gestoken en vast geschroefd • Een absoluut zekere verbinding tussen het frame en de opbouw • Hoogwaardige poedercoating blauw RAL 5007 • In het frame liggend houtvezelplaat, toplaag in beukendecor • 2 Zwenk- en 2 bokwielen met TPE rubber, naaf met kogellager • Zwenkwielen met rem







2500 | 2501 | 2502 | 2503



2500B | 2501B | 2502B | 2503B



2580 | 2581 | 2582 | 2583



2590 | 2591 | 2592 | 2593



**MultiVario**  
fetra Insteek- en Schroefstelsel



**Watervaste en meer platformen**  
Voor MutliVario-magazijnwagens (details zie pagina 169)

**MultiVario-wagens  
Modulair systeem**

De MultiVario wagens laten zich veelzijdig veranderen, omwisselen en aanvullen.

De systeemdelen worden eenvoudig in het basiselement 2590-2593 gestoken en vastgeschroefd.

De constructie is opgebouwd uit stalen buis en gelast profielstaal. Gestraald, slag- en krasvast afgewerkt met poedercoating. Laadvloer van houtvezelplaat, gefineerd met kunststof topplaat in beukendecor.

2 Zwenk- en 2 bokwielen met TPE rubber 160 x 40 resp. 200 x 40 mm, naaf met kogel-lager of tegen meerprijs luchtbanden 220 x 70 mm, naaf met rollager. Zwenkwielen met rem, conform EU-norm EN 1757-3 (Veiligheidsnorm voor platformwagens).

Laadvlakhoogte:  
TPE 160 Ø = 228 mm  
TPE 200 Ø = 270 mm  
Lucht 220 Ø = 285 mm

**Duwbeugelwagens staal  
2500B-2503B**

Platform van staalplaat, gelijkliggend in het frame, zuiver ingelast, ook gepoedercoat RAL 5007.

**Rongenwagen  
2580-2583**

Rongen, lang 693/640 mm

**Toebehoren MultiVario**

- Luchtbanden
- TPE-ESD wielen
- Polyamide wielen
- Elastisch streeploze wielen
- Polyurethaan wielen
- 4 Zwenkwielen
- Stootrand
- Geleidingsrollen
- Schrijfplank
- Draadkorf
- Soft grip duwbeugel
- Dodemansrem
- Opklapbare duwbeugel
- Electro aandrijving
- Scannerhouder
- Watervaste platformen
- Hard PVC
- Laadvlak met geribbeld rubber

**Voor extra's zie  
pagina's 168-170**

	Bestelnr.	Draagverm. kg	Wiel Ø mm	Laadvlak L x B mm	Uitwendige afm. L x B x H mm	Eigen gewicht kg	Prijs Euro
<b>Duwbeugelwagen</b>	2500	500	160	850 x 500	975 x 509 x 948	24	183,-
	2501	600	200	1000 x 600	1125 x 609 x 990	28	195,-
	2502	600	200	1000 x 700	1125 x 709 x 990	30	196,-
	2503	600	200	1200 x 800	1325 x 809 x 990	35	218,-
<b>Duwbeugelwagen met platform van staal</b>	2500B	500	160	850 x 500	975 x 509 x 948	28	207,-
	2501B	600	200	1000 x 600	1125 x 609 x 990	34	228,-
	2502B	600	200	1000 x 700	1125 x 709 x 990	36	230,-
	2503B	600	200	1200 x 800	1325 x 809 x 990	45	273,-
<b>Rongenwagen</b>	2580	500	160	850 x 500	1100 x 509 x 923	25	189,-
	2581	600	200	1000 x 600	1250 x 609 x 960	29	199,-
	2582	600	200	1000 x 700	1250 x 709 x 960	31	201,-
	2583	600	200	1200 x 800	1450 x 809 x 960	36	217,-
<b>Platformwagen</b>	2590	500	160	850 x 500	919 x 509 x 228	21	158,-
	2591	600	200	1000 x 600	1069 x 609 x 270	25	167,-
	2592	600	200	1000 x 700	1069 x 709 x 270	27	169,-
	2593	600	200	1200 x 800	1269 x 809 x 270	33	184,-

Blauw gemarkeerde bestelnummers = snelle levering (details zie pagina 4).



### MultiVario-wagens Modulair systeem

De MultiVario wagens laten zich veelvuldig veranderen, omwisselen en aanvullen.

De systeemdelen worden eenvoudig in het basiselement 2590-2593 gestoken en vastgeschroefd.

De constructie is opgebouwd uit stalen buis en gelast profielstaal. Gestraald, slag- en krasvast afgewerkt met poedercoating. Laadvloer van houtvezelplaat, gefineerd met kunststof toplaag in beukendecor.

2 Zwenk- en 2 bokwielen met TPE rubber 160 x 40 resp. 200 x 40 mm, naaf met kogelager of tegen meerprijs luchtbanden 220 x 70 mm, naaf met rollager. Zwenkwielen met rem, conform EU-norm EN 1757-3 (Veiligheidsnorm voor platformwagens).

Laadvlakhoopte:  
TPE 160 Ø = 228 mm  
TPE 200 Ø = 270 mm  
Lucht 220 Ø = 285 mm

### Kopwandwagens en dubbele kopwandwagens 2510-2513 | 2520-2523

Kopwand(en) van houtvezelplaat, gefineerd met kunststof toplaag in beukendecor.

Wandhoogte: 500 mm

### Driewandwagens en vierwandwagens 2530-2533 | 2550-2553

Kop- en zijwand(en) van houtvezelplaat, gefineerd met kunststof toplaag in beukendecor.

Wandhoogten: 500 mm

Vierwandwagens met een uitneembare zijwand.



2510 | 2511 | 2512 | 2513



2520 | 2521 | 2522 | 2523



2530 | 2531 | 2532 | 2533



2550 | 2551 | 2552 | 2553



	Bestelnr.	Draagverm. kg	Wiel Ø mm	Laadvlak L x B mm	Uitwendige afm. L x B x H mm	Eigen gewicht kg	Prijs Euro
<b>Kopwandwagens</b>	2510	500	160	850 x 500	970 x 509 x 948	26	207,-
	2511	600	200	1000 x 600	1120 x 609 x 990	31	218,-
	2512	600	200	1000 x 700	1120 x 709 x 990	33	223,-
	2513	600	200	1200 x 800	1320 x 809 x 990	39	241,-
<b>Dubbele kopwandwagens</b>	2520	500	160	850 x 500	1030 x 509 x 948	30	260,-
	2521	600	200	1000 x 600	1180 x 609 x 990	36	273,-
	2522	600	200	1000 x 700	1180 x 709 x 990	40	277,-
	2523	600	200	1200 x 800	1380 x 809 x 990	46	296,-
<b>Driewandwagens</b>	2530	500	160	850 x 500	1030 x 509 x 948	36	296,-
	2531	600	200	1000 x 600	1180 x 609 x 990	42	311,-
	2532	600	200	1000 x 700	1180 x 709 x 990	45	315,-
	2533	600	200	1200 x 800	1380 x 809 x 990	54	336,-
<b>Vierwandwagens</b>	2550	500	160	850 x 500	1030 x 509 x 948	41	328,-
	2551	600	200	1000 x 600	1180 x 609 x 990	47	339,-
	2552	600	200	1000 x 700	1180 x 709 x 990	51	350,-
	2553	600	200	1200 x 800	1380 x 809 x 990	59	375,-

Voor extra's zie  
pagina's 168-170



1510 | 1511 | 1512 | 1513



1520 | 1521 | 1522 | 1523



1530 | 1531 | 1532 | 1533



1550 | 1551 | 1552 | 1553

**MultiVario-wagens  
Modulair systeem**

De MultiVario wagens laten zich veelvuldig veranderen, omwisselen en aanvullen.

De systeemdelen worden eenvoudig in het basiselement 2590-2593 gestoken en vastgeschroefd.

De constructie is opgebouwd uit stalen buis en gelast profielstaal. Gestraald, slag- en krasvast afgewerkt met poedercoating. Laadvloer van houtvezelplaat, gefineerd met kunststof toplaag in beukendecor.

2 Zwenk- en 2 bokwielen met TPE rubber 160 x 40 resp. 200 x 40 mm, naaf met kogellager of tegen meerprijs luchtbanden 220 x 70 mm, naaf met rollager. Zwenkwielen met rem, conform EU-norm EN 1757-3 (Veiligheidsnorm voor platformwagens).

Laadvlakhoogte:  
TPE 160 Ø = 228 mm  
TPE 200 Ø = 270 mm  
Lucht 220 Ø = 285 mm

**Kopwandwagen of  
dubbele kopwandwagen  
1510-1513 | 1520-1523**

Duwbeugel(s) van draadgaas 50 x 50 x 4 mm.

Wandhoogte: 500 mm

**Driewandwagen of  
vierwandwagen  
1530-1533 | 1550-1553**

Kop- en zijwand(en) met draadgaas 50 x 50 x 4 mm.

Wandhoogten: 500 mm

Vierwandwagen met één uitneembare zijwand.



	Bestelnr.	Draagverm. kg	Wiel Ø mm	Laadvlak L x B mm	Uitwendige afm. L x B x H mm	Eigen gewicht kg	Prijs Euro
<b>Kopwandwagen met gaaswand</b>	1510	500	160	850 x 500	970 x 509 x 948	25	201,-
	1511	600	200	1000 x 600	1120 x 609 x 990	30	211,-
	1512	600	200	1000 x 700	1120 x 709 x 990	32	217,-
	1513	600	200	1200 x 800	1320 x 809 x 990	37	233,-
<b>Dubbele kopwandwagen met gaaswand</b>	1520	500	160	850 x 500	1030 x 509 x 948	29	246,-
	1521	600	200	1000 x 600	1180 x 609 x 990	34	258,-
	1522	600	200	1000 x 700	1180 x 709 x 990	35	264,-
	1523	600	200	1200 x 800	1380 x 809 x 990	42	282,-
<b>Driewandwagen met gaas</b>	1530	500	160	850 x 500	1030 x 509 x 948	33	287,-
	1531	600	200	1000 x 600	1180 x 609 x 990	38	303,-
	1532	600	200	1000 x 700	1180 x 709 x 990	40	305,-
	1533	600	200	1200 x 800	1380 x 809 x 990	47	330,-
<b>Vierwandwagen met gaas</b>	1550	500	160	850 x 500	1030 x 509 x 948	36	327,-
	1551	600	200	1000 x 600	1180 x 609 x 990	42	346,-
	1552	600	200	1000 x 700	1180 x 709 x 990	45	349,-
	1553	600	200	1200 x 800	1380 x 809 x 990	52	376,-

Voor extra's zie pagina's 168-170



**Bakwagen**

2560 | 2561 | 2562 | 2563

Wanden van houtvezelplaat,  
kunststof toplaag in  
beukendecor.

Wandhoogte 250 mm.

Alle wanden afzonderlijk  
uitneembaar.

Inwendige breedte =  
laadvlak – 60 mm.



2560 | 2561 | 2562 | 2563

**Platformwagen met 4 beugels**

1580 | 1581 | 1582 | 1583

Beugelhoogte 720 mm.

Inwendige breedte =  
laadvlak – 60 mm.



1580 | 1581 | 1582 | 1583

**Hekwagen met twee zijwanden**

2541 | 2542 | 2543

Wanden van houtvezelplaat,  
kunststof toplaag in beuken-  
decor.

Wandhoogten 620/750 mm.

Inwendige breedte =  
laadvlak – 60 mm.



2541 | 2542 | 2543

**Hekwagen**

2571 | 2572 | 2573

2 beugels van buismateriaal  
met verticale verbindings-  
stangen op een afstand van ca.  
130 mm.

Wandhoogte 750 mm.

Inwendige breedte =  
laadvlak – 60 mm.



2571 | 2572 | 2573



	Bestelnr.	Draagverm. kg	Wiel Ø mm	Laadvlak L x B mm	Uitwendige afm. L x B x H mm	Eigen gewicht kg	Prijs Euro
<b>Bakwagen</b>	2560	500	160	850 x 500	970 x 509 x 948	34	311,-
	2561	600	200	1000 x 600	1120 x 609 x 990	39	338,-
	2562	600	200	1000 x 700	1120 x 709 x 990	41	341,-
	2563	600	200	1200 x 800	1320 x 809 x 990	49	366,-
<b>Platformwagen met 4 beugels</b>	1580	500	160	850 x 500	910 x 509 x 948	28	250,-
	1581	600	200	1000 x 600	1060 x 609 x 990	32	258,-
	1582	600	200	1000 x 700	1060 x 709 x 990	34	260,-
	1583	600	200	1200 x 800	1260 x 809 x 990	40	276,-
<b>Hekwagen</b>	2541	600	200	1000 x 600	1060 x 609 x 1025	45	325,-
	2542	600	200	1000 x 700	1060 x 709 x 1025	47	328,-
	2543	600	200	1200 x 800	1260 x 809 x 1025	55	350,-
	2571	600	200	1000 x 600	1060 x 609 x 1025	39	307,-
	2572	600	200	1000 x 700	1060 x 709 x 1025	41	309,-
	2573	600	200	1200 x 800	1260 x 809 x 1025	49	337,-

Voor extra's zie  
pagina's 168-170



# ZWARE TAFELWAGENS

Een modulair bouwsysteem met het reeds bewezen fe-  
tra Insteek- en Schroefstelsel • Raamwerk c.q. constructie  
met ronde hoeken, gebogen van bandstaal • Absoluut  
zekere verbindingen in het raamwerk en voorzien van rongen  
voor de opbouw • Poedercoating blauw RAL 5007 • In het  
frame liggend houtvezelplaat, kunststof toplaag in beuken-  
decor • Alternatief met laadvlak van staalplaat of met stalen  
rand • Eveneens gepoedercoat • 2 Zwenk- en 2 bokwielen met  
TPE rubber • Naaf met kogellager • Zwenkwielen met rem



2402B-TOTALSTOP

ZWARE TAFELWAGENS

www.magazijnrichtingshop.nl - NU: 7,14 € met 20% korting - T. +31 (0)26-3633688 - www.tpscmagazijnstellingen.nl



## Zware tafelwagens Modulair systeem

Stalen buis en gelast profielstaal. Gestraald, slag- en krasvast afgewerkt met poedercoating. Laadvlakken van houtvezelplaat, gefineerd met kunststof toplaag in beukendecor.

2 Zwenk- en 2 bokwielen met TPE rubber 160 x 40 resp. 200 x 40 mm, naaf met kogellager of tegen meerprijs luchtbanden 220 x 70 mm, naaf met rollager.

Zwenkwielen met rem, conform EU-norm EN 1757-3 (Veiligheidsnorm voor platformwagens).

Draagvermogen bovenste en middelste laadvlak 200 kg.

### 2496

Vierkant laadvlak  
600 x 600 mm.

2 Etages.

### 2400 | 2401 | 2402 | 2403

Rechthoekig laadvlak  
in 4 afmetingen.

2 Etages.

### 2420 | 2421 | 2422 | 2423

Rechthoekig laadvlak  
in 4 afmetingen.

3 Etages.

### 2442 | 2443

Rechthoekig laadvlak  
in 2 afmetingen.

4 Etages.



2496



2400 | 2401 | 2402 | 2403



2420 | 2421 | 2422 | 2423



2442 | 2443



Aanbouwset 2149

Voor tafelwagens, stalen lade met kogellager geleiding en cilinderslot. H x B x D inwendig: 105 x 410 x 475 mm.

(2 Stuks per wagen mogelijk, bij 2496, 2400 en 2420 1 stuks per wagen mogelijk).

**Niet achteraf uit te rusten.**



Lade indelingsset 2148/ES

Van verzinkt staalplaat, insteekbaar. 2 Lange zijden en 6 dwarschotten.

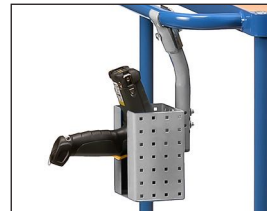

Scannerhouder

Details zie pagina 170.

	Bestelnr.	Draagverm. kg	Wiel Ø mm	Laadvlak L x B mm	Uitwendige afm. L x B x H mm	Aantal etages	Etagehoogten mm	Eigen gewicht kg	Prijs Euro
<b>Tafelwagens</b>	2496	500	160	600 x 600	737 x 609 x 860	2	228, 860	36	252,-
	2400	500	160	850 x 500	1047 x 509 x 860	2	228, 860	37	281,-
	2401	600	200	1000 x 600	1197 x 609 x 900	2	270, 900	44	291,-
	2402	600	200	1000 x 700	1197 x 709 x 900	2	270, 900	49	295,-
	2403	600	200	1200 x 800	1397 x 809 x 900	2	270, 900	58	315,-
	2420	500	160	850 x 500	1047 x 509 x 860	3	228, 544, 860	50	424,-
	2421	600	200	1000 x 600	1197 x 609 x 900	3	270, 585, 900	61	438,-
	2422	600	200	1000 x 700	1197 x 709 x 900	3	270, 585, 900	67	448,-
	2423	600	200	1200 x 800	1397 x 809 x 900	3	270, 585, 900	79	481,-
	2442	600	200	1000 x 700	1197 x 709 x 1218	4	270, 585, 900, 1218	85	569,-
2443	600	200	1200 x 800	1397 x 809 x 1218	4	270, 585, 900, 1218	104	611,-	
<b>Aanbouwset</b>	2149	-	-	-	-	-	-	-	181,-
<b>Lade indelingsset</b>	2148/ES	-	-	-	-	-	-	-	43,-

Blauw gemarkeerde bestelnummers = snellevering (details zie pagina 4).

Voor extra's zie  
pagina's 168-170



2496B



2400B | 2401B | 2402B | 2403B



2496W



2400W | 2401W | 2402W | 2403W



**Aanbouwset 2149**

Voor tafelwagens, stalen lade met kogellager geleiding en cilinderslot. H x B x D inwendig: 105 x 410 x 475 mm.

(2 Stuks per wagen mogelijk, bij 2496B, 2496W 2400B en 2400W 1 stuks per wagen mogelijk).

**Niet achteraf uit te rusten.**

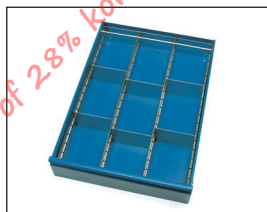

**Lade indelingsset 2148/ES**

Van verzinkt staalplaat, insteekbaar. 2 Lange zijden en 6 dwarschotten.



**Scannerhouder**

Details zie pagina 170.

## Zware tafelwagens Modulair systeem

Stalen buis en gelast profielstaal. Gestraald, slag- en krasvast afgewerkt met poedercoating.

- Laadvlakken van staalplaat, gelijkliggend met frame, zuiver ingelast, ook gepoedercoat in blauw RAL 5007.
- Alternatief met 10 mm hoge rand, oliedicht gelast.

2 Zwenk- en 2 bokwielen met TPE rubber 160 x 40 resp. 200 x 40 mm, naaf met kogellager of tegen meerprijs luchtbanden 220 x 70 mm, naaf met rollager.

Zwenkwielen met rem, conform EU-norm EN 1757-3 (Veiligheidsnorm voor platformwagens).

Draagvermogen bovenste laadvlak 200 kg.

### 2496B

Vierkante laadvlakken 600 x 600 mm, staalplaten laadvlak gelijkliggend met frame, gepoedercoat.

### 2400B | 2401B | 2402B | 2403B

Rechthoekige laadvlakken, staalplaat gelijkliggend met frame, gepoedercoat.

### 2496W

Vierkante laadvlakken van staalplaat 600 x 600 mm met 10 mm hoge rand, oliedicht gelast, gepoedercoat.

### 2400W | 2401W | 2402W | 2403W

Rechthoekige laadvlakken van staalplaat met 10 mm hoge rand, oliedicht gelast, gepoedercoat.

	Bestelnr.	Draagverm. kg	Wiel Ø mm	Laadvlak L x B mm	Uitwendige afm. L x B x H mm	Aantal etages	Etagehoogten mm	Eigen gewicht kg	Prijs Euro
Tafelwagens met staalplaten laadvlakken	2496B	500	160	600 x 600	737 x 609 x 860	2	228, 860	41	268,-
	2400B	500	160	850 x 500	1047 x 509 x 860	2	228, 860	44	305,-
	2401B	600	200	1000 x 600	1197 x 609 x 900	2	270, 900	53	336,-
	2402B	600	200	1000 x 700	1197 x 709 x 900	2	270, 900	58	359,-
	2403B	600	200	1200 x 800	1397 x 809 x 900	2	270, 900	75	427,-
Tafelwagens met staalplaten laadvlakken met rand	2496W	500	160	600 x 600	737 x 609 x 860	2	228, 860	37	258,-
	2400W	500	160	850 x 500	1047 x 509 x 860	2	228, 860	39	294,-
	2401W	600	200	1000 x 600	1197 x 609 x 900	2	270, 900	47	317,-
	2402W	600	200	1000 x 700	1197 x 609 x 900	2	270, 900	51	336,-
	2403W	600	200	1200 x 800	1397 x 809 x 900	2	270, 900	63	403,-
Aanbouwset	2149	-	-	-	-	-	-	-	181,-
Lade indelingsset	2148/ES	-	-	-	-	-	-	-	43,-

Voor extra's zie pagina's 168-170



### Lichte tafelwagens Modulair systeem

Tafelwagen, opgebouwd uit stalen buis en gelast profielstaal. Poedercoating. Schroefconstructie.

Etages van houtvezelplaat, gefineerd met kunststof toplaag in beukendecor, liggend in stalen frame met een rand 12 mm hoog.

2 Zwenk- en 2 bokwielen met TPE rubber, naaf met kogellager. Zwenkwielen met rem, conform EU-norm EN 1757-3 (Veiligheidsnorm voor platformwagens).

Draagvermogen bovenste en middelste laadvlak 80 kg.



Toepassingsvoorbeeld

2940 | 2942 | 2950 | 2952

Duwbeugel horizontaal.

2740 | 2750 | 2742 | 2752

Uitvoering als boven, echter duwbeugel omhoog.



2940 | 2942



2950 | 2952



2740 | 2742



2750 | 2752

	Bestelnr.	Draagverm. kg	Wiel Ø mm	Laadvlak L x B mm	Uitwendige afm. L x B x H mm	Aantal etages	Etagehoogten mm	Eigen gewicht kg	Prijs Euro
Tafelwagen	2940	300	125	850 x 500	1020 x 500 x 830	2	200, 820	28	211,-
	2942	300	125	1000 x 600	1170 x 600 x 830	2	200, 820	35	237,-
	2950	300	125	850 x 500	1020 x 500 x 830	3	200, 510, 820	35	274,-
	2952	300	125	1000 x 600	1170 x 600 x 830	3	200, 510, 820	48	305,-
	2740	300	125	850 x 500	985 x 500 x 1040	2	200, 820	28	208,-
	2742	300	125	1000 x 600	1135 x 600 x 1040	2	200, 820	36	234,-
	2750	300	125	850 x 500	985 x 500 x 1040	3	200, 510, 820	35	271,-
	2752	300	125	1000 x 600	1135 x 600 x 1040	3	200, 510, 820	49	302,-

Blauw gemarkeerde bestelnummers = snellevering (details zie pagina 4).

Voor extra's zie  
pagina's 168-170

www.magazijnrichtingshop.nl - NU-7, 14, 21 of 28% korting - +31 (0)26-3673688 - www.tpscmagazijnstellingen.nl





Toepassingsvoorbeeld



3740 | 3742



3760 | 3762



2622

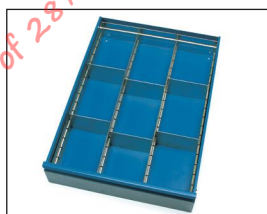

**Lade indelingsset**

Van verzinkt staalplaat, insteekbaar. 2 Lange zijden en 6 dwarschotten.

**Lichte tafelwagens  
Modulair systeem  
3740 | 3742 | 3760 | 3762**

Opgebouwd uit stalen buis en gelast profielstaal. Poedercoating. Schroefconstructie. Etages van houtvezelplaat, gefineerd met kunststof top-laag in beukendecor, liggend in stalen frame met een rand 12 mm hoog.

Bovenste etage met een houten rand 45 mm hoog.

Duwbeugel omhoog.

2 Zwenk- en 2 bokwielen met TPE rubber, naaf met kogellager. Zwenkwielen met rem, conform EU-norm EN 1757-3 (Veiligheidsnorm voor platformwagens).

Legbord inwendige afm.: 810 x 450 x 45 mm bij een laadvlak van 850 x 500 mm. 960 x 550 x 45 mm bij een laadvlak van 1000 x 600 mm.

Draagvermogen bovenste laadvlak 80 kg.

**2622**

Uitvoering en afmeting als 2742, 2 stalen laden met kogellagergeleiding en cilinderslot.

H x B x D

105 x 415 x 490 mm.

Draagvermogen bovenste laadvlak 80 kg. Draagvermogen per lade 25 kg.

	Bestelnr.	Draagverm. kg	Wiel Ø mm	Laadvlak L x B mm	Uitwendige afm. L x B x H mm	Aantal etages	Etagehoogten mm	Eigen gewicht kg	Prijs Euro
Tafelwagen	3740	300	125	850 x 500	985 x 500 x 1040	2	200, 820	30	241,-
	3742	300	125	1000 x 600	1135 x 600 x 1040	2	200, 820	38	268,-
	3760	300	125	850 x 500	985 x 500 x 1040	2	200, 820	32	261,-
	3762	300	125	1000 x 600	1135 x 600 x 1040	2	200, 820	40	296,-
	2622	300	125	1000 x 600	1135 x 600 x 1040	2	200, 820	48	560,-
Lade indelingsset	2148/ES	-	-	-	-	-	-	-	43,-

Voor extra's zie pagina's 168-170

## TAFELWAGENS MET STALEN ETAGES

Etages van gelast staalplaat • Geschikt voor het transport van vloeistoffen, zodat er niets op de grond druppelt • Met rechte of diagonaal opstaande duwbeugel • Poedercoating blauw RAL 5007 • 2 Zwenk- en 2 bokwielen met TPE rubber • Naaf met kogellager • Zwenkwielen met rem





4820 | 4822



4830 | 4832



4920 | 4922



4930 | 4932



4840 | 4842



2722

## Tafelwagens met stalen etages Modulair systeem

Opgebouwd uit stalen buis en oliedichte staalplaat laadvlakken, schroefconstructie. Randhoogte 40 mm. Poedercoating in kleur blauw RAL 5007.

2 Zwenk- en 2 bokwielen met TPE rubber, naaf met kogellager. Zwenkwielen met rem, conform EU-norm EN 1757-3 (Veiligheidsnorm voor platformwagens).

Draagvermogen bovenste en middelste etage 200 kg.

### 4840 | 4842

Als 4820 | 4822, echter bovenste etage met 150 mm hoge rand.

### 2722

Bovenste etage met opvangbak 100 mm hoog, oliedicht. Bodem met conische afloop en aftapkraan 1/2".

Gaasrooster met maaswijdte 31 x 31 mm, bovenzijde gelijk met rand, uitneembaar en vuurverzinkt.

Onderste laadvlak met rand 25 mm hoog, oliedicht.

2 Zwenk- en 2 bokwielen met TPE rubber, naaf met kogellager. Zwenkwielen met rem, conform EU-norm EN 1757-3 (Veiligheidsnorm voor platformwagens).

Draagvermogen bovenste etage 100 kg.



2722 Toepassingsvoorbeeld

	Bestelnr.	Draagverm. kg	Wiel Ø mm	Laadvlak L x B mm	Uitwendige afm. L x B x H mm	Aantal etages	Etagehoogten mm	Eigen gewicht kg	Prijs Euro
Tafelwagen	4820	400	160	850 x 500	1021 x 500 x 870	2	207, 829	36	264,-
	4822	400	200	1000 x 700	1171 x 700 x 910	2	248, 870	47	315,-
	4830	400	160	850 x 500	1021 x 500 x 870	3	207, 519, 829	46	328,-
	4832	400	200	1000 x 700	1171 x 700 x 910	3	248, 560, 870	61	399,-
	4920	400	160	850 x 500	986 x 500 x 1065	2	207, 829	36	260,-
	4922	400	200	1000 x 700	1136 x 700 x 1105	2	248, 870	47	311,-
	4930	400	160	850 x 500	986 x 500 x 1065	3	207, 519, 829	46	322,-
	4932	400	200	1000 x 700	1136 x 700 x 1105	3	248, 560, 870	61	394,-
	4840	400	160	850 x 500	1021 x 500 x 880	2	207, 829	42	324,-
	4842	400	200	1000 x 700	1171 x 700 x 1020	2	248, 870	52	402,-
2722	300	125	1000 x 600	1136 x 611 x 1030	2	181, 901	51	415,-	

Voor extra's zie pagina's 168-170

## WERKPLAATSWAGENS

Zuiver verwerkte profielstaal- staalplaatconstructie • Poedercoating blauw of antracietgrijs • Werkblad van beuken multiplex 22 mm dik, met aan 3 zijden een opstaande rand van 80 mm hoog • Eerste klasse vleugel deur en schuifladenkasten • Handgrepen geïntegreerd (steken niet uit) • Laden 4/5 uittrekbaar met stop • Poedercoating grijs RAL 7035 en front in blauw of antraciet • 2 Zwenk- en 2 bokwielen met TPE rubber, naaf met kogellager • Zwenkwielen met rem







2450/7016



2452/7016



2456/7016



12450/7016 | 12452/7016 | 12456/7016

Werkblad met opstaande rand. 80 mm hoog van gepoedercoat staalplaat. Gedemonteerd aanlevering, eenvoudige zelfmontage.



Vakindeling voor lade

Van verzinkt staalplaat, insteekbaar.

1 Lange zijde en  
4 verdeelschotten.

## Werkplaatswagens

Werkplaatswagens in staalplaten constructie. Werkblad van sandwich plaat 19 mm dik.

2 Zwenk- en 2 bokwielen met TPE rubber 160 x 40 mm, naaf met kogellager. Zwenkwielen met rem, conform EN 1757-3. Gepoedercoat grijs RAL 7035, front antracietgrijs RAL 7016.

Werkhoogte: 915 mm  
Totale lengte: 1080 mm  
Totale breedte: 590 mm

Vanwege transport technische redenen zijn het werkblad en de wielen niet gemonteerd. Eenvoudige zelfmontage.

Draagvermogen per etage: 80 kg.

### 2450/7016

Met 1 kast, 1 vaste en 2 verstelbare etages en schuifladen met kogellagergeleiding. Centraal afsluitbaar d.m.v. cilinderslot.

6 Schuifladen H x B x D inw. 95 x 280 x 470 mm  
Draagvermogen per schuiflade: 35 kg

### 2452/7016

Met 1 kast, 1 vaste en 2 verstelbare etages en schuifladen met kogellagergeleiding. Centraal afsluitbaar d.m.v. cilinderslot.

4 Schuifladen H x B x D inw:  
1 st. 105 x 280 x 470 mm  
2 st. 160 x 280 x 470 mm  
1 st. 210 x 280 x 470 mm  
Draagvermogen per schuiflade: 35 kg

### 2456/7016

Kast met dubbele deuren zonder scheidingswand, met 2 in hoogte verstelbare etages. Deuren centraal afsluitbaar d.m.v. cilinderslot. Openingshoek max. 120°.

Nuttige breedte: 873 mm  
Nuttige diepte: 465 mm  
Openingsbreedte: 784 mm

	Bestelnr	Draagverm kg	Wiel Ø mm	Laadvlak L x B mm	Uitwendige afm. L x B x H mm	Eigen gewicht kg	Prijs Euro
Werkplaatswagen	2450/7016	400	160	985 x 590	1080 x 590 x 915	66	621,-
	2452/7016	400	160	985 x 590	1080 x 590 x 915	62	631,-
	2456/7016	400	160	985 x 590	1080 x 590 x 915	48	549,-
Werkplaatswagen werkblad met rand	12450/7016	400	160	985 x 590	1080 x 590 x 995	71	673,-
	12452/7016	400	160	985 x 590	1080 x 590 x 995	67	682,-
	12456/7016	400	160	985 x 590	1080 x 590 x 995	53	600,-
Vakindeling voor lade	2146	-	-	-	-	-	33,-

Blauw gemarkeerde bestelnummers = snelle levering (details zie pagina 4).

www.magazijnwinkelshop.nl - Nu: 7, 14, 21 of 28% korting - T. +31 (0)26-3633688 - www.tps.werkplaatswagens.nl



## Lichte werkplaatswagens Modulair systeem

Werkplaatswagen, gelaste stalen buis. Poedercoating, slag- en krasvast. Etages van houtvezelplaat, gefineerd met kunststof topplaat in beukendecor. Liggend in een stalen frame.

2 Zwenk- en 2 bokwielen met TPE rubber, naaf met kogellager. Zwenkwielen met rem, conform EU-norm EN 1757-3.

Werkhoogte: 820 mm  
Totale hoogte: 1040 mm  
Totale lengte: 1130 mm

Draagvermogen per legbord (in kast) 30 kg, per lade 25 kg.



2632



2633

### 2632

3 Laadvlakken met opstaande rand, hoog 12 mm.  
Afsluitbare kast met 1 vaste en 2 verstelbare legborden.  
Kastafmeting B x D x H:  
500 x 600 x 600 mm.  
Poedercoating kleur grijs RAL 7035, front in blauw RAL 5007.  
Etagehoogten: 200, 510, 820

### 2633

1 Laadvlak met opstaande rand, hoog 12 mm. 2 Afsluitbare stalen kasten met 1 vaste en 2 verstelbare legborden.  
Kastafmeting B x D x H: 500 x 600 x 600 mm.



2634



2635

### 2634

3 Laadvlakken met opstaande rand, hoog 12 mm. Centraal afsluitbaar ladenkast met 4 laden. 3 x 120 mm en 1 x 180 mm hoog, laden met kogellagergeleiding en uittrekbeveiliging. 4/5 Uittrekbaar.  
Kastafmeting B x D x H: 500 x 600 x 600 mm.  
Etagehoogten: 200, 510, 820

### 2635

1 Laadvlak met opstaande rand, hoog 12 mm. 1 Stalen kast als bij 2632 en 1 ladenkast als bij 2634.



Aanbouwset 2149

Voor tafelwagen, stalen laden met kogellagergeleiding en cilinderslot.

H x B x D inwendig  
105 x 410 x 475 mm.

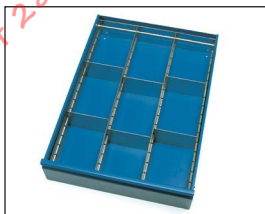
Lade indelingsset  
2148 | 2148/ES

Van verzinkt staalplaat, insteekbaar. 2 Lange zijden en 6 dwarschotten. Voor ladenkast bestelnr. 2148. Voor aanbouwset bestelnr. 2148/ES.

\* S.v.p. bij het bestelnr. van de vakverdeling ook het bestelnr. van de betr. wagen opgeven, (bv. 2148-2634)

	Bestelnr.	Draagverm. kg	Wiel Ø mm	Laadvlak L x B mm	Uitwendige afm. L x B x H mm	Aantal etages	Eigen gewicht kg	Prijs Euro
<b>Werkplaatswagen</b>	2632	300	125	1000 x 600	1130 x 600 x 1040	3	60	548,-
	2633	300	125	1000 x 600	1130 x 600 x 1040	1	68	695,-
	2634	300	125	1000 x 600	1130 x 600 x 1040	3	77	727,-
	2635	300	125	1000 x 600	1130 x 600 x 1040	1	86	876,-
<b>Aanbouwset</b>	2149	-	-	-	-	-	-	181,-
<b>Lade indelingsset</b>	2148	-	-	-	-	-	-	43,-
<b>Lade indelingsset</b>	2148/ES	-	-	-	-	-	-	43,-

Voor extra's zie  
pagina's 168-170



## Werkplaatswagens

Opgebouwd uit profielstaal-  
staalplaatconstructie, poeder-  
coating, kleur blauw RAL 5007.  
Kast grijs RAL 7035.

Werkblad van beuken  
multiplex 22 mm dik en met  
aan 3 zijden een opstaande  
rand van 80 mm hoog.

2 Zwenk- en 2 bokwielen  
met TPE rubber 160 x 40 mm,  
naaf met kogellager, Zwenk-  
wielen met rem, conform  
EU-norm EN 1757-3.

Werkhoogte: 850 mm.

### 2435

1 Tussenetage, 1 afsluitbare  
stalen kast met 1 vaste en 2  
verstelbare legborden. Kastaf-  
meting: 500 mm breed, 600  
mm diep, 600 mm hoog.  
Etagehoogten: 226, 537, 850

### 2436

Als 2435, echter met  
1 schuiflade met kogellagerge-  
leiding en cilinderslot. H x B x D  
105 x 410 x 475 mm.  
Zonder tussenetage.  
Etagehoogten: 226, 850

### 2437

1 Tussenetage en centraal  
afsluitbare ladekast, 3 laden  
120 mm hoog, 1 lade 180 mm  
hoog. Kogellagergeleiding  
en uittrekbeveiliging. 4/5  
uittrekbaar. Kastafmeting: 500  
mm breed, 600 mm diep, 600  
mm hoog.  
Etagehoogten: 226, 537, 850

### 2438

1 Stalen kast en 1 ladenkast  
resp. als bij 2435 en 2437.  
Draagvermogen per legbord  
(in kast) 30 kg, per schuiflade  
25 kg.

\* S.v.p. bij het bestelnr. van de  
vakverdeling ook het bestelnr. van  
de betr. wagen opgeven,  
(bv. 2148-2437)

### Aanbouwset

Kabelhaspel en luchtslang-  
haspel, ook voor alle tafelwagens  
op pagina 39-42.

Voor extra's zie  
pagina's 168-170



2435



2436



2437



2438



**Bankschroef**  
Gelast staal.

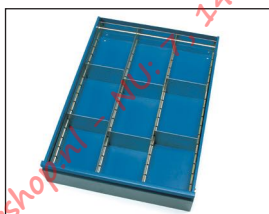

**Lade indelingsset**  
Van verzinkt staalplaat,  
insteekbaar. 2 Lange zijden  
en 6 verdeelschotten.



**Kabelhaspel**  
Volgens VDE met thermische  
beveiliging. Ook voor vochtige  
ruimten. Kabellengte 25 mtr,  
rubber kabel 3 x 1,5.  
Met opbouwset.  
Afsluitbaar door hangslot (niet  
bij levering inbegrepen).



**Luchtslang haspel**  
Met 25 mtr slang NW 6.  
Met opbouwset.  
Afsluitbaar door hangslot (niet  
bij levering inbegrepen).



	Bestelnr.	Draagverm. kg	Wiel Ø mm	Laadvlak L x B mm	Uitwendige afm. L x B x H mm	Eigen gewicht kg	Prijs Euro
Werkplaatswagen	2435	400	160	1120 x 650	1220 x 650 x 930	67	683,-
	2436	400	160	1120 x 650	1220 x 650 x 930	65	795,-
	2437	400	160	1120 x 650	1220 x 650 x 930	85	930,-
	2438	400	160	1120 x 650	1220 x 650 x 930	93	1.079,-
Bankschroef breedte 100 mm	2144	-	-	-	-	5	86,-
Bankschroef breedte 125 mm	2145	-	-	-	-	11	112,-
Vakindeling voor lade*	2148	-	-	-	-	3	43,-
Kabelhaspel	2151	-	-	-	-	5	162,-
Luchtslang haspel	2153	-	-	-	-	4	117,-





## Zware werkplaatswagens Modulair systeem

De constructie is opgebouwd uit stalen buis en gelast profielstaal. Gestraald, slag- en krasvast afgewerkt met poedercoating kleur grijs RAL 7035, front in blauw RAL 5007. Laadvlakken van houtvezelplaat, gefineerd met kunststof toplaag in beukendecor.

2 Zwenk- en 2 bokwielen met TPE rubber 200 x 40 mm, naaf met kogellager of tegen meerprijs luchtbanden 220 x 70 mm, naaf met rollager. Zwenkwielen met rem, conform EU-norm EN 1757-3.

Etagehoogten:

TPE: 270/900 mm

Luchtbanden: 285/915 mm

Draagvermogen bovenste laadvlak 200 kg.

### 2432 | 2433

Afsluitbare kast met 1 vaste en 2 verstelbare legborden.

2432:

B x D x H 500 x 700 x 600 mm

2433:

B x D x H 600 x 800 x 600 mm

### 2474

1 Centraal afsluitbare ladekast, 1 lade 105 mm, 2 laden 120 mm en 1 lade 180 mm hoog. Laden met kogellagergeleiding en uittrekbeveiliging.

4/5 Uittrekbaar. Kastafmeting B x D x H 500 x 700 x 600 mm. Poedercoating kleur grijs RAL 7035, front in blauw RAL 5007.

### 2475

2 Afsluitbare kasten met 1 vaste en 2 verstelbare legborden. Kastafmeting B x D x H 500 x 700 x 600 mm.

### 2476

1 Kast en 1 schuifladenkast, als bij type 2432 en 2474.

Draagvermogen per legbord 30 kg en per lade 25 kg.

\* S.v.p. bij het bestelnr. van de vakverdeling ook het bestelnr. van de betr. wagen opgeven, (bv. 2148-2474)

Voor extra's zie  
pagina's 168-170



2432 | 2433



2474



2475



2476



#### Aanbouwset

Voor tafelwagens, stalen laden met kogellagergeleiding en cilinderslot.

H x B x D inwendig:  
105 x 410 x 475 mm

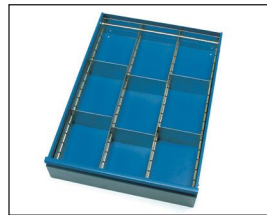

#### Lade indelingsset

Van verzinkt staalplaat, insteekbaar. 2 Lange zijden en 6 dwarschotten. Voor ladekast bestelnr. 2148. Voor aanbouwset bestelnr. 2148/ES.



#### Werkblad

Voor alle typen (m.u.v. de 2433) op deze pagina. Beuken multiplex 22 mm dik, afm. 1150 x 750 mm, opschroefbaar op bestaand blad.

	Bestelnr.	Draagverm. kg	Wiel Ø mm	Laadvlak L x B mm	Uitwendige afm. L x B x H mm	Eigen gewicht kg	Prijs Euro
<b>Tafelwagen</b>	2432	600	200	1050 x 700	1197 x 709 x 900	76	557,-
	2433	600	200	1250 x 800	1397 x 809 x 900	86	619,-
	2474	600	200	1050 x 700	1197 x 709 x 900	89	723,-
	2475	600	200	1050 x 700	1197 x 709 x 900	99	773,-
	2476	600	200	1050 x 700	1197 x 709 x 900	111	947,-
<b>Aanbouwset</b>	2149	-	-	-	-	-	181,-
<b>Lade indelingsset*</b>	2148	-	-	-	-	-	43,-
<b>Lade indelingsset</b>	2148/ES	-	-	-	-	-	43,-
<b>Werkblad</b>	2140	-	-	1150 x 750	-	14	121,-



# VERRIJD BARE LESSENAARS

Mobiele werkplek voor in het bedrijf, magazijn en de verzending • Bijzonder praktisch en wendbaar • Zuiver verwerkte profielstaal- staalplaatconstructie • Hoogwaardige afwerking met poedercoating voor een robuuste attractieve afwerking • Houten schrijfblad met rand van houtvezelplaat, toplaag in beukende- cor of met afsluitbare kast met schrijfblad gepoedercoat RAL 7035 en voorzien van blauwe schrijfonderlaag • Etages variabel verstelbaar • Afsluitbare kast met vleugel deur met 1 vaste en 2 verstelbare etages, kast grijs RAL 7035 en front blauw RAL 5007 • Licht lopende zwenkwielen, 2 stuks met rem • Grote wiel Ø om eenvoudig over oneffen ondergronden te rijden



VERRIJD BARE LESSENAARS



### Verrijdbare lessenaars

Stalen buis en gelast profielstaal, schroefconstructie. Poedercoating, blauw RAL 5007. 4 TPE zwenkwieken 125 x 32 mm, 2 stuks met rem, naaf met glijlager.

Deze wielen maken het mogelijk om eenvoudig over oneffen ondergronden te rijden.

#### 5834

Houten schrijfblad met rand, B x D 605 x 589 mm. 2 Etages variabel verstelbaar. 2 Ordnerrijen mogelijk. Draagvermogen per etage 50 kg.



5834



5836

#### 5836

Als 5834, echter met 1 afsluitbare kast met vleugel deur, 1 vaste en 2 verstelbare etages (B x D x H: 500 x 600 x 600 mm). Gepoedercoat, kast in grijs RAL 7035, front in blauw RAL 5007. Draagvermogen per etage in de kast 30 kg.



5839



5844

#### 5839

Als 5836, echter bijkomend met 1 afsluitbare toetsenbord-schuiflade, uittrekbaar en met uitschuifbaar muisblad. Werkblad horizontaal. Met kabelgat door het werkblad en de kast. Levering zonder computer e.d.

#### 5844

Verrijdbare kast opgebouwd uit stalen buis en profielstaal, poedercoating grijs RAL 7035. Opklapbaar schrijfblad, voorzien van schrijfonderlaag, afsluitbaar. 2 Etages in raster van 50 mm variabel verstelbaar, 1 x ordnerhoogte mogelijk. Draagvermogen per etage 50 kg.



5837



5838

#### 5837

Als 5834, echter dubbel zo breed. Schrijfblad 1100 mm breed en 589 mm diep, met rand. 2 Etages in een raster van 50 mm variabel verstelbaar. 2 Ordnerrijen mogelijk. Draagvermogen per etage 50 kg.

#### 5838

Als 5837, echter met 1 afsluitbare kast met vleugel deur als de 5836.

	Bestelnr.	Draagverm. kg	Wiel Ø mm	Laadvlak L x B mm	Uitwendige afm. L x B x H mm	Werkhoogte mm	Eigen gewicht kg	Prijs Euro
Verrijdbare lessenaars	5834	100	125	500 x 600	615 x 610 x 1195	1100/1195	25,5	260,-
	5836	100	125	500 x 600	615 x 610 x 1195	1100/1195	46	448,-
	5839	150	125	650 x 650	650 x 650 x 1110	1110	53	600,-
	5844	150	125	500 x 600	600 x 615 x 1320	1150/1320	42	448,-
	5837	100	125	1000 x 600	1105 x 610 x 1195	1100/1195	38,5	313,-
	5838	100	125	1000 x 600	1105 x 610 x 1195	1100/1195	59,5	502,-



2445



2446

### Verrijdbare kast met schrijfblad 2445

Verrijdbare kast met 1 vaste en 2 verstelbare legborden. Kastafmeting B x H x D 500 x 600 x 600 mm. Werkblad van sandwichplaat, 19 mm dik. Aan 3 zijden opstaande rand 80 mm hoog. 2 Zwenk- en 2 bokwielen met TPE rubber, naaf met kogel-lager. Zwenkwielen met rem conform EU-norm EN 1757-3. Poedercoating grijs RAL 7035, front blauw RAL 5007. Werkhoogte: 800 mm



2448



2449

### Verrijdbare kast met schrijfblad 2446

Verrijdbare ladekast, centraal afsluitbaar. 3 Laden 120 mm hoog, 1 lade 180 mm hoog met kogellagergeleiding en uittrekstop, verder als 2445.

### Verrijdbare lessenaar 2448

Verrijdbare kast, als 2445 echter in plaats van een houten werkblad een opbouw uit staalplaat met opklapbaar schrijfblad, afgewerkt met poedercoating. Werkhoogte 1034/1197 mm

### Verrijdbare lessenaar 2449

Verrijdbare kast, als 2446 echter in plaats van een houten werkblad, een opbouw uit staalplaat met opklapbaar schrijfblad, afgewerkt met poedercoating. Werkhoogte 1034/1197 mm

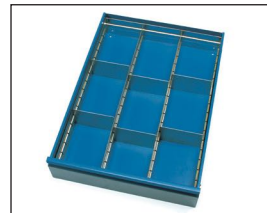

Lade indelingsset\*

Van verzinkt staalplaat, insteekbaar. 2 Lange zijden en 6 dwarsschotten.

Draagvermogen per legbord (in kast) 30 kg, per schuiflade 25 kg.

\* S.v.p. bij het bestelnr. van de vakverdeling ook het bestelnr. van de betr. wagen opgeven, (bv. 2148-2446)

	Bestelnr.	Draagverm. kg	Wiel Ø mm	Laadvlak L x B mm	Uitwendige afm. L x B x H mm	Eigen gewicht kg	Prijs Euro
Verrijdbare kast met werkblad	2445	150	125	650 x 550	650 x 550 x 875	35	407,-
	2446	150	125	650 x 550	650 x 550 x 875	54	569,-
Verrijdbare lessenaar	2448	150	125	-	650 x 550 x 1200	41	515,-
	2449	150	125	-	650 x 550 x 1200	60	676,-
Lade indelingsset	2148*			Lade indelingsset			43,-

www.magazijnrichtingshop.nl - NU: 7, 14, 21 of 28% korting - T. +31 (0)26-3633688 - www.tpsc.com



### Verrijdbare werktafels

#### 5862

Opgebouwd uit stalen buis en profielstaal. Poedercoating, kleur blauw RAL 5007.

Werkblad van sandwichplaat in beukendecor, 19 mm dik.

4 TPE zwenkwielen 125 x 32 mm, 2 zwenkwielen met rem, naaf met glijlager.

Draagvermogen per etage 50 kg.

Werkhoogte 910 mm.

Etagehoogten 300 en 670 mm, in raster van 50 mm verstelbaar, 1 x ordnerhoogte mogelijk.



5862



5864

#### 5864

Zoals de 5862, echter met 1 afsluitbare kast met vleugel deur, 1 vaste en 2 verstelbare etages.

B x D x H: 500 x 600 x 600 mm.

Poedercoating kast in grijs RAL 7035, front in blauw RAL 5007.

Draagvermogen per etage in de kast 30 kg.



5866

#### 5866

Zoals de 5864, zonder tussen etage, echter met 1 afsluitbare toetsenbordschuiflade, uittrekbaar en met uitschuifbaar muisblad, kabelgat door werkblad.

Draagvermogen per etage in de kast 30 kg.



5866 Toepassingsvoorbeeld

#### 5868

Zoals de 5864, echter met 2 afsluitbare kasten.

Draagvermogen per etage in de kast 30 kg.



5868



Detail toetsenbordschuiflade van werktafel 5866.



Blauw schrijfblad voor op het werkblad, afm. 485 x 485 mm.

	Bestelnr.	Draagverm. kg	Wiel Ø mm	Uitwendige afm. L x B x H mm	Eigen gewicht kg	Prijs Euro
Verrijdbare werktafel	5862	150	125	1120 x 650 x 910	42	336,-
	5864	150	125	1120 x 650 x 910	59	519,-
	5866	150	125	1120 x 650 x 910	68	668,-
	5868	150	125	1120 x 650 x 910	76	672,-
Schrijfblad	5880	-	-	485 x 485	0,5	21,-



# C+C WAGENS

Voor alle toepassingen, waarbij meerdere transportwagens in een kleine ruimte gezet moeten worden • 75 % ruimtebesparing door het in elkaar schuiven van onbeladen wagens • 3 Verschillende uitvoeringen, elk 3 afmetingen • Robuuste constructie van stalen buis • Door hoogwaardige poedercoating robuuste bovenlaagbescherming, slag- en krasvast • Laadvlak van watervast multiplex met antislip • Lichte loop door grote kwaliteitswielen • Nuttige extra's zoals een schrijfplank, draadkorf of statiegeldslot

C+C WAGENS





### C+C Wagens

Bespaar 75 % ruimte, door in elkaar schuifbare wagens.

Opgebouwd uit stalen buis, poedercoating. Laadvlak van watervast multiplex met antisliplaag.

2 Zwenk- en 2 bokwielen met TPE rubber, naaf met kogellager. Zwenkwielen met rem, conform EU-norm EN 1757-3 (Veiligheidsnorm voor platformwagens).

#### 2960 | 2961 | 2962

Laadvlak hoogte:  
Bij wiel Ø 160 = 265 mm  
Bij wiel Ø 200 = 310 mm

#### 2970 | 2971 | 2972

Als 2960/2961/2962, echter met 2 etages.

Hoogte van de etages:  
Bij wiel Ø 160 = 265/775 mm  
Bij wiel Ø 200 = 310/820 mm

Draagvermogen bovenste etage 80 kg.

#### 2980 | 2981 | 2982

Als 2960/2961/2962, echter in plaats van duwbeugel, twee beugels aan de zijkant van het platform 680 mm hoog en twee beugels 500 mm hoog aan de bokwielzijde.

Nuttige laadvlak breedte 435/535/635 mm.

Laadvlak hoogte:  
Bij wiel Ø 160 = 265 mm  
Bij wiel Ø 200 = 310 mm



2960 | 2961 | 2962



2970 | 2971 | 2972



2980 | 2981 | 2982



Schrijfplank hoog DIN A4

Zie ook pag. 170.



Schrijfplank dwars DIN A4

Zie ook pag. 170.



Draadkorf

Voor kleine onderdelen.  
600 x 140 x 200 mm.

Zie ook pag. 170.



Statiegeldslot

Uit hoogwaardig kunststof, eenvoudig en veilig in gebruik.  
Voor 1 Euro munt.

Wandketting

Voor statiegeldslot, 120 cm lang.

	Bestelnr.	Draagverm. kg	Wiel Ø mm	Laadvlak L x B mm	Uitwendige afm. L x B x H mm	Eigen gewicht kg	Prijs Euro
C+C wagen	2960	400	160	850 x 500	1045 x 643 x 959	25	274,-
	2961	500	200	1000 x 600	1212 x 743 x 1004	28	295,-
	2962	500	200	1000 x 700	1212 x 843 x 1004	31	305,-
	2970	400	160	850 x 500	1045 x 643 x 959	32	397,-
	2971	500	200	1000 x 600	1212 x 743 x 1004	36	456,-
	2972	500	200	1000 x 700	1212 x 843 x 1004	41	473,-
	2980	400	160	850 x 500	1045 x 643 x 949	27	315,-
	2981	500	200	1000 x 600	1212 x 743 x 990	30	336,-
	2982	500	200	1000 x 700	1212 x 843 x 990	33	342,-
Schrijfplank hoog	1290	-	-	-	-	1,2	32,-
Schrijfplank dwars	1390	-	-	-	-	1,3	42,-
Draadkorf	1291	-	-	-	-	1,8	42,-
Statiegeldslot	2910	-	-	-	-	0,24	45,-
Wandketting	2913	-	-	-	-	0,28	38,-



2966

### Magazijnwagens

Bespaar 75% ruimte, door in elkaar schuifbare wagens.

Handzaam en wendbaar, voor snel vervoer van producten.

Magazijnwagen van stalen buisconstructie, laadvlak(ken) van draadgaas.

Poedercoating blauw RAL 5007. 4 TPE zwenkwielen 125 x 32 mm, elastische en lichte loop, naaf met glijlager.

2 Zwenkwielen voorzien van rem, conform EU-norm EN 1757-3.

Wordt in gedeelten geleverd, eenvoudige montage.

2966

Platform, conisch en licht neigend.

Laadvlak hoogte: 227 mm



2977

2977

Twee etages, onderste conisch, bovenste rechthoekig, licht neigend. Bovenste etage omhoog te stellen.

Etagehoogten: 227/755 mm

Draagvermogen bovenste etage 80 kg.



Schrijfplank hoog DIN A4

Zie ook pag. 170.



Schrijfplank dwars DIN A4

Zie ook pag. 170.



Draadkorf

Voor kleine onderdelen.  
600 x 140 x 200 mm.  
Zie ook pag. 170.



Statiegeldslot

Uit hoogwaardig kunststof, eenvoudig en veilig in gebruik.  
Voor 1 Euro munt.

#### Wandketting

Voor statiegeldslot, 120 cm lang.

	Bestelnr.	Draagverm. kg	Wiel Ø mm	Laadvlak L x B mm	Uitwendige afm. L x B x H mm	Eigen gewicht kg	Prijs Euro
Magazijnwagen	2966	300	125	850 x 500/320	967 x 560 x 977	14	176,-
	2977	300	125	715 x 455	967 x 560 x 977	21	246,-
Schrijfplank hoog	1290	-	-	-	-	1,2	32,-
Schrijfplank dwars	1390	-	-	-	-	1,3	42,-
Draadkorf	1291	-	-	-	-	1,8	42,-
Statiegeldslot	2910	-	-	-	-	0,24	45,-
Wandketting	2913	-	-	-	-	0,28	38,-

Voor extra's zie pagina's 169-170

## ETAGEWAGENS

Een modulair bouwsysteem met het fetra steek- en schroefprincipe • De etagewagens laten zich veelvuldig veranderen, omwisselen en aanvullen • Profielstaal- staalplaatconstructie • Poedercoating blauw RAL 5007 • Kopwanden open of met verticale buizen of met ingeschroefd draadgaas, waardoor materialen er niet door kunnen vallen • Duwbeugel aan beide zijden aan te schroeven, wagen kan ook zonder duwbeugel gebruikt worden • Etages van sandwichplaten met hoog draagvermogen, kunststof toplaag in beukendecor of etages met rand van houtvezelplaat, kunststof toplaag in beukendecor • Etagedrager in raster van 100 mm verstelbaar • 2 Zwenk- en 2 bokwielen met TPE rubber, naaf met kogellager • Zwenkwielen met rem







8100 | 8101 | 8102 | 8103



8200 | 8201 | 8202 | 8203



8301 | 8302 | 8303



8240 | 8241 | 8242 | 8243



8341 | 8342 | 8343

## Etagewagens Modulair systeem

Stalen buis en gelast profielstaal, poedercoating blauw RAL 5007.

Kopwanden in 3 hoogten.

1 Vaste en resp. 2, 3 of 4 verstelbare etages van houtvezelplaat, gefineerd met kunststof toplaag in beukendecor.

Etages variabel instelbaar in een raster van 100 mm.

Draagvermogen per etage 90 kg.

2 Zwenk- en 2 bokwielen met TPE rubber 160 x 40 resp. 200 x 40 mm, naaf met kogellager. Zwenkwielen met rem, conform EU-norm EN 1757-3 (Veiligheidsnorm voor platformwagens).

## Etages

Meer- of minderprijs, inclusief 1 paar etagedragers

Afm. mm	Bestelnr.	Euro
850 x 500	E8100ETAW	37,-
1000 x 600	E8101ETAW	45,-
1000 x 700	E8102ETAW	52,-
1200 x 800	E8103ETAW	64,-

## Versterkingsstangen voor etagewagens

Met flenzen voor tweepunts verschroefing, stabiliseren de opbouw en verhogen het draagvermogen van de etages.

1 Paar per wagen wordt meegeleverd.



## Draagvermogen per etage 150 kg i.p.v. 90 kg.

De etage die boven de lengte versterkingsstangen ligt, draagt door de ondersteuning 150 kg.

Indien de draagvermogen verhoging bij meerdere etages gewenst is, bestel dan de bijbehorende lengte verbindingstangen.

## Versterkingsstangen

1 paar behorend bij 1 etage

Afm. mm	Bestelnr.	Euro
850 x 500	E8100VK	38,-
1000 x 600	E8101VK	39,-
1000 x 700	E8102VK	39,-
1200 x 800	E8103VK	40,-

Voor extra's zie pagina's 168-170

	Bestelnr.	Draagverm. kg	Wiel Ø mm	Laadvlak L x B mm	Uitwendige afm. L x B x H mm	Etagehoogten mm	Eigen gewicht kg	Prijs Euro
Etage-wagen	8100	500	160	850 x 500	1019 x 509 x 1111	228, 628, 1028	41	303,-
	8101	600	200	1000 x 600	1169 x 609 x 1152	269, 669, 1069	50	332,-
	8102	600	200	1000 x 700	1169 x 709 x 1152	269, 669, 1069	55	370,-
	8103	600	200	1200 x 800	1369 x 809 x 1152	269, 669, 1069	68	426,-
	8200	500	160	850 x 500	1019 x 509 x 1511	228, 628, 1028, 1428	51	346,-
	8201	600	200	1000 x 600	1169 x 609 x 1552	269, 669, 1069, 1469	61	395,-
	8202	600	200	1000 x 700	1169 x 709 x 1552	269, 669, 1069, 1469	68	425,-
	8203	600	200	1200 x 800	1369 x 809 x 1552	269, 669, 1069, 1469	85	494,-
	8301	600	200	1000 x 600	1169 x 609 x 1800	269, 669, 1069, 1469	64	405,-
	8302	600	200	1000 x 700	1169 x 709 x 1800	269, 669, 1069, 1469	69	429,-
	8303	600	200	1200 x 800	1369 x 809 x 1800	269, 669, 1069, 1469	86	495,-
	8240	500	160	850 x 500	1019 x 509 x 1511	228, 528, 828, 1128, 1428	56	383,-
	8241	600	200	1000 x 600	1169 x 609 x 1552	269, 569, 869, 1169, 1469	71	419,-
8242	600	200	1000 x 700	1169 x 709 x 1552	269, 569, 869, 1169, 1469	79	452,-	
8243	600	200	1200 x 800	1369 x 809 x 1552	269, 569, 869, 1169, 1469	99	526,-	
8341	600	200	1000 x 600	1169 x 609 x 1800	269, 569, 869, 1169, 1469	72	448,-	
8342	600	200	1000 x 700	1169 x 709 x 1800	269, 569, 869, 1169, 1469	80	481,-	
8343	600	200	1200 x 800	1369 x 809 x 1800	269, 569, 869, 1169, 1469	101	560,-	

Blauw gemarkeerde bestelnummers = snelle levering (details zie pagina 4).



## Etagewagens Modulair systeem

Stalen buis en gelast profielstaal, poedercoating blauw RAL 5007. Kopwanden gesloten met verticale buizen met afstand van ca. 130 mm. Zijwanden zijn aan de wagen te hangen.

1 Vaste en resp. 3 of 4 verstelbare etages van houtvezelplaat, gefineerd met kunststof toplaag in beukenstructuur. Etages variabel instelbaar in een raster van 100 mm.

Draagvermogen per etage 90 kg.

2 Zwenk- en 2 bokwielen met TPE rubber 200 x 40 mm, naaf met kogellager. Zwenkwielen met rem, conform EU-norm EN 1757-3 (Veiligheidsnorm voor platformwagens).

## Etages

Meer- of minderprijs, inclusief 1 paar etagedragers

Afm. mm	Bestelnr.	Euro
850 x 500	E8100ETAW	37,-
1000 x 600	E8101ETAW	45,-
1000 x 700	E8102ETAW	52,-
1200 x 800	E8103ETAW	64,-

## Verstevigingsstangen voor etagewagens

1 Paar per wagen wordt meegeleverd.

Details zie pagina 51.



Draagvermogen per etage 150 kg i.p.v. 90 kg.

## Verstevigingsstangen

1 paar behorend bij 1 etage

Afm. mm	Bestelnr.	Euro
850 x 500	E8100VK	38,-
1000 x 600	E8101VK	39,-
1000 x 700	E8102VK	39,-
1200 x 800	E8103VK	40,-

Voor extra's zie pagina's 168-170

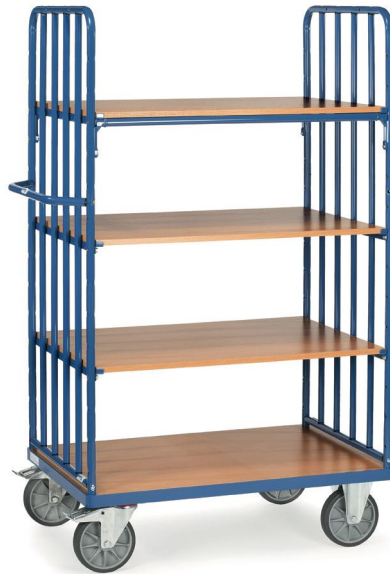

8311 | 8312 | 8313



8351 | 8352 | 8353



8311-1 | 8312-1 | 8313-1

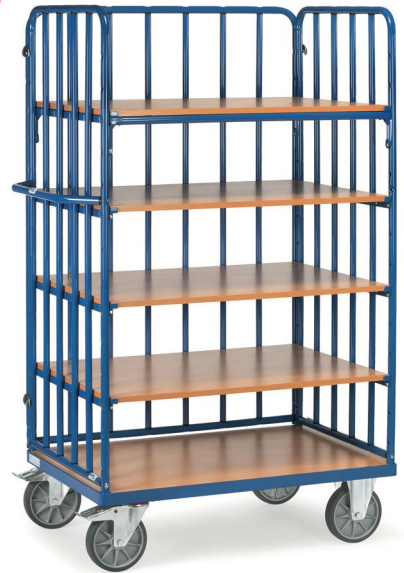

8351-1 | 8352-1 | 8353-1



	Bestelnr.	Draagverm. kg	Wiel Ø mm	Laadvlak L x B mm	Uitwendige afm. L x B x H mm	Etagehoogten mm	Eigen gewicht kg	Prijs Euro
Etagewagens	8311	600	200	1000 x 600	1169 x 609 x 1800	269, 669, 1069, 1469	70	495,-
	8312	600	200	1000 x 700	1169 x 709 x 1800	269, 669, 1069, 1469	80	539,-
	8313	600	200	1200 x 800	1369 x 809 x 1800	269, 669, 1069, 1469	97	605,-
	8351	600	200	1000 x 600	1169 x 609 x 1800	269, 569, 869, 1169, 1469	79	540,-
	8352	600	200	1000 x 700	1169 x 709 x 1800	269, 569, 869, 1169, 1469	91	591,-
	8353	600	200	1200 x 800	1369 x 809 x 1800	269, 569, 869, 1169, 1469	112	669,-
	8311-1	600	200	1000 x 600	1169 x 630 x 1800	269, 669, 1069, 1469	82	607,-
	8312-1	600	200	1000 x 700	1169 x 730 x 1800	269, 669, 1069, 1469	92	647,-
	8313-1	600	200	1200 x 800	1369 x 830 x 1800	269, 669, 1069, 1469	111	719,-
8351-1	600	200	1000 x 600	1169 x 630 x 1800	269, 569, 869, 1169, 1469	95	652,-	
8352-1	600	200	1000 x 700	1169 x 730 x 1800	269, 569, 869, 1169, 1469	107	697,-	
8353-1	600	200	1200 x 800	1369 x 830 x 1800	269, 569, 869, 1169, 1469	128	786,-	



8120 | 8121 | 8122 | 8123



8220 | 8221 | 8222 | 8223



8321 | 8322 | 8323

## Etagewagens Modulair systeem

Stalen buis en gelast profielstaal, poedercoating blauw RAL 5007. Kopwanden in 3 hoogten.

1 Vaste en 2 of 3 verstelbare etages van houtvezelplaat, gefineerd met kunststof toplaag in beukendecor.

Legbord met rand, H = 60 mm. Legbord inwendige afm. in mm

Laadvlak L x B Inw. L x B x H  
850 x 500 = 815 x 455 x 45  
1000 x 600 = 965 x 555 x 45  
1000 x 700 = 965 x 655 x 45  
1200 x 800 = 1165 x 755 x 45

Etages variabel instelbaar in een raster van 100 mm.

Draagvermogen per etage 120 kg

2 Zwenk- en 2 bokwielen met TPE rubber 160 x 40 resp. 200 x 40 mm, naaf met kogellager. Zwenkwielen met rem, conform EU-norm EN 1757-3 (Veiligheidsnorm voor platformwagens).

## Etages met rand

Meer- of minderprijs, inclusief 1 paar etagedragers

Afm. mm	Bestelnr.	Euro
850 x 500	E8120ETAW	58,-
1000 x 600	E8121ETAW	64,-
1000 x 700	E8122ETAW	67,-
1200 x 800	E8123ETAW	86,-

## Verstevigingsstangen voor etagewagens

1 Paar per wagen wordt meegeleverd.

Details zie pagina 51.



Draagvermogen per etage 150 kg i.p.v. 90 kg.

## Verstevigingsstangen

1 paar behorend bij 1 etage

Afm. mm	Bestelnr.	Euro
850 x 500	E8100VK	38,-
1000 x 600	E8101VK	39,-
1000 x 700	E8102VK	39,-
1200 x 800	E8103VK	40,-

Voor extra's zie pagina's 168-170

	Bestelnr.	Draagverm. kg	Wiel Ø mm	Laadvlak L x B mm	Uitwendige afm. L x B x H mm	Etagehoogten mm	Eigen gewicht kg	Prijs Euro
Etage-wagen	8120	500	160	850 x 500	1019 x 509 x 1111	228, 628, 1028	48	461,-
	8121	600	200	1000 x 600	1169 x 609 x 1152	269, 669, 1069	59	508,-
	8122	600	200	1000 x 700	1169 x 709 x 1152	269, 669, 1069	65	527,-
	8123	600	200	1200 x 800	1369 x 809 x 1152	269, 669, 1069	81	620,-
	8220	500	160	850 x 500	1019 x 509 x 1511	228, 628, 1028, 1428	57	537,-
	8221	600	200	1000 x 600	1169 x 609 x 1552	269, 669, 1069, 1469	70	589,-
	8222	600	200	1000 x 700	1169 x 709 x 1552	269, 669, 1069, 1469	78	620,-
	8223	600	200	1200 x 800	1369 x 809 x 1552	269, 669, 1069, 1469	97	725,-
	8321	600	200	1000 x 600	1169 x 609 x 1800	269, 669, 1069, 1469	71	593,-
	8322	600	200	1000 x 700	1169 x 709 x 1800	269, 669, 1069, 1469	79	623,-
	8323	600	200	1200 x 800	1369 x 809 x 1800	269, 669, 1069, 1469	98	730,-







## Etagewagens Modulair systeem

Stalen buis en gelast profiel-  
staal, poedercoating blauw RAL  
5007, schroefconstructie.

1 Vaste en resp. 3 verstelbare  
etages van hoogwaardige hout-  
vezelplaat, toplaag in beuken-  
decor. Etages variabel instelbaar  
in een raster van 100 mm. Draag-  
vermogen per etage 90 kg.

Wielen: 2 Zwenk- en 2 bok-  
wielen met TPE rubber 200  
x 40 mm, naaf met kogella-  
ger. Zwenkwielen met rem,  
conform EU-norm EN 1757-3  
(veiligheidsnorm voor plat-  
formwagens).

### 8411 | 8412 | 8413

Kopwanden gesloten met  
draadgaas 100 x 100 x 5 mm.

### 8411-1 | 8412-1 | 8413-1

Kopwanden en één lange  
wand met draadgaas  
100 x 100 x 5 mm.

## Etages

Meer- of minderprijs, inclusief  
1 paar etagedragers.

Afm. mm	Bestelnr.	Euro
1000 x 600	E8101ETAW	45,-
1000 x 700	E8102ETAW	52,-
1200 x 800	E8103ETAW	64,-

## Etagewagen met opklapbare etages

Uitgevoerd zoals boven-  
staand, echter zijn de etages  
opklapbaar. 3-Delige etage  
van houtvezelplaat met een  
scharnier tussen de opklapbare  
delen, aan de etagedragers  
geschroefd.

Etagedragers voorzien van  
uitsparingen, waardoor de  
opgeklapte etages vast staan.

### 8462 | 8463

Open kop- en zijwanden

### 8462-1 | 8463-1

Kopwanden en één lange  
wand met draadgaas  
100 x 100 x 5 mm.

## Opklapbare etages

Meer- of minderprijs, inclusief  
1 paar etagedragers.

Afm. mm	Bestelnr.	Euro
1000 x 700	E8462ETAW	105,-
1200 x 800	E8463ETAW	116,-

Voor extra's zie  
pagina's 168-170



8411 | 8412 | 8413



8411-1 | 8412-1 | 8413-1



8462 | 8463



8462-1 | 8463-1



## Etagewagen met opklapbare etages

zijn praktisch voor het transport van goederen met verschillende  
groten. Etages die niet nodig zijn kunnen door het geringe eigen  
gewicht eenvoudig opgeklapt en omhoog gezet worden, ze zitten  
vast aan de wagen en zijn daardoor altijd snel te benutten. Door  
de uitsparingen in de etagedragers zijn de omhoog gezette etages  
goed vergrendeld. 3-Delige etages van watervast multiplex met  
en scharnier tussen de opklapbare delen. Geschroefd aan de  
etagedragers.



	Bestelnr.	Draag- verm. kg	Wiel Ø mm	Laadvlak L x B mm	Uitwendige afm. L x B x H mm	Etagehoogten mm	Eigen ge- wicht kg	Prijs Euro
Etagewa- gens met draadgaas	8411	600	200	1000 x 600	1169 x 609 x 1800	269, 669, 1069, 1469	74	442,-
	8412	600	200	1000 x 700	1169 x 709 x 1800	269, 669, 1069, 1469	79	485,-
	8413	600	200	1200 x 800	1369 x 809 x 1800	269, 669, 1069, 1469	97	548,-
	8411-1	600	200	1000 x 600	1169 x 609 x 1800	269, 669, 1069, 1469	80	498,-
	8412-1	600	200	1000 x 700	1169 x 709 x 1800	269, 669, 1069, 1469	85	539,-
	8413-1	600	200	1200 x 800	1369 x 809 x 1800	269, 669, 1069, 1469	103	609,-
Etagewa- gens met opklapbare etages	8462	600	200	1000 x 700	1169 x 709 x 1800	269, 669, 1069, 1469	60	523,-
	8463	600	200	1200 x 800	1369 x 809 x 1800	269, 669, 1069, 1469	83	571,-
	8462-1	600	200	1000 x 700	1169 x 709 x 1800	269, 669, 1069, 1469	72	577,-
	8463-1	600	200	1200 x 800	1369 x 809 x 1800	269, 669, 1069, 1469	93	620,-



# PAKKETWAGENS

Een modulair bouwsysteem met het fetra steek- en schroefprincipe • De pakketwagens laten zich veelvuldig veranderen, omwisselen en aanvullen • Constructie van profielstaal-/stalen buis • Kopwanden en zijwand met verticale buizen of met draadgaas 100 x 100 x 5 mm • Gepoedercoat blauw RAL 5007 • Duwbeugel aan beide zijden aanschroefbaar • Platform van houtvezelplaat, toplaag in beukendecor • 2 Zwenk- en 2 bokwielen met TPE rubber, naaf met kogellager • Zwenkwielen met rem • Optioneel met dubbele vleugeldeuren aan de open zijwand en dak voor volledig gesloten wagens



PAKKETWAGENS



## Pakketwagens Modulair systeem

Stalen buis en gelast profielstaal, poedercoating blauw RAL 5007, schroefconstructie.

Kopwanden in 2 hoogten, met verticale buizen met een afstand van ca. 130 mm of met draadgaas 100 x 100 x 5 mm. Zijwand met buizen inhangbaar. Zijwand met draadgaas vast geschroefd.

Laadvlak van houtvezelplaat, gefineerd met kunststof toplaag in beukendecor.

2 Zwenk- en 2 bokwielen met TPE rubber 200 x 40 mm, naaf met kogellager.

Zwenkwielen met rem, conform EU-norm EN 1757-3 (Veiligheidsnorm voor platformwagens).

Totale hoogte/Wandhoogte  
1552 mm / 1320 mm  
1800 mm / 1530 mm



8481-1 | 8482-1 | 8483-1



8581-1 | 8582-1 | 8583-1



8381-1 | 8382-1 | 8383-1

## Etages

Meer- of minderprijs, inclusief 1 paar etagedragers

Afm. mm	Bestelnr.	Euro
1000 x 600	E8101ETAW	45,-
1000 x 700	E8102ETAW	52,-
1200 x 800	E8103ETAW	64,-

Voor extra's zie  
pagina's 168-170

	Bestelnr.	Draagverm. kg	Wiel Ø mm	Laadvlak L x B mm	Uitwendige afm. L x B x H mm	Etagehoogten mm	Eigen gewicht kg	Prijs Euro
Pakketwagen	8481-1	600	200	1000 x 600	1169 x 609 x 1552	269	44	339,-
	8482-1	600	200	1000 x 700	1169 x 709 x 1552	269	45,5	353,-
	8483-1	600	200	1200 x 800	1369 x 809 x 1552	269	52	391,-
	8581-1	600	200	1000 x 600	1169 x 609 x 1800	269	46	363,-
	8582-1	600	200	1000 x 700	1169 x 709 x 1800	269	49	376,-
	8583-1	600	200	1200 x 800	1369 x 809 x 1800	269	55	415,-
	8381-1	600	200	1000 x 600	1169 x 630 x 1800	269	55	417,-
	8382-1	600	200	1000 x 700	1169 x 730 x 1800	269	60	438,-
	8383-1	600	200	1200 x 800	1369 x 830 x 1800	269	67	474,-



8481-3 | 8482-3 | 8483-3



8481-3D | 8482-3D | 8483-3D



8581-3 | 8582-3 | 8583-3



8581-3D | 8582-3D | 8583-3D



### Dak

Frame van stalen buis met ingelast draadgaas 100 x 100 x 5 mm, gepoedercoat.

## Pakketwagens Modulair systeem

8481-3 | 8482-3 | 8483-3  
8581-3 | 8582-3 | 8583-3

met wanden van draadgaas. Stalen buis en gelast profiel-staal, poedercoating blauw RAL 5007, schroefconstructie.

Kopwanden en één lange zijde van draadgaas 100 x 100 x 5 mm.

Met dubbele vleugeldeuren aan de open lange zijde, raamwerk van stalen buis met ingelast draadgaas 100 x 100 x 5 mm. In het raamwerk een geïntegreerd grendelslot, afsluitbaar door hangslot (niet bij levering inbegrepen), vleugel deur tot tegen de kopwand open te slaan.

Laadvlak van houtvezelplaat, toplaag in beukendecor.

### Wielen:

2 Zwenk- en 2 bokwielen met TPE rubber 200 x 40 mm, naaf met kogellager. Zwenkwielen met rem, conform EU-norm EN 1757-3 (veiligheidsnorm voor platformwagens).

Totale hoogte/wandhoogte  
1552 mm / 1280 mm  
1800 mm / 1530 mm

## 8481-3D | 8482-3D 8483-3D | 8581-3D 8582-3D | 8583-3D

Uitgevoerd zoals bovenstaand, echter met dak uit draadgaas.

## Etages

Meer- of minderprijs, inclusief 1 paar etagedragers.

Afm. mm	Bestelnr.	Euro
1000 x 600	E8101ETAW	45,-
1000 x 700	E8102ETAW	52,-
1200 x 800	E8103ETAW	64,-

	Bestelnr.	Draagverm. kg	Wiel Ø mm	Laadvlak L x B mm	Uitwendige afm. L x B x H mm	Etagehoogten mm	Eigen gewicht kg	Prijs Euro
Pakketwagens met vleugeldeuren	8481-3	600	200	1000 x 600	1169 x 630 x 1552	269	58	457,-
	8482-3	600	200	1000 x 700	1169 x 730 x 1552	269	61	474,-
	8483-3	600	200	1200 x 800	1369 x 830 x 1552	269	65,5	520,-
	8581-3	600	200	1000 x 600	1169 x 630 x 1800	269	62	515,-
	8582-3	600	200	1000 x 700	1169 x 730 x 1800	269	63	532,-
	8583-3	600	200	1200 x 800	1369 x 830 x 1800	269	70,5	579,-
Pakketwagen met vleugeldeuren en dak	8481-3D	600	200	1000 x 600	1169 x 630 x 1552	269	60,5	494,-
	8482-3D	600	200	1000 x 700	1169 x 730 x 1552	269	63,5	515,-
	8483-3D	600	200	1200 x 800	1369 x 830 x 1552	269	75	569,-
	8581-3D	600	200	1000 x 600	1169 x 630 x 1800	269	65	550,-
	8582-3D	600	200	1000 x 700	1169 x 730 x 1800	269	67,5	570,-
	8583-3D	600	200	1200 x 800	1369 x 830 x 1800	269	79	627,-

Voor extra's zie pagina's 168-170



## ETAGEWAGENS MET VERSTELBARE ETAGES

Zeer variabel en een zekere bevestiging van de etages door het fetra ophangstelsysteem • Eenvoudige montage • Profielstaal- stalen buisconstructie • Poedercoating blauw RAL 5007 • Duwbeugel aan beide zijden aan te schroeven, wagen kan ook zonder duwbeugel gebruikt worden • Stalen frame met ingelegd houtvezelplaat, aan de lange zijden een 15 mm hoge rand of met stevig draadgaas in stalen frame liggend eveneens met rand • Kan o.a. toegepast worden bij natte goederen, zoals o.a. planten en bloemen • Etages zijn in hoogte verstelbaar om de 120 mm, horizontaal of onder een hoek van 15 en 30° in te hangen • 2 Zwenk- en 2 bokwielen met TPE rubber, naaf met kogellager • Zwenkwielen met rem







4295 | 4296



4255 | 4256



4395 | 4396



4495 | 4496

**Etagewagens met verstelbare etages**

Etagewagen met schuin en/of recht in te hangen etages. Stalen buis en gelast profielstaal, afgewerkt met poedercoating. Vaste en losse legborden van houtvezelplaat, ingelegd in frame met 15 mm hoge rand aan de lange zijden. De etages zijn om de 120 mm verstelbaar, horizontaal en onder een hoek van ca. 15° en ca. 30° in te hangen.

2 Zwenk- en 2 bokwielen met TPE rubber 200 x 40 mm, naaf met kogellager. Zwenkwielen met rem, conform EU-norm EN 1757-3 (Veiligheidsnorm voor platformwagens).

Draagvermogen per legbord 80 kg.

Duits patent 102 55 281

**4495 | 4496**

Etagewagen als boven omschreven echter vaste en losse etages met ingelast draadgaas 140 x 40 mm, afgewerkt met poedercoating.

Draagvermogen per etage 50 kg.



Etagewagen	Bestelnr.	Draagverm. kg	Wiel Ø mm	Laadvlak L x B mm	Uitwendige afm. L x B x H mm	Aantal etages	Eigen gewicht kg	Prijs Euro	Extra etage	
									Bestelnr.	Prijs Euro
	4295	500	200	1250 x 610	1430 x 620 x 1560	3	68	474,-	E4195ET	84,-
	4296	500	200	1650 x 610	1830 x 620 x 1560	3	85	532,-	E4196ET	101,-
	4255	500	200	1250 x 610	1430 x 620 x 1560	4	83	514,-	E4195ET	84,-
	4256	500	200	1650 x 610	1830 x 620 x 1560	4	105	597,-	E4196ET	101,-
	4395	500	200	1250 x 610	1430 x 620 x 1800	4	86	553,-	E4195ET	84,-
	4396	500	200	1650 x 610	1830 x 620 x 1800	4	108	624,-	E4196ET	101,-
	4495	500	200	1250 x 610	1430 x 620 x 1800	4	73	588,-	E4495ET	91,-
	4496	500	200	1650 x 610	1830 x 620 x 1800	4	87	676,-	E4496ET	112,-

Voor extra's zie pagina's 168-170

## ESD-WAGENS

Duwbeugelwagens, tafelwagens, etagewagens, materiaalstandaards, greeprollers, palletonderwagens, bijzetwagens, eurobakkenwagens en rolplateau's in elektrostatisch geleidende uitvoering • ESD = Electronic Discharge • ESD-wagens beschermen kwetsbare elektronische producten voor beschadigingen door elektrostatische oplading • modulair systeem in het steek- en schroefprincipe • Poedercoating grijs RAL 7015 • Legborden van elektrisch geleidende houtvezelplaat naar DIN norm 68765, lichtgrijs • 2 Zwenk- en 2 bokwielen, wielen van TPE-ESD rubber (thermoplastisch elastomeer), elektrostatisch geleidend, naaf met precisie kogellager





1820



9500 | 9501 | 9502 | 9503



1890



1891 | 1892



23799 | 23800 | 23801 | 23802



	Bestelnr.	Draagverm. kg	Wiel Ø mm	Laadvlak L x B mm	Uitwendige afm. L x B x H mm	Etagelhoogten mm	Eigen gewicht kg	Prijs Euro
<b>ESD-Greeproller</b>	1820	250	125	600 x 450	860 x 450 x 875	195, 770	15	322,-
<b>ESD-Duwbeugelwagen</b>	9500	500	160	850 x 500	970 x 509 x 950	235	23	308,-
	9501	600	200	1000 x 600	1120 x 609 x 990	276	27	365,-
	9502	600	200	1000 x 700	1120 x 709 x 990	276	30	388,-
	9503	600	200	1200 x 800	1320 x 809 x 990	276	35	438,-
<b>ESD-Materiaal-standaard*</b>	1890	150	75	605 x 405	-	720 – 995	17	246,-
	1891	150	75	510 x 410	-	500 – 775	18	291,-
	1892	150	75	510 x 410	-	755 – 1105	18	305,-

	Bestelnr.	Draagverm. kg	Wiel Ø mm	Laadvlak L x B mm	voor pallet afm. mm	Hoogte mm	Eigen gewicht kg	Prijs Euro
<b>ESD-Palletonderwagen</b>	23799	750	200	810 x 610	800 x 600	282	30	328,-
	23800	750	200	1010 x 810	1000 x 800	282	33	334,-
	23801	750	200	1210 x 810	1200 x 800	282	34	339,-
	23802	750	200	1210 x 1010	1200 x 1000	282	35	354,-

**ESD - greeproller****1820**

Van gelaste stalen buis, greep aanschroefbaar.

Draagvermogen bovenste etage 100 kg.

**ESD - duwbeugelwagens****9500 | 9501 | 9502 | 9503**

Elektrostatic geleidende uitvoering (ESD = Electrostatic Discharge)

Stalen buis en gelast profielstaal, elektrostatic geleidende poedercoating, grijs, RAL 7015. Insteek- en Schroefconstructie.

Legborden van elektrisch geleidende houtvezelplaat naar DIN norm 68765, lichtgrijs.

2 Zwenk- en 2 bokwielen, wielen van TPE-ESD rubber (thermoplastisch elastomeer), elektrostatic geleidend.

Naaf met precisie kogellager.

2 Zwenkwielen met rem, conform EU-norm EN 1757-3 (Veiligheids norm voor platformwagens).

Hoog comfort:

Zeer geringe rij-, rol- en zwenkweerstand. Geruisloze loop op effen ondergronden. Wielen van streeploois rubber.

**ESD - materiaal-standaard 1890\***

Voor kunststof en stalen bakken, draadkorven enz., in hoogte verstelbaar en verrijdbaar. Profielstalen-/ stalen buis constructie met rand van 20 mm.

Niet kantelbaar, in raster van 25 mm in hoogte verstelbaar.

4 Zwenkwielen, naaf met glijlager, 2 met rem.

**1891 | 1892\***

Platform van staalplaat met één opstaande rand, recht of kantelbaar om de 15° en 30°. In een raster in hoogte verstelbaar om de 25 mm.

**ESD - pallet-onderwagens****23799 | 23800 | 23801 | 23802**

Onderwagens voor pallets en gasboxen. Robuust gelaste profielstaal constructie, met 4 vanghoeken.

\*Uitvoering met TOTALSTOP niet mogelijk.

**Voor extra's zie pagina's 168-170**





### ESD - tafelwagens

Elektrostatic geleidende uitvoering (ESD = Electrostatic Discharge)

Stalen buis en gelast profielstaal, elektrostatic geleidende poedercoating, grijs. RAL 7015 Insteek- en Schroefconstructie.

TPE-ESD-wielen (thermoplastisch elastomeer) elektrostatic geleidend. Naaf met precisie kogellager. Zwenkwielen met rem, conform EU-norm EN 1757-3 (Veiligheids norm voor platformwagens).

Hoog comfort: Zeer geringe rij-, rol- en zwenkweerstand. Geruisloze loop op effen ondergronden. Wielen van streeploos rubber.

### ESD - tafelwagens

#### 1840 - 1881

Legborden van elektrisch geleidende houtvezelplaat naar DIN norm 68765, lichtgrijs. Etages met 5 mm hoge rand, bak met 45 mm hoge rand.

#### Etages inwendige afmeting:

1860/1870/1880:

810 x 445 x 45 mm

1861/1871/1881:

960 x 545 x 45 mm

Draagvermogen middelste en bovenste etage 80 kg.

### ESD - tafelwagens

#### 9400 | 9401 | 9402 | 9403

Legborden van elektrisch geleidende houtvezelplaat, gelijkliggend in frame.

Draagvermogen bovenste etage 200 kg.



1840 | 1841



1850 | 1851



1860 | 1861



1870 | 1871



1880 | 1881



9400 | 9401 | 9402 | 9403

	Bestelnr.	Draagverm. kg	Wiel Ø mm	Laadvlak L x B mm	Uitwendige afm. L x B x H mm	Aantal etages	Etagehoogten mm	Eigen gewicht kg	Prijs Euro
ESD-Tafelwagen	1840	300	125	850 x 500	980 x 509 x 1020	2	206, 827	29	394,-
	1841	300	125	1000 x 600	1130 x 609 x 1020	2	206, 827	38	430,-
	1850	300	125	850 x 500	980 x 509 x 1020	3	206, 517, 827	38	519,-
	1851	300	125	1000 x 600	1130 x 609 x 1020	3	206, 517, 827	53	578,-
	1860	300	125	850 x 500	980 x 509 x 1020	2	206, 826	28	397,-
	1861	300	125	1000 x 600	1130 x 609 x 1020	2	206, 826	35	448,-
	1870	300	125	850 x 500	980 x 509 x 1020	2	206, 826	29	429,-
	1871	300	125	1000 x 600	1130 x 609 x 1020	2	206, 826	37	495,-
	1880	300	125	850 x 500	980 x 509 x 1020	3	206, 514, 826	38	550,-
1881	300	125	1000 x 600	1130 x 609 x 1020	3	206, 514, 826	47	646,-	
ESD-Tafelwagen	9400	500	160	850 x 500	1040 x 509 x 867	2	235, 867	37	466,-
	9401	600	200	1000 x 600	1190 x 609 x 908	2	276, 908	44	557,-
	9402	600	200	1000 x 700	1190 x 709 x 908	2	276, 908	49	582,-
	9403	600	200	1200 x 800	1390 x 809 x 908	2	276, 908	58	679,-



Voor extra's zie pagina's 168-170





9100 | 9101



9200 | 9201



9301 | 9302 | 9303



9341 | 9342 | 9343

**ESD - etagewagens**

Elektrostatic geleidende uitvoering (ESD = Electrostatic Discharge)

Stalen buis en gelast profielstaal, elektrostatic geleidende poedercoating, grijs. RAL 7015. Insteek- en Schroefconstructie.

Legborden van elektrisch geleidende houtvezelplaat naar DIN norm 68765, lichtgrijs.

2 Zwenk- en 2 bokwielen, wielen van TPE-ESD rubber (thermoplastisch elastomeer), elektrostatic geleidend. Naaf met precisie kogellager.

2 Zwenkwielen met rem, conform EU-norm EN 1757-3 (Veiligheids norm voor platformwagens).

Draagvermogen per etage 50 kg.

**Etages**

Meer- of minderprijs, inclusief 1 paar etagedragers

Afm. mm	Bestelnr.	Euro
850 x 500	E9100ETAW	61,-
1000 x 600	E9101ETAW	88,-
1000 x 700	E9302ETAW	113,-
1200 x 800	E9303ETAW	151,-

**Wanden van draadgaas**

Alle etagewagens zijn op aanvraag ook met wanden van draadgaas (zoals bij de etagewagens op blz. 54) leverbaar.

- a) Beide kopwanden voorzien van draadgaas 100 x 100 x 5 mm.
- b) Beide kopwanden en een zijwand voorzien van draadgaas 100 x 100 x 5 mm.

	Bestelnr.	Draagverm. kg	Wiel-Ø mm	Laadvlak L x B mm	Uitw. afm. L x B x H mm	Aantal etages	Etagehoogten mm	Eigen gewicht kg	Prijs Euro
ESD- Etage- wagen	9100	500	160	850 x 500	1019 x 509 x 1111	3	235, 635, 1035	41	475,-
	9101	600	200	1000 x 600	1169 x 609 x 1152	3	276, 676, 1076	54	579,-
	9200	500	160	850 x 500	1019 x 509 x 1511	4	235, 635, 1035, 1435	47	553,-
	9201	600	200	1000 x 600	1169 x 609 x 1552	4	276, 676, 1076, 1476	62	687,-
	9301	600	200	1000 x 600	1169 x 609 x 1800	4	276, 676, 1076, 1476	66	692,-
	9302	600	200	1000 x 700	1169 x 709 x 1800	4	276, 676, 1076, 1476	73	786,-
	9303	600	200	1200 x 800	1369 x 809 x 1800	4	276, 676, 1076, 1476	106	941,-
	9341	600	200	1000 x 600	1169 x 609 x 1800	5	276, 576, 876, 1176, 1476	72	775,-
	9342	600	200	1000 x 700	1169 x 709 x 1800	5	276, 576, 876, 1176, 1476	84	902,-
	9343	600	200	1200 x 800	1369 x 809 x 1800	5	276, 576, 876, 1176, 1476	121	1.094,-



Voor extra's zie pagina's 168-170



### ESD - rollers | ESD - bijzetwagens

Elektrostatisch geleidende uitvoering (ESD = Electrostatic Discharge).

Stalen buis en gelast profielstaal, elektrostatisch geleidend, gepoedercoat grijs RAL 7015.

Legborden van elektrostatisch geleidende houtvezelplaat naar DIN norm 68765, lichtgrijs.

TPE-ESD-Wielen (thermoplastisch elastomeer) elektrostatisch geleidend, naaf met precisie kogellager. Zwenkwielen met rem, conform EN 1757-3 (veiligheidsnorm voor platformwagens).

### ESD - eurobakken rolplateau's

Geschikt voor eurobakken 600 x 400 mm, 4 zwenkwielen. 2 stuks met rem.

#### 93580

Open hoekstaal constructie.

#### 93581

Hoekstaal constructie met legbord van elektrostatisch geleidende houtvezelplaat, rand 7 mm hoog.

#### 93540

Met 2 etages met legborden van elektrostatisch geleidende houtvezelplaat, rand 7 mm hoog. Nuttige etageafstand 400 mm, draagvermogen bovenste etage 100 kg.

#### 935400

Zoals de 93540, echter met duwbeugel.

### ESD - bijzetwagens

Constructie van stalen buis en profielstaal. 2 Zwenk- en 2 bokwielen, zwenkwielen met rem. Draagvermogen bovenste en middelste etage 50 kg.

#### 92900 | 92910

Open frame zonder legborden.

#### 92910 | 92911

Met kantelbare etages. Bovenste en middelste etage naar beide zijden 15° en 30° kantelbaar, vergrendeling d.m.v. een verende pen.

#### 92901 | 92911

Met 3 elektrostatisch geleidende houtvezelplaten, rand 7 mm hoog.



93580



93581



93540



935400



92900



92901



92910



92911

	Bestelnr.	Draagverm kg	Wiel Ø mm	Laadvlak L x B mm	Uitw. afm. L x B x H mm	Laadvlakhoogten mm	Eigen gewicht kg	Prijs Euro
ESD-Eurobakken rolplateau	93580	250	125	605 x 405	610 x 415 x 209	182	9	139,-
	93581	250	125	605 x 405	610 x 415 x 209	201	12	193,-
	93540	250	125	605 x 405	676 x 415 x 639	201, 630	21	322,-
	935400	250	125	605 x 405	746 x 415 x 970	201, 630	22	350,-
ESD-Bijzetwagen	92900	200	125	605 x 405	821 x 455 x 1178	197, 652, 1152	23	322,-
	92901	200	125	605 x 405	821 x 455 x 1178	216, 671, 1171	33	474,-
	92910	200	125	605 x 405	821 x 455 x 1178	197, 652, 1152	26	387,-
	92911	200	125	605 x 405	821 x 455 x 1178	216, 671, 1171	36	539,-



9380



9381



9390



9391



9383



9384

## ESD - eurobakkenwagens

Elektrostatic geleidende uitvoering (ESD = Electrostatic Discharge).

Stalen buis en gelast profielstaal, elektrostatic geleidend, gepoedercoat grijs RAL 7015. Schroefconstructie.

Legborden van elektrostatic geleidende houtvezelplaat naar DIN norm 68765, lichtgrijs.

4 Zwenkwielen met TPE-ESD-Wielen (thermoplastisch elastomeer) elektrostatic geleidend, naaf met precisie kogellager. 2 Stuks met rem, conform EN 1757-3 (veiligheidsnorm voor platformwagens).

### 9380 | 9390

3 Etages voor 1 of 2 eurobakken 600 x 400 mm, variabel inschroefbaar in een raster van 50 mm, neiging bij schuine inbouw 15° of 30°.

Draagvermogen per etage 80 kg.

### 9381 | 9391

Zoals de 9380/9390, echter met 3 elektrostatic geleidende houtvezelplaten, rand 7 mm hoog.

### 9383

5 Etages voor ieder 3 eurobakken 600 x 400 mm, variabel inschroefbaar in een raster van 100 mm. Neiging bij schuine inbouw 15° of 30°.

Draagvermogen per etage 80 kg.

### 9384

Zoals de 9383, echter met 5 elektrostatic geleidende houtvezelplaten, rand 7 mm hoog.

### 9381 | 9391 | 9384

Rand 7 mm hoog.

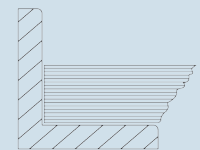

	Bestelnr.	Draagverm kg	Wiel Ø mm	Laadvlak L x B mm	Uitw. afm. L x B x H mm	Laadvlakhoogten mm	Eigen gewicht kg	Prijs Euro
ESD-Eurobakkenwagen	9380	250	125	410 x 610	525 x 666 x 1101	238, 538, 838	31	387,-
	9381	250	125	410 x 610	525 x 666 x 1101	257, 557, 857	41	539,-
	9390	250	125	820 x 610	935 x 666 x 1101	238, 538, 838	38	407,-
	9391	250	125	820 x 610	935 x 666 x 1101	257, 557, 857	55	668,-
	9383	300	160	1240 x 610	1372 x 685 x 1686	298, 598, 898, 1198, 1498	73	701,-
	9384	300	160	1240 x 610	1372 x 685 x 1686	317, 617, 917, 1217, 1517	123	1.294,-



# DOSSIER- | SERVEER- | ROESTVRIJSTALEN WAGENS

Duidelijk design • Zeer handzaam • Grote kwaliteits zwenkwielen, waarvan 2 met rem • Bewezen schroefconstructie, gedemon- teerde aanlevering in doos • Eenvoudige zelfmontage • Dossier- wagens van stalen buis • Poedercoating lichtgrijs RAL 7035 • Etages en wanden van lichtgrijs houtvezelplaat • Serveerwagens van stalen buis • Poedercoating in witaluminium RAL 9006 • Afneembare bladen van laminaat of vaste etages van antracietgrijze houtvezelplaat • Optimaal in droge ruimtes inzetbaar • Roestvrij- stalen wagens van CNS • Roestvrij en een lange levensduur • Etages rondom voorzien van rand en trildemping • Optimaal inzetbaar in vochtige en natte ruimtes







4870



4871



4872



4873



4878

## Dossierwagens

in schroefbare constructie van stalen buis, gepoedercoat in lichtgrijs RAL 7035. Etages en wanden van houtvezelplaat lichtgrijs.

4 Zwenkwielen van TPE rubber 125 x 32 mm, elastisch en lichte loop, naaf met glijlager.

2 Zwenkwielen met rem, conform EU-norm EN 1757-3 (Veiligheids norm voor platformwagens).

Draagvermogen per etage 50 kg.

### 4871

Met achterwand.

### 4872

Met scheidingswand.

### 4873

Met scheidingswand en achterwand.

### 4878

Met 2 scheidingswanden en achterwand.

	Bestelnr.	Draagverm. kg	Wiel Ø mm	Laadvlak L x B mm	Uitwendige afm. L x B x H mm	Etagehoogten mm	Eigen gewicht kg	Prijs Euro
Dossierwagen lichtgrijs	4870	150	125	720 x 350	810 x 385 x 1100	260, 620, 980	22	290,-
	4871	150	125	720 x 350	810 x 385 x 1100	260, 620, 980	25	353,-
	4872	150	125	720 x 350	810 x 385 x 1100	260, 620, 980	23	320,-
	4873	150	125	720 x 350	810 x 385 x 1100	260, 620, 980	26	387,-
	4878	150	125	1080 x 350	1165 x 385 x 1100	260, 620, 980	34	497,-



### Dossierwagens

in schroefbare constructie van stalen buis, gepoedercoat in lichtgrijs RAL 7035. Etages en wanden van houtvezelplaat lichtgrijs.

4 Zwenkwielen van TPE rubber 125 x 32 mm, elastisch en lichte loop, naaf met glijlager.

2 Zwenkwielen met rem, conform EU-norm EN 1757-3 (Veiligheids norm voor platformwagens).

Draagvermogen per etage 50 kg.

#### 4880 | 4882

Draagvermogen per etage 50 kg.

#### 4891

met naar achter geneigde etages en de achterwand in een haakse hoek op de etages. Neiging ca. 27 mm.

Draagvermogen per etage 50 kg.

Met achterwand.



4880



4882



4891

	Bestelnr.	Draagverm kg	Wiel Ø mm	Laadvlak L x B mm	Uitwendige afm. L x B x H mm	Etagehoogten mm	Eigen gewicht kg	Prijs Euro
Dossierwagen lichtgrijs	4880	150	125	800 x 500	900 x 535 x 925	260, 800	19	237,-
	4882	150	125	800 x 500	900 x 535 x 925	260, 530, 800	24	278,-
	4891	150	125	770 x 320	855 x 400 x 1218	246, 606, 966	31	390,-

www.magazijnrichtingshop.nl - NU: 7, 14, 21 of 28% korting - T. +31 (0)26-3633688 - www.tpscmagazijnstellingen.nl



5032



5033



5042



5043

### Serverwagens 5032 | 5033

in schroefbare constructie van stalen buis, gepoedercoat in witaluminium RAL 9006. Resistent en eenvoudig afneembaar blad, afm. 610 x 430 mm, van laminaat met antislip toplaag, kleur granietgrijs. 4 Zwenkwielen van TPE rubber 125 x 32 mm, elastisch en lichte loop, streeploos. Naaf met glijlager. 2 Zwenkwielen voorzien van rem.

Gedemonteerde aanlevering.

Draagvermogen per etage 30 kg.

### 5042 | 5043

als 5032/5033, echter in plaats van afneembare bladen 2 of 3 vast gemonteerde etages met melamine beklede houtvezelplaat in antraciet grijs, afm. 665 x 450 mm, lange zijden met rand 3 mm hoog.

Draagvermogen per etage 50 kg.

### Luchtbanden

150 x 30 mm, banden grijs „streeploos“.

Bestelnr.	Meerprijs
5099	169,- €

Verhoging van de etagehoogten + 20 mm.



Toepassingsvoorbeeld



	Bestelnr.	Draagverm. kg	Wiel Ø mm	Aantal etages	Netto afst. etages mm	Etagehoogten mm	Laadvlak L x B mm	Uitwendige afm. L x B x H mm	Eigen gewicht kg	Prijs Euro
Serverwagens	5032	60	125	2	496	205, 730	610 x 430	880 x 480 x 940	14	290,-
	5033	90	125	3	321	205, 555, 900	610 x 430	880 x 480 x 1105	17	341,-
	5042	100	125	2	496	205, 730	665 x 450	880 x 480 x 940	17	253,-
	5043	150	125	3	321	205, 555, 900	665 x 450	880 x 480 x 1105	22	304,-





### Roestvrijstalen wagens

Etagewagen (serveerwagen) uitgevoerd in CNS (chrom-nikkel-staal). De etages in CS (chrom-staal) zijn rondom voorzien van een opstaande rand en trildemping. Hoekbescherming en geleidingsrollen. Roestvrije wielen volgens DIN 18867 deel 8.

4 Zwenkwielen van TPE rubber 125 x 32 mm, elastisch en lichte loop, naaf met kogellager. 2 Zwenkwielen voorzien van rem.

Gedemonteerde aanlevering.

Draagverm. per etage 80 kg.



5036



5038

### Luchtbanden

150 X 30 mm, banden grijs „streeploos“.

Bestelnr.	Meerprijs
5098	169,- €

Verhoging van de etagehoogten + 20 mm.



5001 | 5011 | 5017



5005 | 5013 | 5019

	Bestelnr.	Draagverm. kg	Wiel Ø mm	Aantal etages	Netto afst. etages mm	Etagehoogten mm	Laadvlak L x B mm	Uitwendige afm. L x B x H mm	Eigen gewicht kg	Prijs Euro
RVS-wagen	5036	120	125	2	585	230, 850	630 x 400	700 x 470 x 950	12	341,-
	5038	150	125	3	275	230, 540, 850	630 x 400	700 x 470 x 950	14,5	411,-
	5001	120	125	2	585	230, 850	800 x 500	870 x 570 x 950	15	303,-
	5011	120	125	2	585	230, 850	1000 x 500	1070 x 570 x 950	16	407,-
	5017	120	125	2	585	230, 850	1000 x 600	1070 x 670 x 950	17	420,-
	5005	150	125	3	275	230, 540, 850	800 x 500	870 x 570 x 950	17	370,-
	5013	150	125	3	275	230, 540, 850	1000 x 500	1070 x 570 x 950	19	478,-
	5019	150	125	3	275	230, 540, 850	1000 x 600	1070 x 670 x 950	22	495,-

Blauw gemarkeerde bestelnummers = snellevering (details zie pagina 4).

www.magazijnrichtingshop.nl - NU: 7,14, 21 of 28% korting - T. +31 (0)26-3633688 - www.tpscmagazijnstellingen.nl

# KASTWAGENS

Voor alles wat veilig getransporteerd moet worden • Stabiel gelaste profielstalen constructie • Poedercoating RAL 5007 • Naar keuze open of met dubbele vleugeldeuren • 2 Afsluitsystemen d.m.v. stangen en een hangslot of d.m.v. spanjolet en cilinderslot • Legborden van beuken multiplex, toplaag in beukendecor • Etages in een raster van 100 mm verstelbaar • Wanden, dak en deuren naar keuze met draadgaas, verzinkt staaplaat of aluminium plaat • 2 Zwenk- en 2 bokwielen, wielen van TPE rubber (thermoplastisch elastomeer), naaf met kogellaager • Hoog comfort: zeer geringe rij-, rol- en zwenkweerstand • Geruisloze loop op effen ondergronden • Wielen van streeploos rubber • TOTALSTOP-centraal remsysteem seriematig op de zwenkwielen • Speciaal model met jalouziedeur van aluminium



KASTWAGENS



### Bakwagens

Stalen buis en gelast profielstaal, poedercoating blauw RAL 5007. Laadvlak van houtvezelplaat, gefineerd met kunststof toplaag in beukendecor.

2 Zwenk- en 2 bokwielen met TPE rubber, naaf met kogellager. Zwenkwielen met rem, conform EU-norm EN 1757-3 (Veiligheidsnorm voor platformwagens).



2772 | 2773



2762 | 2763

### Gaaswandwagens 2772 | 2773

Met opbouw van stalen buis, ingelast draadgaas 50 x 50 x 4 mm. Insteek- en schroefstelsel, poedercoating. Nuttige hoogte 700 mm.

Gedemonteerde aanlevering.

### Gaaswandwagens met deksel 2762 | 2763

Van profielstaal, ingelast draadgaas 50 x 50 x 4 mm. Deksel tweedelig opklapbaar en afsluitbaar met een hangslot. Nuttige hoogte 806 mm.



2872 | 2873



2852 | 2853

### Bakwagens 2872 | 2873

Constructie als 2772 | 2773, echter alle wanden van houtvezelplaat, gefineerd met kunststof toplaag in beukendecor.

Gedemonteerde aanlevering.

### Bakwagens met deksel 2852 | 2853

Constructie zoals 2762|2763, echter met wanden en deksel van houtvezelplaat, toplaag in beukendecor.

	Bestelnr.	Draagverm. kg	Wiel-Ø mm	Laadvlak L x B mm	Uitwendige afm. L x B x H mm	Eigen gewicht kg	Prijs Euro
Gaaswandwagen	2772	600	200	1000 x 700	1060 x 715 x 1069	51	473,-
	2773	600	200	1200 x 800	1260 x 815 x 1069	60	507,-
Gaaswandwagen met deksel	2762	600	200	1000 x 700	1130 x 725 x 1113	70	657,-
	2763	600	200	1200 x 800	1330 x 825 x 1113	82	701,-
Bakwagen	2872	600	200	1000 x 700	1060 x 715 x 1069	64	474,-
	2873	600	200	1200 x 800	1260 x 815 x 1069	76	552,-
Bakwagen met deksel	2852	600	200	1000 x 700	1130 x 725 x 1113	90	687,-
	2853	600	200	1200 x 800	1330 x 825 x 1113	105	764,-

Voor extra's zie  
pagina's 168-170





2842 | 2843



2862 | 2863



2822 | 2823



2832 | 2833

**Bakwagens**

Stalen buis en gelast profielstaal, poedercoating blauw RAL 5007. Laadvlak verzinkt of van staalplaat, afgewerkt met poedercoating. 2 Zwenk- en 2 bokwielen met TPE rubber, naaf met kogellager. Zwenkwielen met rem, conform EU-norm EN 1757-3 (Veiligheidsnorm voor platformwagens).

**Bakwagens**

**2842 | 2843**  
van profielstaal, wanden van ingelast staalplaat, poedercoating. Nuttige hoogte 816 mm.

**Bakwagens met deksel**

**2862 | 2863**  
als 2842 | 2843, echter met een ééndelige deksel. Opklapbaar door gasdrukveren. Afsluitbaar met een hangslot.

**Bakwagens**

**2822 | 2823**  
als 2842 | 2843, echter wanden van verzinkt staalplaat (in frame geplakt). Nuttige hoogte: 816 mm

**Bakwagens met deksel**

**2832 | 2833**  
als 2822 | 2823, echter met een ééndelige deksel zoals bij 2862 | 2863. Afsluitbaar met een hangslot.

	Bestelnr.	Draagverm. kg	Wiel-Ø mm	Laadvlak L x B mm	Uitwendige afm. L x B x H mm	Eigen gewicht kg	Prijs Euro
<b>Bakwagen</b>	2842	600	200	1000 x 700	1130 x 725 x 1069	83	580,-
	2843	600	200	1200 x 800	1330 x 825 x 1069	95	642,-
<b>Bakwagen met deksel</b>	2862	600	200	1000 x 700	1150 x 730 x 1113	95	752,-
	2863	600	200	1200 x 800	1350 x 830 x 1113	114	808,-
<b>Bakwagen</b>	2822	600	200	1000 x 700	1130 x 725 x 1069	69	564,-
	2823	600	200	1200 x 800	1330 x 825 x 1069	80	591,-
<b>Bakwagen met deksel</b>	2832	600	200	1000 x 700	1150 x 730 x 1113	80	697,-
	2833	600	200	1200 x 800	1350 x 830 x 1113	93	750,-

Voor extra's zie pagina's 168-170

www.magazijnrichtingshop.nl - NU: 7, 14, 21 of 28% korting - +31 (0)25-3635688 - www.tpsmagazijnrichtingshop.nl





## Kastwagens

Van profielstalen constructie met duwbeugel.

Kopwanden, 1 lange zijde en het dak voorzien van ingelast draadgaas 40 x 40 x 4 mm, poedercoating. 1 Vaste en 4 verstelbare etages van beuken multiplex, toplaag in beuken-decor.

2 Zwenk- en 2 bokwielen, wielen van TPE rubber (thermo-plastisch elastomeer), Naaf met precisie kogellager.

TOTALSTOP – centraal remsysteem seriematig uitgevoerd op de zwenkwielen, conform EU-norm EN 1757-3 (Veiligheidsnorm voor platformwagens).

Hoog comfort:

Zeer geringe rij-, rol- en zwenkweerstand. Geruisloze loop op effen ondergronden. Wielen van streeploos rubber.

Etagehoogten:

292, 582, 882, 1182, 1482 mm

Nuttige hoogte tussen de etages 280 mm.

Etages variabel instelbaar in een raster van 100 mm.

Draagvermogen per etage 90 kg.

**3392 | 3393**

met open zijwand.

**5392 | 5393 | 4392 | 4393**

Als de 3392 | 3393, echter met dubbele vleugeldeuren van profielstaal met ingelast draadgaas aan de open zijde.

## Fijnmazig draadgaas 40 x 40 x 4 mm

20 % meer draad dan bij de marktconforme maaswijdte 50 x 50 x 4 mm.

Daardoor duidelijk meer stabiliteit en een hogere toegangsbeveiliging.

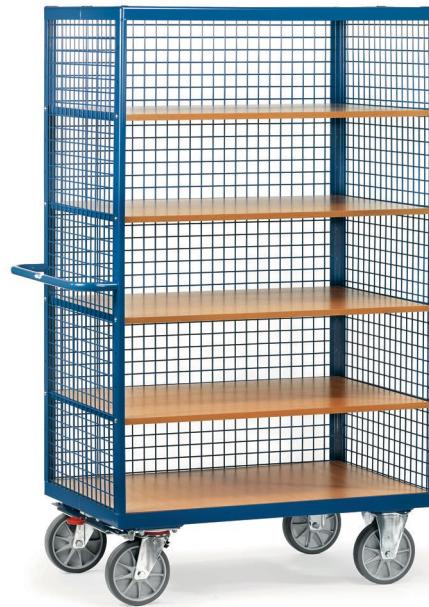
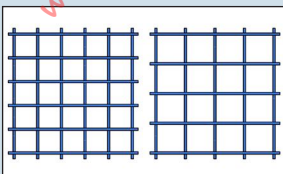

3392 | 3393



4392 | 4393 Stangsluiting



5392 | 5393 Spanjoetsluiting



Spanjoetsluiting

Met zwenkhandel en cilindslot.



Stangsluiting

Afsluitbaar d.m.v. hangslot. Eenvoudig te bedienen.

Levering zonder hangslot.



## TOTALSTOP – het fetra centrale remsysteem

Met slechts één voetbeweging wordt de wieldraaiing en de zwenkbeweging van beide zwenkwielen geblokkeerd. Het rempedaal blijft altijd in het zicht van de gebruiker.

Seriematig op alle producten op deze dubbele pagina.



	Bestelnr.	Draagverm. kg	Wiel Ø mm	Aantal etages	Laadvlak L x B mm	Uitwendige afm. L x B x H mm	Eigen gewicht kg	Incl. 4 losse etages	extra etages	
								Prijs Euro	Bestelnr.	Prijs Euro
Kastwagen	3392	750	200	5	1000 x 680	1170 x 700 x 1792	130	806,-	1325	60,-
	3393	750	200	5	1200 x 780	1370 x 800 x 1792	148	959,-	1926	84,-
	4392	750	200	5	1000 x 680	1170 x 740 x 1792	151	1.094,-	1325	60,-
	4393	750	200	5	1200 x 780	1370 x 840 x 1792	173	1.344,-	1926	84,-
	5392	750	200	5	1000 x 680	1170 x 745 x 1792	144	1.161,-	1325	60,-
	5393	750	200	5	1200 x 780	1370 x 845 x 1792	175	1.398,-	1926	84,-

Voor extra's zie pagina's 168-170



5492 | 5493 Verzinkte staalplaat



5592 | 5593 Aluminium plaat



5692 | 5693



5692 | 5693 Gesloten



5692 | 5693 Geopend

## Kastwagens

van profielstalen constructie met duwbeugel, poedercoating. Kopwanden, lange zijde, vleugeldeuren en het dak voorzien.

Dubbele vleugeldeur van profielstaal met spanjoletsluiting en cilinderslot. 1 Vaste en 4 verstelbare etages van beuken multiplex, toplaag in beukendecor.

2 Zwenk- en 2 bokwielen, wielen van TPE rubber (thermoplastisch elastomeer), Naaf met precisie kogellager.

TOTALSTOP – centraal remsysteem seriematig uitgevoerd op de zwenkwielen, conform EU-norm EN 1757-3 (Veiligheidsnorm voor platformwagens).

Hoog comfort: Zeer geringe rij-, rol- en zwenkweerstand. Geruisloze loop op effen ondergronden. Wielen van streeploos rubber.

Etagehoogten: 292, 582, 882, 1182, 1482 mm  
Nuttige hoogte tussen de etages 280 mm.

Etages variabel instelbaar in een raster van 100 mm.

Draagvermogen per etage 90 kg.

### 5492 | 5493

van verzinkt staalplaat 1 mm dik.

### 5592 | 5593

Als 5492 | 5493, echter alle wanden, dak en deuren met aluminium plaat 1,5 mm dik.

### 5692 | 5693

Kopwanden, lange zijde en het dak voorzien van aluminium plaat 1,5 mm dik.

1 Lange zijde d.m.v. een aluminium jalouzie deur afsluitbaar, met handgrepen en cilinderslot afsluitbaar. 1 Vaste en 4 verstelbare etages van beuken multiplex, toplaag in beukendecor.

Etagehoogten: 292, 582, 882, 1182, 1482 mm  
Netto afstand tussen legbor-den: 280 mm



	Bestelnr.	Draagverm. kg	Wiel Ø mm	Aantal etages	Laadvlak L x B mm	Uitwendige afm. L x B x H mm	Eigen gewicht kg	Incl. 4 losse etages	extra etages	
								Prijs Euro	Bestelnr.	Prijs Euro
Kastwagen	5492	750	200	5	1000 x 680	1170 x 745 x 1792	159	1.283,-	1325	60,-
	5493	750	200	5	1200 x 780	1370 x 845 x 1792	196	1.491,-	1926	84,-
	5592	750	200	5	1000 x 680	1170 x 745 x 1792	138	1.434,-	1325	60,-
	5593	750	200	5	1200 x 780	1370 x 845 x 1792	170	1.562,-	1926	84,-
	5692	750	200	5	1000 x 650	1170 x 750 x 1792	137	2.225,-	1927	62,-
	5693	750	200	5	1200 x 750	1370 x 850 x 1792	169	2.671,-	1928	86,-

Voor extra's zie pagina's 168-170



## ORDERVERZAMELWAGENS

Een modulair bouwsysteem met het fetra Insteek- en Schroef-principe • Deze orderverzamelwagens laten zich veelvuldig veranderen, uitwisselen en aanvullen • Constructie van profielstaal en stalen buis • Compleet galvanisch verzinkt • Kopwanden, zijwand en etages van gelast draadgaas, galvanisch glansverzinkt • Etages in een raster van 100 mm recht of geneigd inhangbaar • Naar keuze met of zonder afrolrand inhangbaar • 4 Lichtlopende zwenkwielen met TPE rubber (thermoplastisch elastomeer) op kunststof velg, naaf met kogellager en draadbescherming • 2 Zwenkwielen met rem • 4 Geleidingsringen van TPU (thermoplastisch polyurethaan) aan de zwenkwielen • Veelvoudig toebehoren, zoals trap, spoorwiel en schijfplank





28100



28101



28102



28200



28201

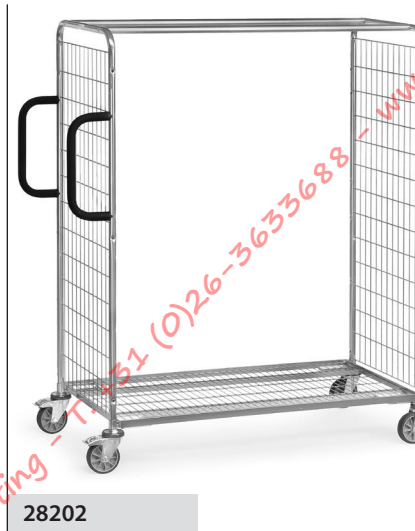

28202



28301



28302

**Orderverzamelwagens  
Modulair systeem**

Constructie van profielstaal en stalen buis, compleet galvanisch verzinkt.

Kopwanden van stalen buis met ingelast draadgaas, maaswijdte 100 x 50 mm, versterkt door 2 lengtebuizen.

Bodem in het platform met ingelast draadgaas, maaswijdte 120 x 30 mm.

2 Duwbeugels aan een kopzijde verticaal aanschroefbaar.

4 Lichtlopende zwenkwielen met TPE rubber op kunststof velg, naaf met kogellager. 2 Zwenkwielen met rem, conform EN 1757-3 (veiligheidsnorm voor platformwagens).

4 Geleidingsringen van TPU (thermoplastisch polyurethaan) aan de zwenkwielen.

28100 | 28101 | 28102

1225 mm hoog.

28200 | 28201 | 28202

1625 mm hoog.

28301 | 28302

1825 mm hoog.

**Toebehoren voor  
orderverzamelwagens**

- Krijtbord
- Flessenhouder
- Scannerhouder
- Draadgaas etages
- Spoorwiel
- Dissel en koppeling
- Trap
- Scheidingswand voor draadgaas etages
- Scheidingswand voor platformbodembodem
- Aanschroefbare achterwand
- Vleugel- en dubbele vleugel-deuren



	Bestelnr.	Draagverm. kg	Wiel Ø mm	Laadvlak L x B mm	Uitwendige afm. L x B x H mm	Etagehoogten mm	Eigen gewicht kg	Prijs Euro
Orderverza- melwagen	28100	200	125	650 x 510	891 x 590 x 1225	193	22	345,-
	28101	300	125	850 x 610	1091 x 690 x 1225	193	25	366,-
	28102	300	125	1250 x 610	1491 x 690 x 1225	193	28	388,-
	28200	200	125	650 x 510	891 x 590 x 1625	193	25	366,-
	28201	300	125	850 x 610	1091 x 690 x 1625	193	28	388,-
	28202	300	125	1250 x 610	1491 x 690 x 1625	193	31,5	407,-
	28301	300	125	850 x 610	1091 x 690 x 1825	193	30	399,-
	28302	300	125	1250 x 610	1491 x 690 x 1825	193	33	420,-

Voor extra's zie  
pagina's 78-79





### Schrijfplank

Staalplaat gepoedercoat RAL 7035.

Aan de kopwand te hangen.  
Met papierklem. Neiging is d.m.v. de steunbeugel instelbaar.

Nuttig laadvlak: HxB 352 x 335 mm



Schrijfplank

### Krijtbord

Staalplaat matzwart, gepoedercoat, met krijt beschrijfbaar.

Aan de kopwand te hangen.  
Met papierklem.

Nuttig laadvlak: HxB 210 x 330 mm



Krijtbord

### Flessenhouder

Van kunststof met stalen houder. Stabiel en flexibel.

Geschikt voor alle verkrijgbare drinkflessen en blikken van 0,33 tot 1,5 liter inhoudt.



Flessenhouder

### Scannerhouder

Van staalplaat, gepoedercoat RAL 7035.

Met variabele aanschroefpunten aan de achterzijde en aan de zijkanten. Stang veelvuldig geperforeerd, met een klem ter bevestiging van de scannerhouder in bijna alle posities.

Scannerhouder B x D x H:  
120 x 87 x 150 mm  
Opening voorzijde: 40 mm breed

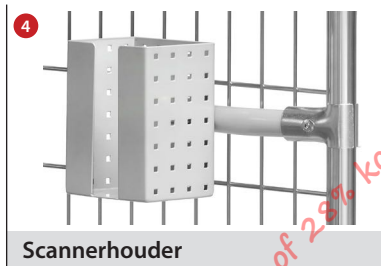

Scannerhouder

### Spoorwiel

Een vijfde TPE wiel Ø 125 mm aan een geveerde profielstalen arm als geleidingswiel voor een goede recht loop.

Draaien op zijn plek blijft mogelijk.

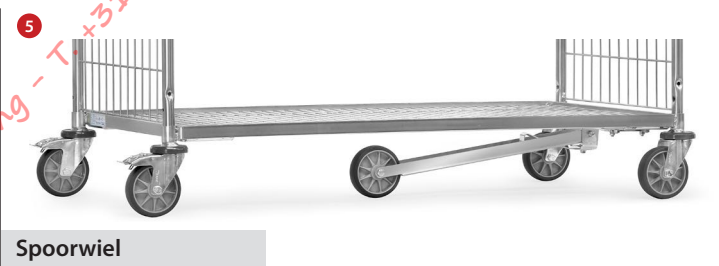

Spoonwiel

### Trap

3 Treden, bovenste 600 mm hoog, greephoogte ca. 2.800 mm. Stalen buis, treden van hout met antislip.

De treden staan bij belasting vast op de ondergrond, waardoor de wagen goed geblokkeerd wordt. Een vergrendelen voorkomt het opklappen tegen de wagen.

De trap laat zich door een gasdrukveer licht opklappen.

Met de trap worden verder naar voren staande duwbeugels geleverd, om aan vast te houden en te ondersteunen meegeleverd. De totale lengte neemt met 100 mm toe.

Niet met dissel en koppeling te combineren.

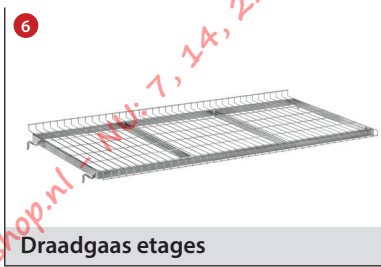

Draadgaas etages



Scheidingswand draadgaas etages

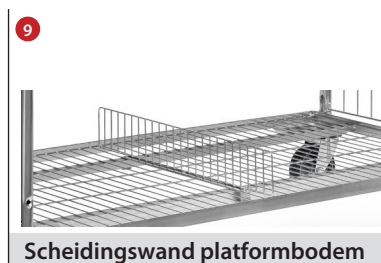

Scheidingswand platformbodem



Trap opgeklapt



Trap uitgeklapt



Dissel en koppeling





11



Achterwand

12



Vleugeldeuren

13



Dubbele Vleugeldeuren

**Draadgaas etages**

Etages van draadgaas 120 x 30 mm, galvanisch glans verzinkt.

Aan één lange zijde 23 mm naar boven en aan de andere lange zijde 23 mm naar beneden gebogen.

In een raster van 100 mm recht of schuin inhangbaar.

Draagverm. per etage 40 of 80 kg

**Scheidingswand voor draadgaas etages**

Als vakverdeler voor inhangbare etages. Met aangelaste klemprofielen.

Gelast draadgaas galvanisch glans verzinkt.

Afm.: B x H 506/606 x 95 mm  
Maaswijdte: 25 mm.

**Scheidingswand voor platformbodem**

Als vakverdeler voor platformbodem. Met aangelaste klemprofielen.

Gelast draadgaas galvanisch glans verzinkt.

Afm.: B x H 506/606 x 95 mm  
Maaswijdte: 25 mm.

**Dissel en koppeling**

Voor het rijden met max. 3 gekoppelde orderverzamelwagens.

I.p.v. de 2 zwenkwielen zonder rem worden 2 bokwielien geplaatst. Dissel van platstaal. Stelt zich d.m.v. een gasdrukveer zelfstandig in een verticale rustpositie.

Stabiele koppelingsbouten aan de tegenoverliggende kopzijde. Koppelen is door een voetbeweging mogelijk.

Maximale treinsnelheid 6 km/u. Niet met trap te combineren.

**Achterwand**

Als lange wand aanschroefbaar.

Gelast draadgaas, galvanisch glans verzinkt, maaswijdte 100 x 50 mm.

3 Hoogtes en 3 breedtes, geschikt voor verschillende wagentypes en afmetingen.

**Vleugel- en dubbele vleugeldeuren**

Galvanisch verzinkt draadgaas, maaswijdte 100 x 50 mm. Scharnieren aanschroefbaar. Vleugel deur tot 180° tegen de kopwand open te slaan. Ieder 2 draadbeugelsluiting, afsluitbaar d.m.v. hangslot (niet bij levering inbegrepen).

Afb.	Omschrijving	T.b.v. laadvlak L x B mm	Bestelnr.	Prijs Euro	
1	Schrijfplank	-	28ST3	42,-	
2	Krijtbord	-	28KT3	28,-	
3	Flessenhouder	-	28FH	13,-	
4	Scannerhouder	-	1392	54,-	
5	Spoorwiel	650 x 510	28SP0	53,-	
	Ø 125 mm	850 x 610	28SP1	54,-	
		1250 x 610	28SP2	57,-	
6	Draadgaas etages	40 kg draagvermogen	650 x 510	28DG0	45,-
		80 kg draagvermogen	850 x 610	28DG1	54,-
		80 kg draagvermogen	1250 x 610	28DG2	74,-

Afb.	Omschrijving	Laadvlak breedte 510 mm		Laadvlak breedte 610 mm	
		Bestelnr.	Prijs Euro	Bestelnr.	Prijs Euro
7	Trap	28TS5	238,-	28TS6	241,-
8	Scheidingswand voor draadgaas etages	28TG5B	16,-	28TG6B	18,-
9	Scheidingswand voor platformbodem	28TG5F	16,-	28TG6F	18,-
10	Dissel en koppeling	28DK5	119,-	28DK6	123,-

Afb.	Omschrijving	T.b.v. laadvlak L x B mm	Hoogte 1225 mm		Hoogte 1625 mm		Hoogte 1825 mm	
			Bestelnr.	Prijs Euro	Bestelnr.	Prijs Euro	Bestelnr.	Prijs Euro
11	Achterwand	650 x 510	28RW10	33,-	28RW20	41,-	-	-
		850 x 610	28RW11	42,-	28RW21	50,-	28RW31	54,-
		1250 x 610	28RW12	59,-	28RW22	65,-	28RW32	68,-
12	Vleugel deur	650 x 510	28FT10	138,-	28FT20	158,-	-	-
		850 x 610	28FT11	146,-	28FT21	168,-	28FT31	179,-
13	Dubbele vleugeldeuren	1250 x 610	28FT12	287,-	28FT22	301,-	28FT32	322,-



## Orderverzamelwagens met trap

Stalen buis en gelast profielstaal, poedercoating. Etages van houtvezelplaat, liggend in een stalen frame, rand 12 mm hoog.

2 Zwenk- en 2 bokwielen met TPE rubber, naaf met kogel-lager.

Zwenkwielen met rem, conform EU-norm EN 1757-3.

Draagvermogen bovenste en middelste laadvlak 80 kg.

Aan de kopzijde een opklapbare trap met houten treden, welke zich onbelast, zelfstandig heft en belast stevig op de grond staat. De wagen blokkeert hierdoor automatisch.

Speciale duwbeugel, die ook dient als leuning. Trap vanuit ruststand naar te klappen.

### 2105 | 2106

Bij een uitgeklapte trap neemt de totale lengte met 185 mm toe.

### 2107 | 2108

Bij een uitgeklapte trap neemt de totale lengte met 430 mm toe.

## Toebehoren

### Scannerhouder 1392

Van staalplaat, gepoedercoat RAL 7035.

Met variabele aanschroefpunten aan de achterzijde en aan de zijkanten. Stang veelvuldig geperforeerd, met een klem ter bevestiging van de scannerhouder in bijna alle posities.

Scannerhouder B x D x H: 120 x 87 x 150 mm.

Opening voorzijde: 40 mm breed.



2105



2106



2107



2108



Scannerhouder 1392

bijna alle posities.  
Zie pagina 170.



Trap opgeklapt

Bestelnr.	Draagverm. kg	Wiel Ø mm	Laadvlak L x B mm	Uitwendige afm. L x B x H mm	Aantal etages	Traphoogte mm	Tredenafstand mm	Etagehoogten mm	Eigen gewicht kg	Prijs Euro
2105	250	125	1000 x 600	1322 x 611 x 1155	2	504	252	200, 820	45	559,-
2106	250	125	1000 x 600	1322 x 611 x 1155	3	504	252	200, 510, 820	57	645,-
2107	250	125	1000 x 600	1322 x 611 x 1880	3	928	232	200, 825, 1445	64	775,-
2108	250	125	1000 x 600	1322 x 611 x 1880	4	928	232	200, 680, 1155, 1630	77	851,-
1392	-	-	-	-	-	-	-	-	1	54,-



# EUROBAKKENWAGENS

Een veelzijdig programma van wagens voor eurobakken en magazijnbakken • Uitstekend geschikt voor het transport van eurobakken of als bijzetwagen voor kleine onderdelen in de productie en montage • Een modulair bouwsysteem van stalen buis en profielstalen constructie • Poedercoating blauw RAL 5007 • Zwenk- en bokwielen met TPE rubber, naaf met kogellager • Zwenkwielen met rem



EUROBAKKENWAGENS

**Eurobakken rolplateau**

Voor eurobakken 600 x 400 mm, poedercoating blauw RAL 5007.

4 Zwenkwielen met TPE rubber, naaf met kogellager. 2 Stuks met rem, conform EU-norm EN 1757-3 (Veiligheidsnorm voor platformwagens).

**13580 | 13680**

Van profielstaal.

**13585**

Dicht gelaste staalplaat. Rand 22 mm hoog. Bijzonder geschikt voor het transport van vloeistoffen. Er druppelt niets op de grond.

**13581**

Profielstalen constructie met een legbord van houtvezelplaat. Rand 15 mm hoog.

**13582**

Profielstalen constructie met een legbord van houtvezelplaat, bovenzijde gelijk aan het frame.

**13590**

Van kunststof (ABS 1° keus) kleur blauw. 4 Zwenkwielen, 2 Stuks met rem, wielen van polyamide, naaf met glijlager.

**13587**

Open frame uit profielstaal met duwbeugel. De kopzijde van het frame tegenover de duwbeugel is open (zonder opstaande rand), waardoor eurobakken op- en afgeschoven kunnen worden.

**Eurobakken rolplateau met duwbeugel**

Bestelnr. zonder beugel	Bestelnr. met beugel	Prijs Euro
13580	= 135800	117,-
13581	= 135810	129,-
13582	= 135820	136,-

**Duwstang 13560**

Duwstang voor 13580 | 13581 | 13585 | 13680.

Bestelnr.	Prijs Euro
13560	28,-

**Eurobakken op pagina 91**

**Voor extra's zie pagina's 169-170**

**13580 | 13680****13585****13581****13582****13590****13587****135810****13560**

	Bestelnr.	Draagverm. kg	Wiel Ø mm	Laadvlak L x B mm	Laadvlak-hoogte mm	Uitvoering	Eigen gewicht kg	Prijs Euro
Eurobakken rolplateau	13580	250	125	605 x 405	182	open frame	7	86,-
	13680	250	125	810 x 610	182	open frame	10	117,-
	13585	250	125	605 x 405	182	stalen frame	13	94,-
	13581	250	125	605 x 405	194	met legbord	9	98,-
	13582	250	125	605 x 405	209	met legbord	9	105,-
	13590	250	100	605 x 405	145	open frame	4	69,-
	13587	250	125	605 x 405	182	open frame	10	109,-

Blauw gemarkeerde bestelnummers = snellevering (details zie pagina 4).



13540



13550



135400



135500



135600



135610

## Eurobakken rolplateau's

Voor eurobakken 600 x 400 mm, poedercoating blauw RAL 5007.

4 Zwenkwielen met TPE rubber, naaf met kogellager. 2 Stuks met rem, conform EU-norm EN 1757-3 (Veiligheidsnorm voor platformwagens).

Gedemonteerde aanlevering.

### 13540

Rolplateau met 2 etages, beide met legbord van houtvezelplaat, rand 15 mm hoog. Totale hoogte 639 mm, etageafstand 400 mm.

Draagvermogen bovenste etage 100 kg.

### 13550

Als 13540, echter legborden gelijk met bovenzijde frame.

Draagvermogen bovenste etage 100 kg.

### 135400

Als 13540, echter met duwbeugel, totale hoogte 970 mm.

Draagvermogen bovenste etage 100 kg.

### 135500

Als 13550, echter met duwbeugel, totale hoogte 970 mm.

Draagvermogen bovenste etage 100 kg.

### 135600

Rolplateau met 2 etages voor eurobakken. Etageafstand 500 mm. Totale hoogte 970 mm.

Draagvermogen bovenste etage 80 kg.

### 135610

Als 135600, echter met legborden van houtvezelplaat in het frame, rand 15 mm.

Draagvermogen bovenste etage 80 kg.

	Bestelnr.	Draagverm. kg	Wiel Ø mm	Laadvlak L x B mm	Laadvlak-hoogten mm	Uitvoering	Eigen gewicht kg	Prijs Euro
Eurobakken-rolplateau	13540	250	125	605 x 405	194, 623	met legbord	17	196,-
	13550	250	125	605 x 405	209, 638	met legbord	18	209,-
	135400	250	125	605 x 405	194, 623	met legbord	18	224,-
	135500	250	125	605 x 405	209, 638	met legbord	20	235,-
	135600	250	125	605 x 405	182, 712	open frame	14	170,-
	135610	250	125	605 x 405	194, 724	met legbord	18	199,-

Blauw gemarkeerde bestelnummers = snellevering (details zie pagina 4).

www.magazijnrichtingshop.nl - NU: 7, 14, 21 of 28% korting - T. +31 (0)45 3633688 - www.tps.nl





### Eurobakkenwagens Modulair systeem

stalen buis en profielstalen constructie, poedercoating. Schroef constructie.

4 Zwenkwielen met TPE rubber, naaf met kogellager. 2 Stuks met rem, conform EU-norm EN 1757-3 (Veiligheidsnorm voor platformwagens).

Etages in een raster per 50 mm verstelbaar. Onder een hoek van 15° en 30° in te hangen.

Draagvermogen per etage 80 kg.

#### 2380 | 2390

3 Etages geschikt voor 1 of 2 eurobakken 600 x 400 mm.

Levering zonder bakken.

#### 2381 | 2391

Met 3 legborden.  
Rand 13 mm hoog

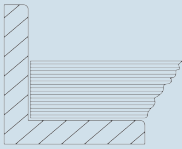

#### 2382 | 2392

Zonder legbord met  
3 of 6 eurobakken  
600 x 400 x 145 mm.



2380



2390



2381



2391



2382



2392

	Bestelnr.	Draagverm. kg	Wiel Ø mm	Laadvlak L x B mm	Uitw. afm. L x B x H mm	Uitvoering	Laadvlakhoogten mm	Eigen gewicht kg	Prijs Euro
Eurobakkenwagen	2380	250	125	410 x 610	525 x 666 x 1101	zonder legbord	238, 538, 838	31	294,-
	2390	250	125	820 x 610	935 x 666 x 1101	zonder legbord	238, 538, 838	37	341,-
	2381	250	125	410 x 610	525 x 666 x 1101	met legbord	251, 551, 851	39	322,-
	2391	250	125	820 x 610	935 x 666 x 1101	met legbord	251, 551, 851	52	403,-
	2382	250	125	410 x 610	525 x 666 x 1101	met bakken	238, 538, 838	36	341,-
	2392	250	125	820 x 610	935 x 666 x 1101	met bakken	238, 538, 838	57	438,-

Voor extra's zie  
pagina's 168-170

geen grotere wiel Ø mogelijk

Eurobakken op pagina 91



1370



1371



1372

**Eurobakkenwagens  
Modulair systeem**

Stalen buis en profielstalen constructie, poedercoating. Schroef constructie.

4 Zwenkwielen met TPE rubber, naaf met kogellager. 2 Stuks met rem, conform EU-norm EN 1757-3 (Veiligheidsnorm voor platformwagens).

Etages in een raster per 100 mm verstelbaar. Onder een hoek van 15° en 30° in te hangen.

Etagehoogten: 300, 600, 900, 1200, 1500 mm.

Draagvermogen per etage 80 kg.

**1370**

5 Etages geschikt voor voor ieder 2 eurobakken 600 x 400 mm.

Levering zonder bakken.

**1371**

Met 5 legborden.  
Rand 13 mm hoog

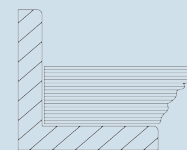

**1372**

met 10 eurobakken  
600 x 400 x 145 mm.

	Bestel-nr.	Draag-verm. kg	Wiel Ø mm	Laadvlak L x B mm	Uitw. afm. L x B x H mm	Uitvoering	Laadvlakhoogten mm	Eigen ge-wicht kg	Prijs Euro
Euro-bakken-wagen	1370	300	160	820 x 610	935 x 666 x 1686	zonder legbord	311, 611, 911, 1211, 1511	59	539,-
	1371	300	160	820 x 610	935 x 666 x 1686	met legbord	311, 611, 911, 1211, 1511	84	639,-
	1372	300	160	820 x 610	935 x 666 x 1686	met bakken	311, 611, 911, 1211, 1511	68	715,-

**Voor extra's zie  
pagina's 168-170**

geen grotere wiel Ø mogelijk

**Eurobakken op pagina 91**

www.magazijnrichtingshop.nl Tel: 7, 14, 21 of 28% korting - T. +31 (0)26-3633688 - www.tps.com/waarschijnlijk.nl



### Eurobakkenwagens Modulair systeem

Stalen buis en profielstalen constructie, poedercoating. Schroef constructie.

4 Zwenkwielen met TPE rubber, naaf met kogellager. 2 Stuks met rem, conform EU-norm EN 1757-3 (Veiligheidsnorm voor platformwagens).

Etages in een raster per 100 mm verstelbaar. Onder een hoek van 15° en 30° in te hangen.

Etagehoogten:  
300, 600, 900, 1200, 1500 mm.

Draagvermogen per etage  
80 kg.

#### 1383

5 Etages geschikt voor 3 eurobakken 600 x 400 mm. Levering zonder bakken.



1383



1384

#### 1384

Met 5 legborden. Rand 13 mm hoog.

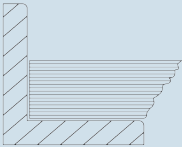

#### 1398

Met eurobakken  
3 Stuks 600 x 400 x 145 mm  
6 Stuks 600 x 400 x 170 mm  
6 Stuks 600 x 400 x 220 mm.



1398



1399

#### 1399

Met 15 eurobakken  
600 x 400 x 145 mm.

Voor extra's zie  
pagina's 168-170

Eurobakken op pagina 91

	Bestelnr.	Draagverm. kg	Wiel Ø mm	Laadvlak L x B mm	Uitw. afm. L x B x H mm	Uitvoering	Laadvlakhoogten mm	Eigen gewicht kg	Prijs Euro
Eurobakkenwagen	1383	300	160	1240 x 610	1372 x 685 x 1686	zonder legbord	298, 598, 898, 1198, 1498	70	566,-
	1384	300	160	1240 x 610	1372 x 685 x 1686	met legbord	311, 611, 911, 1211, 1511	109	729,-
	1398	300	160	1240 x 610	1372 x 685 x 1686	met bakken	298, 598, 898, 1198, 1498	97	862,-
	1399	300	160	1240 x 610	1372 x 685 x 1686	met bakken	298, 598, 898, 1198, 1498	96	815,-



**32900****32910****32901****32911****32902****32912****Bijzetwagens  
Modulair systeem**

Stalen buis en profielstalen constructie, poedercoating blauw RAL 5007.

2 Zwenk- en 2 bokwielen met TPE rubber 125 x 32 mm, naaf met kogellager. Zwenkwielen met rem, **conform EU-norm EN 1757-3 (Veiligheidsnorm voor platformwagens)**.

Draagvermogen bovenste en middelste laadvlak 50 kg.

**32900 | 32910**

Open frame zonder legbord.

Laadvlakhoogten:  
197, 652, 1152 mm

**32901 | 32911**

Met 3 legborden.  
Rand 13 mm hoog.

Laadvlakhoogten:  
209, 664, 1164 mm

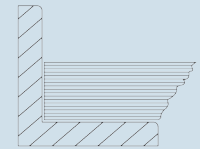
**32902 | 32912**

Met 3 eurobakken  
1 St. 600 x 400 x 145 mm  
2 St. 600 x 400 x 220 mm

Laadvlakhoogten:  
197, 652, 1152 mm

**32910 | 32911 | 32912**

Bijzetwagen met kantelbare etages. Bovenste en middelste etage naar beide zijden tot 15° tot 30° kantelbaar. Vergrendeling d.m.v. verende pen.

	Bestelnr.	Draagverm. kg	Wiel Ø mm	Laadvlak L x B mm	Uitw. afm. L x B x H mm	Uitvoering	Eigen gewicht kg	Prijs Euro
<b>Bijzetwagen</b>	32900	200	125	605 x 405	821 x 450 x 1178	zonder legbord	21	244,-
	32910	200	125	605 x 405	821 x 450 x 1178	zonder legbord	23	302,-
	32901	200	125	605 x 405	821 x 455 x 1178	met legbord	30	274,-
	32911	200	125	605 x 405	821 x 455 x 1178	met legbord	32	332,-
	32902	200	125	605 x 405	821 x 455 x 1282	met bakken	27	303,-
	32912	200	125	605 x 405	821 x 455 x 1282	met bakken	29	363,-

Voor extra's zie pagina's 168-170

Eurobakken op pagina 91



## Bijzetwagens Modulair systeem

Stalen buis en gelast profielstaal, poedercoating blauw RAL 5007. Schroef constructie.

4 Zwenkwielen met TPE rubber, naaf met kogellager. Zwenkwielen met rem, conform EU-norm EN 1757-3 (Veiligheidsnorm voor platformwagens).

Gedemonteerde aanlevering.

Laadvlakhoogten:

285, 540, 795, 1050 mm

Draagvermogen per etage

60 kg.

### 32920

4 Etages van houtvezelplaat, rand 10 mm hoog.

### 32921

Als 32920, echter met 4 magazijnbakken 1786, afm. L x B x H 500/450 x 310 x 200 mm.

### 32930

4 Etages van houtvezelplaat, rand 10 mm hoog.

### 32931

Als 32930, echter met 8 magazijnbakken 1786, afm. L x B x H 500/450 x 310 x 200 mm



32920



32921



32930



32931

	Bestelnr.	Draagverm. kg	Wiel Ø mm	Laadvlak L x B mm	Uitw. afm. L x B x H mm	Uitvoering	Eigen gewicht kg	Prijs Euro
Bijzetwagen	32920	250	125	320 x 470	430 x 513 x 1130	met legbord	24	273,-
	32921	250	125	320 x 470	430 x 513 x 1250	met magazijnbakken	29	364,-
	32930	250	125	630 x 470	740 x 513 x 1130	met legbord	32	296,-
	32931	250	125	630 x 470	740 x 513 x 1250	met magazijnbakken	43	477,-



## Bijzetwagens Modulair systeem

Stalen buis en gelast profielstaal, poedercoating blauw RAL 5007. Schroef constructie. 4 Zwenkwielen met TPE rubber, naaf met kogellager. Zwenkwielen met rem, conform EU-norm EN 1757-3 (Veiligheidsnorm voor platformwagens). Gedemonteerde aanlevering. Laadvlakhoogten: 285, 540, 795, 1050 mm. Draagvermogen per etage 60 kg.

**32940**  
4 Etages van houtvezelplaat, rand 10 mm hoog.

**32941**  
Als 32940, echter met 12 magazijnbakken 1786, afm. L x B x H 500/450 x 310 x 200 mm.

**32950**  
4 Etages van houtvezelplaat, rand 10 mm hoog.

**32951**  
Als 32950, echter met 16 magazijnbakken 1786, afm. L x B x H 500/450 x 310 x 200 mm.

32940

32941

32950

32951

	Bestelnr.	Draagverm. kg	Wiel Ø mm	Laadvlak L x B mm	Uitw. afm. L x B x H mm	Uitvoering	Eigen gewicht kg	Prijs Euro
Bijzetwagen	32940	250	125	940 x 470	1050 x 513 x 1130	met legbord	42	318,-
	32941	250	125	940 x 470	1050 x 513 x 1250	met magazijnbakken	58	590,-
	32950	250	125	1250 x 470	1360 x 513 x 1130	met legbord	50	334,-
	32951	250	125	1250 x 470	1360 x 513 x 1250	met magazijnbakken	71	695,-

Magazijnbakken op pagina 91

www.magazijnrichtingshop.nl - NU: 7, 14, 21 of 28% korting - T. 020-3633688 - www.tpsmagazijnrichtingshop.nl





## Bakkenwagens Modulair systeem

Stalen buis en gelast profielstaal, poedercoating blauw RAL 5007. Schroef constructie.

4 Zwenkwielen met TPE rubber 125 x 32 mm, naaf met kogellager. 2 Stuks met rem, conform EU-norm EN 1757-3 (Veiligheidsnorm voor platformwagens).

Variabel inschroefbare etages, stalen frame met ingelegde houtvezelplaat, toplaag in beukendecor. Rand 12 mm hoog. Verstelbaar om de 100 mm en onder een hoek van 0° tot 35° in te hangen d.m.v. een sterknop.

Draagvermogen per etage 60 kg.

Duits patent 10 2005 062 391

### 2881 | 2883

Enkelzijdige uitvoering, 3 etages van houtvezelplaat, rand 12 mm hoog.

### 2882

Als 2881, echter met 12 stuks magazijnbakken, afm. L x B x H: 230/200 x 147 x 132 mm en 4 stuks 350/300 x 210 x 145 mm.

### 2884

Als 2883, echter met 12 stuks eurobakken afm. L x B x H 400 x 300 x 145 mm.

### 2891

Dubbelzijdige uitvoering, 4 etages per zijde van houtvezelplaat, rand 12 mm hoog.

### 2892

Als 2891, echter met magazijnbakken  
16 stuks L x B x H:  
230/200 x 147 x 132 mm,  
24 stuks L x B x H:  
350/300 x 210 x 145 mm  
12 stuks L x B x H:  
350/300 x 210 x 200 mm.

### Extra etages

Extra etage voor	Bestelnr.	Prijs Euro
2881   2882	2888	60,-
2883   2884	2899	77,-
2891   2892	2898	74,-

Eurobakken en Magazijnbakken op pagina 91



2881



2882



2883



2884



2891



2892

Bestel-nr.	Draagverm. kg	Laadvlak L x B mm	Uitw. afm. L x B x H mm	Uitvoering	Aantal etages	Laadvlakhoogten mm	Eigen gewicht kg	Prijs Euro
2881	250	900 x 315	1050 x 362 x 1205	met legbord	3	370, 670, 970	32	338,-
2882	250	900 x 315	1050 x 362 x 1205	met magazijnbakken	3	370, 670, 970	39	495,-
2883	250	1240 x 415	1355 x 477 x 1197	met legbord	3	370, 670, 970	46	384,-
2884	250	1240 x 415	1355 x 477 x 1197	met magazijnbakken	3	370, 670, 970	58	548,-
2891	300	1280 x 2 x 315	1420 x 740 x 1530	met legbord	4	370, 670, 970, 1270	95	710,-
2892	300	1280 x 2 x 315	1420 x 740 x 1530	met magazijnbakken	4	370, 670, 970, 1270	122	1.186,-



1781



1782



1783



1784



1786



1309



1335



1330



1336



1339



1308



1337



1315 | 1338

## Magazijnbakken

### 1781-1786

Van robuust, slagvast kunststof, gladwandig en daardoor goed te reinigen. Kleur grijs.

## Eurobakken

### 1308-1339

In Euro-Norm afmeting, vervaardigd van hoogwaardig, slagvast kunststof, overwegend Polyethyleen (PE) en Polypropyleen (PP). Dit materiaal is resistent tegen alle gebruikelijke logen en zuren, reuk en smaak neutraal en blijft bij een temperatuur tussen - 40 ° en + 100 ° vormvast. Kleur grijs.

## Deksel voor eurobakken

### 1315 | 1338

Deksel met scharnieren en 2 sluitingen.

	Bestelnr.	Uitw. afmeting L x B x H mm	Inw. afmeting L x B x H mm	Inhoud Liter	Draagverm. kg	Eigen gewicht kg	Prijs Euro
<b>Magazijnbakken</b>	1781	170/145 x 102 x 78	-	-	1	0,1	6,-
	1782	230/200 x 147 x 132	-	-	3,2	0,3	9,-
	1783	350/300 x 210 x 145	-	-	8	0,6	16,-
	1784	350/300 x 210 x 200	-	-	10,5	0,7	17,-
	1786	500/450 x 310 x 200	-	-	24,5	1,4	25,-
<b>Eurobakken</b>	1309	400 x 300 x 145	366 x 264 x 130	12	15	1,0	14,-
	1335	600 x 400 x 145	558 x 358 x 142	28	20	1,8	20,-
	1330	600 x 400 x 170	558 x 358 x 165	33	20	2,1	22,-
	1336	600 x 400 x 220	558 x 358 x 216	43	20	2,3	23,-
	1339	600 x 400 x 280	558 x 358 x 275	55	20	2,5	31,-
	1308	600 x 400 x 325	558 x 358 x 320	64	20	3,0	32,-
	1337	600 x 400 x 425	570 x 370 x 422	89	20	4,3	37,-
<b>Deksel</b>	1315	400 x 300	-	-	-	0,4	11,-
	1338	600 x 400	-	-	-	0,7	13,50

www.magazijnrichtingshop.nl - NU: 7, 14, 21 of 28% korting - T. +31 (0)20 3633688 - www.tpsmagazijnrichtingshop.nl

## ZWAARLASTWAGENS

Een modulair bouwsysteem zware wagens met een draagvermogen van 1200 kg • Met het reeds bewezen fetra Insteek- en Schroefprincipe • Van platformwagen tot etagewagen • 5 Afmetingen van 700 x 700 tot 2000 x 800 mm • Raamwerk c.q. constructie met ronde hoeken, gebogen van bandstaal • Poedercoating blauw RAL 5007 • Platform met watervast multiplex voorzien van antisliplaag • 2 Zwenk- en 2 bokwielen met elastisch streeploos rubber op alu velgen, naaf met kogellager • Zwenkwielen met rem







12592 | 12593 | 12595 | 12596



12582 | 12583 | 12585 | 12586



12502 | 12503 | 12505 | 12506

**Super-MultiVario-  
wagens  
Modulair systeem**

De Super-MultiVario-Platformwagen is speciaal geconstrueerd voor zware lasten.

De hoogwaardige elastische massief rubberen banden met kogellagers maken een handzame en zeer lichte rij-eigenschap mogelijk.

Stalen buis en gelast profielstaal, poedercoating blauw RAL 5007.

Platform met watervast multiplex voorzien van antisliplaag.

2 Zwenk- en 2 bokwielen met elastisch rubber 200 x 50 mm, streeploos. Naaf met kogellager. Zwenkwielen met rem, conform EU-norm EN 1757-3 (Veiligheidsnorm voor platformwagens).

Hoogte laadvlak: 283 mm

**Rongenwagen  
12582 - 12586**

Met 4 schroefbare rongen.  
Nuttige lente 600 mm.

	Bestelnr.	Draagverm. kg	Wiel Ø mm	Laadvlak L x B mm	Uitw. afm. L x B x H mm	Eigen gewicht kg	Prijs Euro
<b>Platformwagen</b>	12592	1200	200	1000 x 700	1076 x 700 x 283	35	324,-
	12593	1200	200	1200 x 800	1276 x 800 x 283	39	359,-
	12595	1200	200	1600 x 800	1676 x 800 x 283	53	427,-
	12596	1200	200	2000 x 800	2076 x 800 x 283	83	557,-
<b>Rongenwagen</b>	12582	1200	200	1000 x 700	1076 x 700 x 887	39	351,-
	12583	1200	200	1200 x 800	1276 x 800 x 887	43	384,-
	12585	1200	200	1600 x 800	1676 x 800 x 887	57	456,-
	12586	1200	200	2000 x 800	2076 x 800 x 887	87	583,-
<b>Duwbeugelwagen</b>	12502	1200	200	1000 x 700	1155 x 700 x 1005	39	361,-
	12503	1200	200	1200 x 800	1355 x 800 x 1005	44	398,-
	12505	1200	200	1600 x 800	1755 x 800 x 1005	57	466,-
	12506	1200	200	2000 x 800	2155 x 800 x 1005	84	596,-

Voor extra's zie  
pagina's 168-170



## Super-MultiVario- wagens Modulair systeem

De Super-MultiVario-Platformwagen is speciaal geconstrueerd voor zware lasten.

De hoogwaardige elastische massief rubberen banden met kogellagers maken een handzame en zeer lichte rijeigenschap mogelijk.

Stalen buis en gelast profielstaal, poedercoating blauw RAL 5007. Platform met watervast multiplex voorzien van antisliplaag.

2 Zwenk- en 2 bokwielen met elastisch rubber 200 x 50 mm, streeploos. Naaf met kogel-lager. Zwenkwielen met rem, conform EU-norm EN 1757-3 (Veiligheidsnorm voor platformwagens).



12512 | 12513 | 12515 | 12516



12497

## Kopwandwagen 12512 - 12516

Kopwand met gladde water-vaste multiplex plaat.

Hoogte kopwand: 500 mm



12402 | 12403 | 12405 | 12406

## Tafelwagen 12497

Vierkant laadvlak 700 x 700 mm

Draagvermogen bovenste laadvlak 500 kg.



12422 | 12423 | 12425 | 12426

## Tafelwagen 12402 - 12406 12422 - 12426

Rechthoekig laadvlak.

Draagvermogen bovenste en middelste laadvlak 500 kg



### Aanbouwset voor tafelwagen

stalen lade met kogellagergeleiding en cilinderslot.

H x B x D inwendig  
105 x 410 x 475 mm.

(2 stuks per wagen mogelijk)

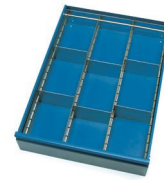

### Lade indelingsset

Van verzinkt staalplaat, insteekbaar. 2 Lange zijden en 6 dwarsschotten.

## Aanbouwset 2149

stalen lade met kogellagergeleiding en cilinderslot.

H x B x D inwendig  
105 x 410 x 475 mm.

(2 Stuks per wagen mogelijk, bij 12497 1 stuks per wagen).

	Bestelnr.	Draagverm. kg	Wiel Ø mm	Laadvlak L x Bmm	Uitw. afm. L x B x H mm	Etagehoogten mm	Eigen gewicht kg	Prijs Euro
<b>Kopwandwagen</b>	12512	1200	200	1000 x 700	1155 x 700 x 1005	283	42	385,-
	12513	1200	200	1200 x 800	1355 x 800 x 1005	283	49	424,-
	12515	1200	200	1600 x 800	1755 x 800 x 1005	283	61	496,-
	12516	1200	200	2000 x 800	2155 x 800 x 1005	283	93	624,-
<b>Tafelwagen</b>	12497	1200	200	700 x 700	910 x 700 x 925	283, 925	54	460,-
	12402	1200	200	1000 x 700	1210 x 700 x 925	283, 925	67	509,-
	12403	1200	200	1200 x 800	1410 x 800 x 925	283, 925	77	592,-
	12405	1200	200	1600 x 800	1810 x 800 x 925	283, 925	100	746,-
	12406	1200	200	2000 x 800	2210 x 800 x 925	283, 925	156	971,-
	12422	1200	200	1000 x 700	1210 x 700 x 925	283, 604, 925	94	687,-
	12423	1200	200	1200 x 800	1410 x 800 x 925	283, 604, 925	105	824,-
	12425	1200	200	1600 x 800	1810 x 800 x 925	283, 604, 925	141	1.038,-
12426	1200	200	2000 x 800	2210 x 800 x 925	283, 604, 925	225	1.379,-	
<b>Aanbouwset per stuk</b>	2149	-	-	-	-	-	-	181,-
<b>Vakindeling voor lade</b>	2148/ES	-	-	-	-	-	-	43,-

Voor extra's zie  
pagina's 168-170



18202 | 18203



18212-1 | 18213-1



18302 | 18303

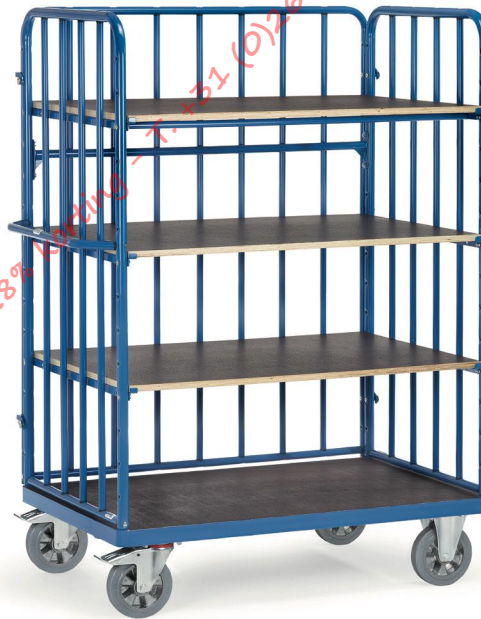

18312-1 | 18313-1

**Super-MultiVario-wagens  
Modulair systeem**

De Super-MultiVario-Platformwagen is speciaal geconstrueerd voor zware lasten.

Stalen buis en gelast profielstaal, poedercoating blauw RAL 5007. Etages verstelbaar om de 100 mm.

Etagehoogten: 283, 688, 1088, 1488 mm

**Draagvermogen per etage 180 kg**

De hoogwaardige elastische massief rubberen banden met kogellagers maken een handzame en zeer lichte rijeigenschap mogelijk.

2 Zwenk- en 2 bokwielen met elastisch rubber 200 x 50 mm, streeploos. Naaf met kogellager. Zwenkwielen met rem, conform EU-norm EN 1757-3 (Veiligheidsnorm voor platformwagens).

**Etagewagens  
18212 -1 | 18213-1 |  
18312 -1 | 18313-1**

Kopwanden met verticale buizen met een afstand van ca. 130 mm, 1 lange wand in te hangen, ook voorzien van verticale buizen.

**Etages**

Meer- of minderprijs, inclusief 1 paar etagedragers.

Afm. mm	Bestelnr.	Euro
1000 x 700	E18202ETAW	92,-
1200 x 800	E18203ETAW	114,-

	Bestelnr.	Draagverm. kg	Wiel Ø mm	Laadvlak LxB mm	Uitw. afm. LxBxH mm	Eigen gewicht kg	Prijs Euro
Etagewagen	18202	1200	200	1000 x 700	1173 x 700 x 1583	82	694,-
	18203	1200	200	1200 x 800	1373 x 800 x 1583	98	794,-
	18212-1	1200	200	1000 x 700	1184 x 724 x 1583	100	922,-
	18213-1	1200	200	1200 x 800	1384 x 824 x 1583	118	1.019,-
	18302	1200	200	1000 x 700	1173 x 700 x 1817	81	698,-
	18303	1200	200	1200 x 800	1373 x 800 x 1817	100	801,-
	18312-1	1200	200	1000 x 700	1184 x 724 x 1817	115	924,-
	18313-1	1200	200	1200 x 800	1384 x 824 x 1817	125	1.043,-

Voor extra's zie pagina's 168-170

www.magazijnrichtingshop.nl - 07, 14, 21 of 28 - 020-7633688 - www.tps.com/bazis-stellingen.nl



## PALLETONDERWAGENS

Een veelzijdig programma • 4 Afmetingen • 4 Wielmogelijkheden • 5 Draagvermogens • Opzetramen voor ergonomisch gunstige hoogte • Nuttig toebehoren zoals duwbeugels of dissel- en koppelingssystemen • Zuiver gelaste plaatstaal- of profielstaalconstructie. • Poedercoating blauw RAL 5007 • 2 Zwenk- en 2 bokwielen met TPE rubber (thermoplastisch elastomeer), naaf met kogellager • Of met elastisch streeploos rubber, naaf met kogellager • Of met polyamide wielen, naaf met kogellager • Of met polyurethaan wielen, naaf met kogellager • Zwenkwielen met rem





22501



22799 | 22800 | 22801 | 22802



22879 | 22880 | 22881 | 22882



22809 | 22810 | 22811 | 22812



22699 | 22700 | 22701 | 22702

\* Alle speciale uitvoeringen op pagina 98/99 zijn niet geschikt voor de lichte palletonderwaggen 22501.

	Bestelnr.	Draagverm. kg	Uitwendige afm. L x B x H mm	Laadvlak L x B mm	voor pallet afm. mm	Hoogte mm	Eigen gewicht kg	Prijs Euro
Lichte palletonderwagens* TPE	22501*	500	1240 x 830 x 238	1230 x 820	1200 x 800	216	25	151,-
Palletonderwaggen TPE	22799	750	855 x 655 x 329	810 x 610	800 x 600	282	30	187,-
	22800	750	1055 x 855 x 329	1010 x 810	1000 x 800	282	33	190,-
	22801	750	1255 x 855 x 329	1210 x 810	1200 x 800	282	34	192,-
	22802	750	1255 x 1055 x 329	1210 x 1010	1200 x 1000	282	35	218,-
Palletonderwaggen Polyamide	22879	1050	855 x 655 x 329	810 x 610	800 x 600	282	29	227,-
	22880	1050	1055 x 855 x 329	1010 x 810	1000 x 800	282	32	232,-
	22881	1050	1255 x 855 x 329	1210 x 810	1200 x 800	282	33	236,-
	22882	1050	1255 x 1055 x 329	1210 x 1010	1200 x 1000	282	35	258,-
Palletonderwaggen Elastisch rubber	22809	1200	855 x 655 x 329	810 x 610	800 x 600	282	31	275,-
	22810	1200	1055 x 855 x 329	1010 x 810	1000 x 800	282	34	279,-
	22811	1200	1255 x 855 x 329	1210 x 810	1200 x 800	282	35	283,-
	22812	1200	1255 x 1055 x 329	1210 x 1010	1200 x 1000	282	36	308,-
Palletonderwaggen Polyurethaan	22699	2200	855 x 655 x 333	810 x 610	800 x 600	286	39	515,-
	22700	2200	1055 x 855 x 333	1010 x 810	1000 x 800	286	42	523,-
	22701	2200	1255 x 855 x 333	1210 x 810	1200 x 800	286	43	526,-
	22702	2200	1255 x 1055 x 333	1210 x 1010	1200 x 1000	286	44	548,-

Blauw gemarkeerde bestelnummers = snelle levering (details zie pagina 4).

## Lichte palletonderwagens 22501\*

Voor pallets of gasboxen. 500 kg draagvermogen.

2 Zwenk- en 2 bokwielen met TPE rubber 160 x 40 mm, naaf met kogellager. Zwenkwielen met rem, conform EN 1757-3.

Plaatstalen frame met dwarsverbindingen, zonder vanghoeken, poedercoating blauw RAL 5007. Het omlopende frame neemt pallets en gasboxen veilig op, omdat het oplegprofiel 20 mm verlaagt ligt.

## Palletonderwagens

Onderwagens voor pallets, containers e.d. Robuust gelaste profielstaalconstructie met 4 vanghoeken, poedercoating blauw RAL 5007.

2 Zwenk- en 2 bokwielen, zwenkwielen met rem, conform EU-norm EN 1757-3.

## 22799 | 22800 22801 | 22802

750 kg draagvermogen

TPE-wielen 200 x 40 mm, naaf met kogellager. Zeer geringe rij-, rol- en zwenkweerstand. Wielen van streeploo rubber. Geruisloze loop op effen ondergronden.

## 22879 | 22880 22881 | 22882

1050 kg draagvermogen

Wielen van polyamide 200 x 50 mm, naaf met rollager. Geringe rolweerstand, hoge chemische weerstand, streeploo en niet geruisloos.

## 22809 | 22810 22811 | 22812

1200 kg draagvermogen

Elastisch massief rubber 200 x 50 mm, streeploo grijs. Naaf met kogellager. Geringe rolweerstand, elastische en geruisloze loop.

## 22699 | 22700 22701 | 22702

2200 kg draagvermogen

Versterkte zwaarlast uitvoering, polyurethaan wielen 200 x 50 mm, naaf met kogellager. Zeer geringe rolweerstand, elastische loop en geruisloze loop.



### Opzetramen voor palletonderwagens

Om pallets en gasboxen op een ergonomisch gunstige hoogte te zetten.

Gelaste profielstalen constructie met vanghoeken. Stabiele hoekstaanders met voetplaat, in te steken in de hoekhulzen van het opzetraam.

#### 4 Afmetingen:

- 800 x 600 mm
- 1000 x 800 mm
- 1200 x 800 mm
- 1200 x 1000 mm

#### 3 Laadhoogten:

Zonder palletonderwagens

- 140 mm
- 270 mm
- 370 mm

met palletonderwagens

- 422 mm
- 552 mm
- 652 mm

De voetplaten van de opzetramen zijn door middel van een schroevenset (bij levering inbegrepen) op de onderwagens vast te zetten.



22921



22899-22922



De opzetramen zijn niet geschikt voor de lichte palletonderwagens 22501 en 22699 - 22702.

	Bestelnr.	Draagverm. kg	Laadvlak L x B mm	voor pallet afm. mm	Hoogte mm zonder palletonder- wagens	met palletonder- wagens	Eigen gewicht kg	Prijs Euro
<b>Opzetramen voor palletonderwagens 140/422 mm hoog</b>	22899	1200	810 x 610	800 x 600	140	422	13	114,-
	22900	1200	1010 x 810	1000 x 800	140	422	16	122,-
	22901	1200	1210 x 810	1200 x 800	140	422	17	126,-
	22902	1200	1210 x 1010	1200 x 1000	140	422	18	132,-
<b>270/552 mm hoog</b>	22909	1200	810 x 610	800 x 600	270	552	14	117,-
	22910	1200	1010 x 810	1000 x 800	270	552	17	124,-
	22911	1200	1210 x 810	1200 x 800	270	552	18	131,-
	22912	1200	1210 x 1010	1200 x 1000	270	552	19	135,-
<b>370/652 mm hoog</b>	22919	1200	810 x 610	800 x 600	370	652	15	119,-
	22920	1200	1010 x 810	1000 x 800	370	652	18	130,-
	22921	1200	1210 x 810	1200 x 800	370	652	19	132,-
	22922	1200	1210 x 1010	1200 x 1000	370	652	20	137,-

Blauw gemarkeerde bestelnummers = snelle levering (details zie pagina 4).

www.magazijnrichtingshop.nl - NU: 7, 14, 21 of 28% korting - T. +31 (0)26-381844 - www.tpscmagazijnstell.nl





22890

## Duwbeugel\* 22890

Stabiele duwbeugel, aan de zwenkwielzijde insteekbaar en schroefbaar. De insteekhulzen zijn aan de onderwagens vast gelast

## Aanhaakbare duwbeugel 22892

Voor palletonderwagens vanaf 800 mm breed. Voor het bekwaam en rugontlastend verrijden van lege en beladen palletonderwagens.

Uiterst robuuste constructie van stalen buis met krachtige verbindingsschakels. Beugel en dwarsverbinding voorzien van softgrip. In niet aangehaakte toestand d.m.v. 2 hulprollen eenvoudig te verrijden.

Gebruiksnummer  
20 2014 010 367

## Dissel en koppelingsspin\* 22894

Voor het transport met een trekkend voertuig tot 6 km/u. Trein tot 5 onderwagens mogelijk.

Maximaal trekgewicht  
2.000 kg.

Dissel van geprofileerd staal, stelt zich d.m.v. een gasdrukveer zelfstandig in een verticale rustpositie. Aan de bokwielzijde bevindt zich een stabiele koppelingsschakel. Koppeling door een voetbeweging mogelijk.

## Dissel en koppeling\* 22895

Voor het transport met een trekkend voertuig tot 6 km/u. Trein tot 5 onderwagens mogelijk.

Maximaal trekgewicht 2.000 kg.

Dissel van geprofileerd staal, in ruststand onder het frame te schuiven. Aan de bokwielzijde bevindt zich een stabiele koppelingsschakel. Koppeling door een voetbeweging mogelijk.

Duits patent  
10 2004 061 440



22892



22894



22895

Bestelnr.		Prijs Euro
22890*	Duwbeugel*	92,-
22892	Aanhaakbare duwbeugel	173,-
22894*	Dissel en koppelingsspin*	119,-
22895*	Dissel en koppeling*	181,-

Het toebehoren is niet geschikt voor de lichte palletonderwagens 22501.

Het met een \* gekenmerkte toebehoren is achteraf niet uit te rusten, omdat dit aan de palletonderwagens gelast wordt.



### Palletonderwagens als routetrein 22601

Voor pallets en gasboxen in europallet afmeting.

Eenvoudig (ont)laden met een vorkheftruck.

Robuust gelaste hoekstalen constructie met 4 vanghoeken, gepoedercoat blauw RAL 5007.

2 Zwenk- en 2 bokwielen, geschikt voor routetreinen. Wielen van polyurethaan op aluminium velg, naaf met precisie kogellager. Zwenkwielen met rem

Streeploze wielen en een geruisloze loop op effen ondergronden

Draagvermogen 1000 kg.

- Het koppelingssysteem garandeert een zo goed mogelijke spoortrouwheid
- De trekker moet beschikken over voorwielbesturing en een routetreindissel!
- Max. 5 onderwagens per trein
- Max. snelheid 6 km/u
- Max. trekgewicht 3000 kg

Patent aangemeld  
10 2016 108.182.5

Garantie  
op routetreinen 3 jaar.



22601



#### Detail dissel en koppeling

Zelfborgende dissel van platstaal aan de bokwielzijde. Dissel-oog  $\varnothing$  26,5 mm. Bekwame voetbediening. Gaat zelf omhoog d.m.v. gasdrukveer.

Stabiele koppelingsspin  $\varnothing$  25 mm met geleidingsmond en zelfstandige veiligheidsvergrendeling aan de zwenkwielzijde. Koppelingshoogte 205 mm.

	Bestelnr.	Draagverm. kg	Uitwendige afm. L x B x H mm	Laadvlak L x B mm	voor pallet afm. mm	Laadvlak hoogte mm	Eigen gewicht kg	Prijs Euro
Palletonderwagen als routetrein	22601	1000	1327 x 855 x 783	1210 x 810	1200 x 800	290	50	691,-





Elektro routetrein met trekker en 5 palletonderwagens



Eenvoudig te manoeuvreren



Zeer hoge spoortrouwheid



Veilige en spoorstabele loop



Veelvuldige inzetmogelijkheden







23881 | 23882



23891 | 23892

### Palletonderwagens voor marktconforme routetreinen

#### 23881 | 23882

Draagvermogen 1.050 kg

Geschikt voor transport op marktconforme routetrein aanhangers.

Robuust gelaste profielstalen constructie met 4 vanghoeken, poedercoating blauw RAL 5007.

4 Zwenkwielen met polyamide wielen 200 x 50 mm wit, naaf met precisie kogellager.

2 Zwenkwielen met totaal remsysteem van voren, diagonaal geplaatst.

Onder rijhoogte: 235 mm.

#### 23891 | 23892

Draagvermogen 1.050 kg

Als 23881, echter 1 wiel elektrisch geleidend, wielvelg polypropyleen zwart, naaf met precisie kogellager.

Onder rijhoogte: 235 mm.



23990

#### Meerprijs voor 1 zwenkwiel met richtingvastzetter

In plaats van 1 zwenkwiel zonder rem.

4 x 90° vergrendeling maakt een goede rechte loop in lengte- en in dwarsrichting mogelijk. Vaststaande remhendel onder het frame, steekt niet uit. Vanaf de lange zijde te bedienen. Goede bereikbaarheid in iedere wielpositie.



23991

#### Meerprijs voor 2 zwenkwielen met vaststaand remsysteem

In plaats van zwenkwielen met meezwenkende remsystemen.

Vaststaande remhendel onder het frame, steekt niet uit. Vanaf de lange zijde te bedienen. Goede bereikbaarheid in iedere wielpositie. De onder rijhoogte wordt verhoogd tot 237 mm, de totale hoogte tot 282 mm.

	Bestelnr.	Draagvermogen kg	Uitwendige afm. L x B x H mm	Laadvlak L x B mm	voor pallet afm. mm	Hoogte mm	Eigen gewicht kg	Prijs Euro
Palletonderwagens voor marktconforme routetreinen	23881	1050	1255 x 855 x 327	1210 x 810	1200 x 800	280	34	305,-
	23882	1050	1255 x 1055 x 327	1210 x 1010	1200 x 1000	280	34	332,-
	23891	1050	1255 x 855 x 327	1210 x 810	1200 x 800	280	34	315,-
	23892	1050	1255 x 1055 x 327	1210 x 1010	1200 x 1000	280	34	342,-

Bestelnr.		Nieuwe laad-/totale hoogte mm	Meerprijs Euro
23990	1 Zwenkwiel met richtingvastzetter	-	36,-
23991	2 Zwenkwielen met vaststaand remsysteem	282/329	63,-

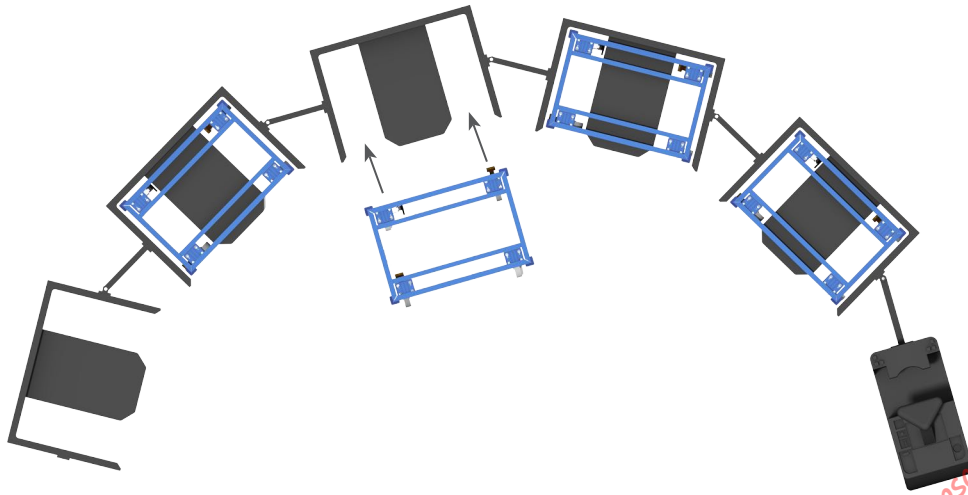

Transport op marktconforme routetrein aanhangers

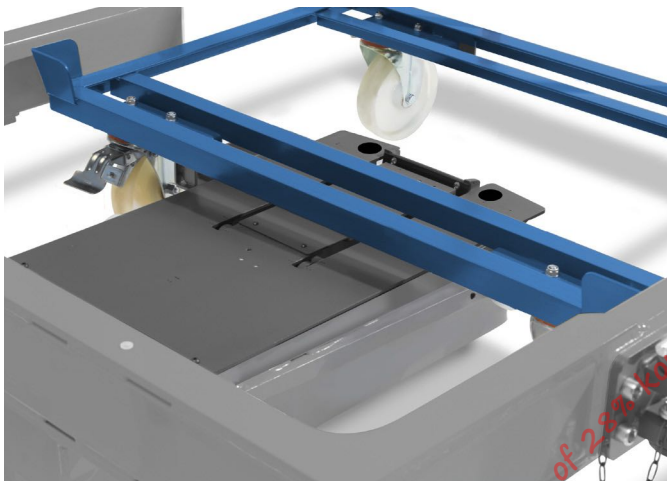

Geschikt voor marktconforme routetrein systemen



Ergonomische handling



Toepassing in de praktijk



Toepassing in de praktijk

## MATERIAALWAGENS

Voor een opgeruimde werkplaats • Platform met in het frame liggend houtvezelplaat, toplaag in beukendecor • Wand in stabiele stalen constructie, met ingelast draadgaas, 75 x 75 x 7 mm • Poedercoating blauw RAL 5007 • 2 Zwenk- en 2 bokwielen met TPE rubber, naaf met kogellager, zwenkwielen met rem • Variabel inhangbare dragers in verschillende uitvoeringen • Poedercoating grijs RAL 7035







1301

**1301**

Materiaalwagen, dubbelzijdig, profielstaalconstructie met ingelast draadgaas 75 x 75 mm, poedercoating blauw RAL 5007. Doorlopend laadvlak van houtvezelplaat, toplaag in beukendecor.

2 Zwenk- en 2 bokwielen met TPE rubber, naaf met kogellager. Zwenkwielen met rem, conform EN 1757-3.

Opbouwhoogte 1250 mm. Totale hoogte 1536 mm. Opbouw gemonteerd onder een hoek van 11°.

**Toebehoren:**

Gelast staal, poedercoating grijs RAL 7035.

**Doordrager**

10 mm Ø, lengte 200 en 300 mm, draagvermogen 10 kg.

**Buisdrager**

16 mm Ø, lengte 300 mm, draagvermogen 15 kg.  
22 mm Ø, lengte 300 mm, draagvermogen 25 kg.  
27 mm Ø, lengte 300 mm, draagvermogen 25 kg.

**Gegolfde drager**

Golfafstand 55 mm, lengte 320 mm, draagvermogen 25 kg.

**Vorkdrager**

Breedte tussen vorken 50 mm, lengte 300 mm, draagvermogen 25 kg.

**Kleinmateriaal bak**

L x B x H = 250 x 150 x 80 mm, draagvermogen 25 kg.

**Materiaalplank**

L x B x H = 1200 x 250 x 40 mm, draagvermogen 50 kg.

**Magazijnbakken**

Polypropyleen blauw  
L x B x H = 300 x 230 x 150 mm.



Doordrager

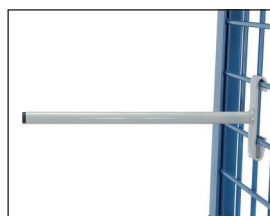

Buisdrager



Kleinmateriaal bak

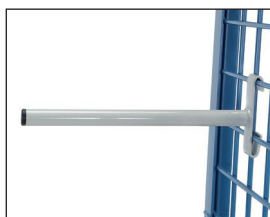

Buisdrager

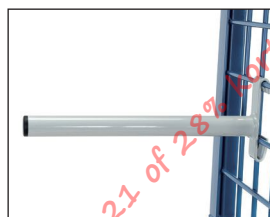

Buisdrager



Materiaalplank

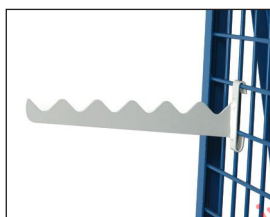

Gegolfde drager



Vorkdrager



Magazijnbakken

	Bestelnr.	Draagverm. kg	Laadvlak L x B mm	TPE rubber banden mm	Eigen gewicht kg	Prijs Euro
<b>Materiaalwagens</b>	1301	600	1200 x 800	200 x 40	87	519,-

	Bestelnr.	Draagverm. kg	Uitw afm. mm	Eigen gewicht kg	Prijs Euro
<b>Doordrager</b>	1310	10	10 Ø x 200 Lengte	0,3	15,-
	1311	10	10 Ø x 300 Lengte	0,4	16,-
<b>Buisdrager</b>	1312	15	16 Ø x 300 Lengte	0,3	16,-
	1302	25	22 Ø x 300 Lengte	0,4	17,-
	1303	25	27 Ø x 300 Lengte	0,5	17,-
<b>Gegolfde drager</b>	1314	25	320 Lengte	0,6	19,-
<b>Vorkdrager</b>	1305	25	50 mm LW x 300 mm Lengte	1,0	19,-
<b>Kleinmateriaal bak</b>	1306	25	L x B x H = 250 x 150 x 80	1,1	41,-
<b>Materiaalplank</b>	1316	50	L x B x H = 1200 x 250 x 40	7,0	83,-
<b>Magazijnbakken</b>	1307		L x B x H = 300 x 230 x 150	0,5	16,-

Voor extra's zie pagina's 168-170

# DRAAGARMWAGENS

## DRAAGARMWAGENS

Een variabel systeem voor het transport en opslag van lange materialen • Robuust frame van vierkante buis met krachtige profielen vastgeschroefd • Hoogwaardige poedercoating blauw RAL 5007 • Traploos verstelbare draagarmen, naar keuze enkelzijdig met 600 mm nuttige lengte of dubbelzijdig met ieder 370 mm nuttige lengte • Wagen door extra componenten naar wens aanpasbaar • Veelzijdig toebehoren zoals PVC-slang, afrolbeveiliging, duwbeugel en houten legborden • 2 Zwenk- en 2 bokwielen met TPE rubber, naaf met kogellager • Zwenkwielen met rem





4614 | 4615 | 4616



4624 | 4625 | 4626



Draagarm met PVC slang



Afrolbeveiliging



Duwbeugel



**Draagarmwagens  
Modulair systeem**

Een variabel systeem voor transport en opslag van lange materialen. Draagarmen traploos verstelbaar, draagarmwagens compleet verschroefbaar.

Frame van stabiel profielstaal. Wielprofiel, standers en dwarsbalken door krachtige schroefplaat verbonden. Draagarmen van stalen buis 27 mm Ø met schroefplaat. Poedercoating blauw RAL 5007. 2 Zwenk- en 2 bokwielen met TPE rubber, naaf met kogellager. Zwenkwielen met rem, conform EU-norm EN 1757-3. Gedemonteerde aanlevering.

**4614 | 4615 | 4616**

12 Draagarmen, enkelzijdig, nuttige lengte 600 mm, nuttige staanderhoogte 1450 mm.

Draagvermogen per etage 80 kg.

**4624 | 4625 | 4626**

24 Draagarmen, dubbelzijdig (12 stuks per zijde), nuttige lengte 370 mm, nuttige staanderhoogte 1450 mm.

Draagvermogen per etage 120 kg (60 kg/zijde).

**Speciale uitvoering:**

**PVC-slang**

Draagarmen met PVC-slang bekleed, 3 mm dik, als antislip of ter bescherming van de goederen.

**Afrolbeveiliging**

Als rand op het eind van de draagarm toepasbaar. Nuttige hoogte: 30 mm, bij PVC-slang: 27mm.

- Meerprijs per wagen met
- Draagarmen enkelzijdig € 60,-
- Draagarmen dubbelzijdig € 120,-

Meerprijs afrolbeveiliging per enkele draagarm € 5,-

Bestelnr. van de wagen met "AS" aanvullen, bv. "4614AS" of E4614TAAS".

**Duwbeugel**

Door middel van klemplaten aan de buitenstijl van de wagen te schroeven.

**Bestelnr. 4680 € 33,-**

**Voor extra's zie pagina's 108, 168-170**

	Draagverm. kg	Onderwagen L x B mm	TPE rubber banden mm	Uitw. afm. L x B x H mm	Draagarmen voorzien van poedercoating		Draagarmen voorzien van poedercoating en PVC slang overtrokken	
					Bestelnr.	Prijs Euro	Bestelnr.	Prijs Euro
<b>Draagarmwagens</b>	500	1200 x 800	200 x 40	1400 x 800 x 1807	4614	514,-	4614-1	573,-
	500	1600 x 800	200 x 40	1800 x 800 x 1807	4615	523,-	4615-1	587,-
	500	2000 x 800	200 x 40	2200 x 800 x 1807	4616	530,-	4616-1	591,-
	500	1200 x 800	200 x 40	1400 x 800 x 1807	4624	565,-	4624-1	657,-
	500	1600 x 800	200 x 40	1800 x 800 x 1807	4625	573,-	4625-1	669,-
	500	2000 x 800	200 x 40	2200 x 800 x 1807	4626	591,-	4626-1	683,-





### Onderdelen voor draagarmwagens

Hiermee kunnen de standaard draagarmwagens naar wens worden opgebouwd, bv. meerdere stijlen en draagarmen. De horizontale steun is in afwijkende afmetingen leverbaar.

### Legborden voor draagarmwagens

Van watervast multiplex 15 mm dik, beide zijden toepasbaar, één zijde is glad en één zijde met antislip, met bevestigingsklemmen.

Niet mogelijk i.c.m. draagarmen voorzien van PVC slang.

### Draagarmen voor draagarmwagens

#### 600 mm lang

niet geschikt voor dubbelzijdige uitvoering.



Onderdelen voor Draagarmwagens



Legborden voor Draagarmwagens

		Bestelnr.	Prijs Euro
Onderdelen voor Draagarmwagens	1	Horizontale steun 1200 mm lang	E4614HS 46,-
		Horizontale steun 1600 mm lang	E4615HS 52,-
		Horizontale steun 2000 mm lang	E4616HS 60,-
	2	Buitenste stijlen	E4614AP 44,-
	3	Midden stijl	E4614MP 51,-
	4	Dwarsbalk (zonder wielen)	E4614RT 50,-
	5	Draagarm 370 mm lang (1 set = 2 stuks)	E4624TA 21,-
		Draagarm 370 mm lang met PVC slang (1 set = 2 stuks)	E4624-1TA 27,-
	6	Draagarm 600 mm lang	E4614TA 17,-
		Draagarm 600 mm lang met PVC slang	E4614-1TA 20,-

	Afmetingen	Bestelnr.	Prijs Euro
Legborden voor Draagarmwagens	7	1200 x 600 mm	E4614ET 59,-
		1600 x 600 mm	E4615ET 87,-
		2000 x 600 mm	E4616ET 91,-
	8	1200 x 370 mm	E4624ET 42,-
		1600 x 370 mm	E4625ET 68,-
		2000 x 370 mm	E4626ET 75,-

# MATERIAALSTANDAARDS

5 modellen • 9 typen • Voor ontlasting van de rug bij zittende of staande arbeid • Zuiver gelaste staalconstructie • Poedercoating blauw RAL 5007 • In een raster met de hand in hoogte verstelbaar of traploos onder belasting door handlier of d.m.v. hydraulische pomp • Platform met rand of opstaande randen • Met uitzondering van de 3260 en de 3270 zijn alle modellen neigbaar • Verrijdbaar door 4 zwenkwielen van TPE rubber • 2 zwenkwielen met rem



MATERIAALSTANDAARDS



### Materiaalstandaards

Voor kunststof bakken, draadmanden enz., in hoogte verstelbaar en verrijdbaar.

Stalen buis en profielstaalconstructie met platform van staalplaat. Poedercoating blauw RAL 5007.

4 Zwenkwielen van TPE rubber, naaf met glijlager, 2 stuks met rem.

#### 3260 | 3270

Platform van staalplaat met aan alle zijden een opstaande rand 20 mm hoog. Niet kantelbaar. In een raster in hoogte verstelbaar om de 25 mm.



3260



3270

#### 3280 | 3282

Platform van staalplaat met één opstaande rand, recht of kantelbaar om de 15° en 30°. In een raster in hoogte verstelbaar om de 25 mm.



3280



3282



Toepassingsvoorbeeld

	Bestelnr.	Draagverm. kg	Wiel Ø mm	Laadvlak L x B mm	Hoogte verstelbaar van – tot mm	Eigen gewicht kg	Prijs Euro
Materiaalstandaard	3260	150	75	605 x 405	524 – 774	17	199,-
	3270	150	75	605 x 405	720 – 995	17	203,-
	3280	150	75	510 x 410	500 – 775	18	242,-
	3282	150	75	510 x 410	755 – 1105	18	254,-

Blauw gemarkeerde bestelnummers = snellevering (details zie pagina 4).

www.magazijnrichtingshop.nl - NL 011, 14, 21 of 28% korting - T. +31 (0)26-3633688 - www.tpscmagazijnstellingen.nl





3285



3286



3290



3291



3191

**Materiaalstandaards**

Voor kunststof bakken, draadmanden enz., in hoogte verstelbaar en verrijdbaar.

Stalen buis en profielstaalconstructie met platform van staalplaat. Poedercoating blauw RAL 5007.

4 Zwenkwielen van TPE rubber, naaf met glijlager, 2 stuks met rem.

**3285**

Platform van staalplaat met één opstaande rand, recht of kantelbaar om de 15° en 30°. Traploos in hoogte verstelbaar d.m.v. tandprofiel mechanisme (ook belast). 2 Telescoopzuilen.

**3286**

Platform van staalplaat met één opstaande rand, recht of kantelbaar om de 15° en 30°. Traploos in hoogte verstelbaar d.m.v. hydraulische pomp, ook belast mogelijk, bediening door voetpedaal. Dalen nauwkeurig te bepalen.

**3290 | 3291**

Platform van staalplaat met één opstaande rand, recht of kantelbaar om de 15° en 30°. Traploos in hoogte verstelbaar, draaibaar en vast te zetten, met pneumatisch remsysteem.

**Rolbok****3191**

Ter ondersteuning van het verwerken van lang materiaal. Traploos in hoogte verstelbaar, draaibaar en vast te zetten, met pneumatisch remsysteem. Verrijdbaar. Stalen rol 450 mm, Ø 60 mm, kogelgelagerd. Beide zijden zijn uitgevoerd met opstaande rand 20 mm (draaien zich bij brede materialen zelfstandig weg). 4 Zwenkwielen met rem.

	Bestelnr.	Draagverm. kg	Wiel Ø mm	Laadvlak L x B mm	Hoogte verstelbaar van - tot mm	Eigen gewicht kg	Prijs Euro
<b>Materiaalstandaard</b>	3285	250	125	750 x 450	655 - 1025	35	580,-
	3286	250	125	750 x 450	720 - 1080	39	524,-
	3290	150	75	510 x 410	510 - 700	23	298,-
	3291	150	75	510 x 410	720 - 1070	26	308,-
<b>Rolbok</b>	3191	150	75	-	780 - 1130	21	294,-

Gedemonteerde levering, eenvoudige montage.

**Garantie** voor 3286, 3290/3291 en 3191 2 jaar.

## PLATENTRANSPORT

Platenrollers • Platenwagens • Platenstandaards • Voor het transport van grote houten- en kunststofplaten • Voor iedere toepassing de geschikte wagen • Zuiver gelaste stalen buis/profielstaalconstructie • Poedercoating blauw RAL 5007 • Massief rubber of luchtbanden • Wielen van TPE rubber • Elastisch streeploos rubber, voor hoge belasting • Draagvermogen 250 – 1200 kg





4155 | 4156



4157 | 4158



4165 | 4166



4175 | 4176



Toepassingsvoorbeeld

## Platenrollers

### 4155 | 4156

Platenroller met klemplaten. Gelaste staalconstructie, poedercoating blauw RAL 5007.

Klemplaten met vilt bekleed. Wielen naar keuze van massief rubber of luchtbanden, naaf met rollager.

Goede klemming door het gewicht van de plaat. Klembreedte 0-60 mm.

### 4157 | 4158

Platenroller als 4155 | 4156, echter klembreedte 30-95 mm (geschikt voor kozijn).

## Platenrollers

### 4165 | 4166

Platenroller in U-vorm, staalplaatconstructie, poedercoating blauw RAL 5007. Binnenste vlak voorzien van vilt.

Wielen naar keuze van massief rubber of luchtbanden, naaf met rollager.

Netto breedte 150 mm

## Platenrollers

### 4175 | 4176

Platenroller als 4165 | 4166, echter met duwbeugel.

Netto breedte 150 mm

	Bestelnr.	Draagverm. kg	Hoogte mm	Scheplengte mm	Schepbreedte mm	Tot. breedte mm	Massief rubber mm	Luchtbanden mm	Eigen gewicht kg	Prijs Euro
Platenroller	4155	250	300	300	60	305	250 x 60	-	8	113,-
	4156	250	310	300	60	305	-	260 x 85	6	113,-
	4157	250	300	300	95	340	250 x 60	-	8	116,-
	4158	250	310	300	95	340	-	260 x 85	6	116,-
	4165	500	250	500	150	380	250 x 60	-	8	98,-
	4166	400	260	500	150	380	-	260 x 85	6	98,-
	4175	500	900	500	150	380	250 x 60	-	10	117,-
	4176	400	910	500	150	380	-	260 x 85	8	117,-

www.magazijninrichting.nl - NU: 7, 14, 21 of 28% korting - T. +31 (0)26-3633688 - www.tps.com





### Platenwagens

#### 1075 | 1076

Platenwagen voor het transport van grote houten- en kunststofplaten. Stalen buis constructie met een schep van staalplaat, poedercoating blauw RAL 5007.

Wielen naar keuze van massief rubber of luchtbanden, naaf met rollager.

2 steunwielen Ø 50 mm.

Ongemonteerde aanlevering.

#### 2075 | 2076

Platenwagen als 1075 | 1076, echter de rug voorzien van rubber (antislip) en een verstelbare valbeveiliging.



1075 | 1076



2075 | 2076



Toepassingsvoorbeeld

	Bestelnr.	Draagverm. kg	Hoogte mm	Scheplengte mm	Schepbreedte mm	Tot. breedte mm	Massief rubber mm	Luchtbanden mm	Eigen gewicht kg	Prijs Euro
Platenwagen	1075	400	1430	500	200	680	250 x 60	-	18	196,-
	1076	350	1440	500	200	680	-	260 x 85	16	196,-
	2075	400	1450	500	200	680	250 x 60	-	20	266,-
	2076	350	1460	500	200	680	-	260 x 85	18	266,-

Blauw gemarkeerde bestelnummers = snellevering (details zie pagina 4).

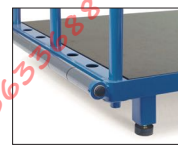

## Platenwagens

### 4411 | 4412 | 4413

Met vaste beugels. Stalen buis en gelast profielstaal, gepoedercoat blauw RAL 5007. Platform van houtvezelplaat, toplaag in beukendecor. Opbouw stalen buisconstructie geschroefd.

2 Zwenk- en 2 bokwielen met TPE rubber 200 x 40 mm, naaf met kogellager. Zwenkwielen met rem.

Opbouwhoogte: 1050 mm  
Afstop beugelhoogte: 300 mm

### 4445

Stalen buis en gelast profielstaal, laadvlak van watervast multiplex met antislip.

2 Zwenk- en 2 bokwielen met TPE rubber 200 x 40 mm, naaf met kogellager. Zwenkwielen met rem.

Opbouwhoogte 1150 mm

### 4463 | 4463-1

### 4465 | 4465-1

**Draagvermogen tot 1200 kg.**

Stalen buis en gelast profielstaal, gepoedercoat, watervast multiplex. 7 Verstelmogelijkheden voor insteekbeugels. Levering zonder beugels. Nuttige beugelafstand 90 mm.

2 Zwenkwielen met rem en 2 bokwielen.

750 kg = TPE wielen, naaf met kogellager.

1200 kg = elastisch streeploos rubber, naaf met kogellager.

Hoogte laadvlak: 295 mm

## Platenstandaards

### 4363 | 4365

**Draagvermogen 1200 kg.**

Stalen buis en gelast profielstaal, gepoedercoat, watervast multiplex. 7 Verstelmogelijkheden voor insteekbeugels. Levering zonder beugels. Nuttige beugelafstand 90 mm. Aan één zijde een zesdelige aanlooprol.

## Palletvoeten

### 2021

Toebehoren voor platenstandaard. Onderrijhoogte 100 mm, voor handpallettruck of heftruck.

Voor extra's zie pagina's 168-170

	Bestelnr.	Draagverm. kg	Wiel Ø mm	Laadvlak L x B mm	Uitw. afm. L x B x H mm	Eigen gewicht kg	Prijs Euro
Platenwagen met vaste beugels	4411	600	200	1070 x 335	1070 x 610 x 1321	36	272,-
	4412	600	200	1070 x 435	1070 x 710 x 1321	41	277,-
	4413	600	200	1270 x 535	1270 x 810 x 1321	45	302,-
Platenwagen	4445	500	200	1500 x 400	1500 x 710 x 1510	59	346,-
Platenwagen voor insteekbeugels (zonder beugels)	4463	750	200	1200 x 800	1320 x 800 x 295	54	328,-
	4463-1	1200	200	1200 x 800	1320 x 800 x 295	59	419,-
	4465	750	200	1600 x 800	1720 x 800 x 295	60	428,-
	4465-1	1200	200	1600 x 800	1720 x 800 x 295	66	519,-
Platenstandaard (zonder beugels)	4363	1200	-	1200 x 800	1365 x 800 x 100	45	311,-
	4365	1200	-	1600 x 800	1765 x 800 x 100	51	415,-
Insteekbeugel voor platenwagen 4463   4463-1   4465   4465-1 en voor platenstandaard 4363   4365	3012	1200	300			5	24,-
	6012	1200	600			6	25,-
	9012	1200	900			7,5	28,-
	3016	1600	300			6	26,-
	6016	1600	600			7	29,-
	9016	1600	900			8,5	31,-
Palletvoeten	2021	-	-			6	82,-



### Glas- en platenwagens

Voor het transport van glasplaten, hout- en kunststof platen als complete vensters en deuren.

Stalen buis en gelast profielstaal. Poedercoating blauw RAL 5007.

2 Zwenk- en 2 bokwielen met elastisch streeploos rubber, naaf met kogellager.

Zwenkwielen met rem, conform EU-norm EN 1757-3 (Veiligheidsnorm voor platformwagens).

Draagvermogen 1200 kg.

#### 4454 | 4455 | 4456

Enkelzijdige uitvoering, steunprofielen voorzien van rubber.

Nuttige opzetdiepte: 430 mm.  
Nuttige hoogte: 1450 mm.

#### 4474 | 4475 | 4476

Dubbelzijdige uitvoering, steunprofielen voorzien van rubber.

Nuttige opzetdiepte:  
2 x 230 mm.

Nuttige hoogte: 1450 mm.



4454 | 4455 | 4456



4474 | 4475 | 4476

	Bestelnr.	Draagverm. kg	Wiel Ø mm	Uitw. afm. L x B x H mm	Opzetafm. L x B mm	Nuttige hoogte mm	Eigen ge- wicht kg	Prijs Euro
Glas- en platenwa- gen enkelzijdig	4454	1200	200	1276 x 800 x 1788	1276 x 430	1450	63	780,-
	4455	1200	200	1676 x 800 x 1788	1676 x 430	1450	71	843,-
	4456	1200	200	2076 x 800 x 1788	2076 x 430	1450	96	989,-
Glas- en platenwa- gen dubbelzijdig	4474	1200	200	1276 x 800 x 1783	1276 x 2x 230	1450	69	854,-
	4475	1200	200	1676 x 800 x 1783	1676 x 2x 230	1450	77	915,-
	4476	1200	200	2076 x 800 x 1783	2076 x 2x 230	1450	103	1.062,-

www.magazijnrichtingshop.nl - NU: 7, 14, 21 of 28% korting - T. +31 (0)26-3633688 - www.epscmagazijnstellingen.nl



# AFVALBAKKEN | KANTEL- BAKKEN | KIEPBAKKEN

250 – 1200 liter inhoud • 750 – 2500 kg draagvermogen • Robuuste dicht gelaste afvalbakken van staalplaat • Onderstel van gelaste plaatdelen • Met geïntegreerde insteekkokers • Poedercoating • Afvalbakken met TPE rubber • 2 zwenk- en 2 bokwielen • seriematig met TOTALSTOP – centraal remsysteem • Kantelbakken en Kiepbakken zonder wielen, echter optioneel mogelijk • Afvalbakken zijn geschikt voor middelzware belasting • Kiepen wordt door heffen in werking gesteld • Kantelbakken zijn geschikt voor zware belasting • Kiepbakken zijn ook geschikt voor extreem lichte goederen bij volledige lediging • Kiepen gaat vanzelf na ontgrendelen van de vergrendeling • Te bedienen vanaf vorkheftruck d.m.v. trekkoord



AFVALBAKKEN | KANTELBAKKEN | KIEPBAKKEN



## Afvalbakken

4701 – 4703 |

4701/7016 – 4703/7016

Kantelbare afvalbak uit 2 mm dik staalplaat, bovenrand tweemaal omgezet. Stortzijde van dubbele staalplaat, oliedicht gelast.

Onderstel uit 3 mm dik staalplaat met geïntegreerde insteekokers. Voetplaat en kantelbeveiliging, duwbeugel. Poedercoating blauw RAL 5007 of antraciet RAL 7016.

Wielen: 2 zwenk- en 2 bokwielen met TPE rubber 200 x 40 mm, naaf met kogellager.

TOTALSTOP – centraal remsysteem seriematig op de zwenkwielen, conform EU-norm EN 1757-3. (Veiligheidsnorm voor platformwagens).

Verrijdbaar en voor heftruckgebruik.



4701 | 4701/7016



4704 |

4704/7016

Wielen: 2 zwenk- en 2 bokwielen met elastisch streeploos rubber 200 x 50 mm, naaf met kogellager.

TOTALSTOP – centraal remsysteem seriematig op de zwenkwielen, (Details zie pagina 5), conform EU-norm EN 1757-3. (Veiligheidsnorm voor platformwagens).

Verrijdbaar en voor heftruckgebruik.



4702 | 4702/7016 - 4704 | 4704/7016



### Veiligheidsketting

Ketting als afglijdbeveiliging met karabijnhaak.



TOTALSTOP – centraal remsysteem  
Seriematig op de zwenkwielen.



### Aftapkraan

Achteraf uit te rusten. Met zeef voor het afscheiden van vaste en vloeibare stoffen.

## Manuele kiep voortgang.

Voor het legen met een vorkheftruck of bij zware belading raden wij een kiepbak of een kantelbak aan.

## Extra's

### Aftapkraan

Achteraf uit te rusten.

Met zeef voor het afscheiden van vaste en vloeibare stoffen. Bestelnr. van de afvalbak met een „A“ toevoegen bv. 4701A.

Meerprijs € 28,-

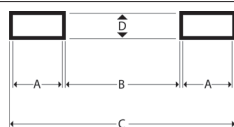

Insteekokers	Bestelnr.		Inhoud liter	A mm	B mm	C mm	D mm
	4701	4701/7016	250	194	203	603	72
	4702	4702/7016	450	194	203	603	72
	4703	4703/7016	600	194	327	727	72
	4704	4704/7016	800	194	577	977	72

Inhoud liter	Draagverm. kg	Bakmaat L x B x H mm	Uitw. afm. L x B x H mm	Stortzijde hoogte mm	Eigen gewicht kg	Blauw RAL 5007		Antraciet RAL 7016	
						Bestelnr.	Prijs Euro	Bestelnr.	Prijs Euro
250	750	1200 x 652 x 413	1359 x 713 x 780	780	70	4701	524,-	4701/7016	546,-
450	750	1214 x 669 x 708	1374 x 730 x 1072	733	83	4702	607,-	4702/7016	628,-
600	750	1321 x 794 x 735	1458 x 855 x 1099	843	95	4703	664,-	4703/7016	686,-
800	800	1321 x 1044 x 735	1458 x 1105 x 1099	843	118	4704	880,-	4704/7016	903,-

Blauw gemarkeerde bestelnummers = snellevering (details zie pagina 4).

### Veiligheidsketting

Ketting als afglijdbeveiliging met karabijnhaak.

4707 € 17,-



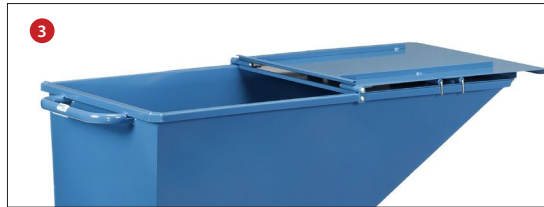

## Deksel voor afvalbakken 47D1 – 47D4 47D1/7016 – 47D4/7016

Klapbare deksel voor afvalbakken, aan 2 zijden te openen.

In gesloten toestand (afb. 1) d.m.v. een veerhaak te vergrendelen.

Opgeklapt voorste deel (afb. 2) d.m.v. veerhaken tegen onbedoeld dichtslaan bij de kiepvoortgang vergrendelbaar.

Opgeklapt achterste deel van de deksel (afb. 3) ook vergrendelbaar.

Zowel voor als achter een greepprofiel.

Staalplaat 1,5 mm, van binnen met platstalen profielen 15 x 3 mm verstevigd.

Aan de buitenzijde geen opstaande profielen om knelgevaar te vermijden.

Gepoedercoat blauw RAL 5007 of antraciet RAL 7016.

Achteraf uit te rusten. Meerprijs per afvalbak.

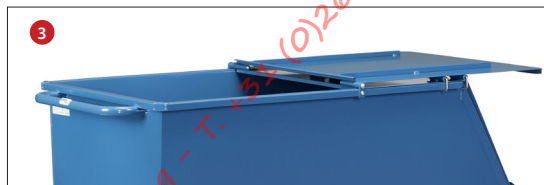

### Toepassing:

Afvalbak als spaanderwagen

	Voor bakmaat L x B x H mm	Eigen gewicht kg	Blauw RAL 5007		Antraciet RAL 7016	
			Bestelnr.	Meerprijs Euro	Bestelnr.	Meerprijs Euro
Meerprijs deksel voor afvalbakken	1200 x 652 x 413	12,5	47D1	166,-	47D1/7016	171,-
	1214 x 669 x 708	14,5	47D2	170,-	47D2/7016	175,-
	1321 x 794 x 735	17,5	47D3	184,-	47D3/7016	189,-
	1321 x 1044 x 735	22,0	47D4	195,-	47D4/7016	201,-





## Kantelbakken

6030 | 6060 | 6090 | 6120

Kantelbakken voor stortgoed, zelfwerkend kantelsysteem.

Kantelbakken kunnen gelegd worden op iedere hoogte. De lege bak kantelt zelfstandig terug.

Robuust gelaste constructie uit 3 mm dik staalplaat.

Poedercoating blauw RAL 5007.

Standaard met robuuste insteekokers, valbeveiliging en kiepmechanisme. Ketting als afglijdbeveiliging. Trekkoord voor kiepbediening vanuit de vorkheftruck.



6030 | 6060 | 6090 | 6120

## Wielen

2 Zwenk- en 2 bokwielen van polyamide 200 x 50 mm, gemonteerd onder de insteekokers. Zwenkwielen met rem, conform EU-norm EN 1757-3.



### Aftapkraan

Achteraf uit te rusten. Met zeef voor het afscheiden van vaste en vloeibare stoffen.



Kantelbak uitgevoerd met wielen

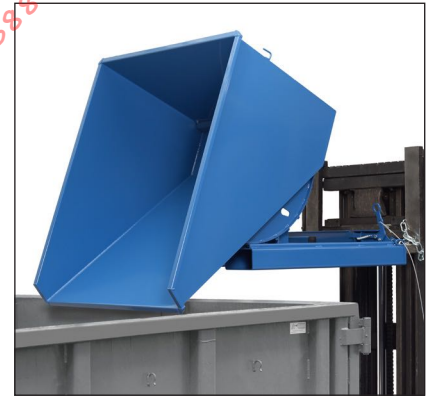

Kantelbak met vorkheftruck

### Draagverm. Bestelnr. Meerprijs

voor 6030/6060

1500 kg 1567 € 101,-

voor 6090/6120

2500 kg 1568 € 217,-

## Aftapkraan

Achteraf uit te rusten. Met zeef voor het afscheiden van vaste en vloeibare stoffen. Bestelnr. van de kiepbak met een „A” toevoegen bv. 6030A.

Meerprijs € 32,-

## Veiligheidsketting

Ketting als afglijdbeveiliging met karabijnhaak

4707 € 17,-

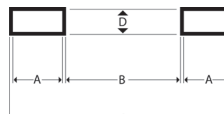

Insteekokers	Bestelnr.	Inhoud liter	A mm	B mm	C mm	D mm
	6030	350	190	192	592	90
	6060	600	190	582	982	90
	6090	900	190	582	982	90
	6120	1200	190	582	982	90

	Bestelnr.	Inhoud liter	Draagverm. kg	Bakmaat L x B x H mm	Uitw. afm. L x B x H mm	Stortzijde hoogte mm zonder wielen	Stortzijde hoogte mm met wielen	Eigen gewicht kg	Prijs Euro
Kantelbakken	6030	350	1000	1237 x 666 x 703	1294 x 731 x 837	748	985	126	728,-
	6060	600	1500	1237 x 1076 x 703	1294 x 1141 x 837	748	985	155	829,-
	6090	900	2000	1237 x 1596 x 703	1294 x 1661 x 837	748	993	184	915,-
	6120	1200	2500	1699 x 1157 x 997	1751 x 1222 x 1127	1043	1280	230	1.047,-



6230 | 6250 | 6275

## Kiepbakken

6230 | 6250 | 6275

Kiepbakken voor stortgoed, zelfwerkend kantelsysteem. Extreem licht bij volledige lediging.

### Compacte constructie.

De kiepbak moet voor het legen met een vorkheftruck omhoog geheven worden. Door het dalen wordt de kiepbak automatisch in de laadstand teruggebracht. Robuust gelaste constructie uit 2 mm dik staalplaat. Poedercoating blauw RAL 5007.

Standaard met insteekkokers, valbeveiliging en kiepmechanisme. Ketting als afglijdbeveiliging. Trekkoord voor kiepbediening vanuit de vorkheftruck.



### Aftapkraan

Achteraf uit te rusten. Met zeef voor het afscheiden van vaste en vloeibare stoffen.



Kiepbak uitgevoerd met wielen



Kiepbak met vorkheftruck

## Wielen

2 Zwenk- en 2 bokwielen van polyamide 200 x 50 mm, gemonteerd onder de insteekkokers. Zwenkwielen met rem, conform EU-norm EN 1757-3.

### Draagverm. Bestelnr. Meerprijs

voor 6230/6250/6275		
1500 kg	1567	€ 101,-

## Aftapkraan

Achteraf uit te rusten. Met zeef voor het afscheiden van vaste en vloeibare stoffen. Bestelnr. van de kiepbak met een „A” toevoegen bv. 6230A.

Meerprijs	€ 32,-
-----------	--------

## Veiligheidsketting

Ketting als afglijdbeveiliging met karabijnhaak

4708	20,- €
------	--------



Insteekkokers	Bestelnr.	Inhoud liter	A mm	B mm	C mm	D mm
	6230	300	200	70	482	61
	6250	500	200	270	682	61
	6275	750	200	490	902	61

	Bestelnr	Inhoud liter	Draagverm. kg	Bakmaat L x B x H mm	Uitw. afm. L x B x H mm	Stortzijde hoogte mm zonder wielen	Stortzijde hoogte mm met wielen	Eigen gewicht kg	Prijs Euro
Kiepbakken	6230	300	750	1088 x 630 x 498	1313 x 690 x 576	418	655	78	639,-
	6250	500	1000	1164 x 831 x 598	1389 x 890 x 676	519	756	86	807,-
	6275	750	1000	1164 x 1241 x 598	1390 x 1300 x 676	519	756	108	948,-

www.magazijnrichtingshop.nl - NU: 7, 14, 21 of 28% korting - T. +31 (0)26-3633688 - www.tpsmagazijnrichtingshop.nl

## HANDTREKWAGENS

Zuiver gelaste constructie van stalen buis of profielstaal • Ge-poedercoat blauw RAL 5007 • Laadvlak en de wanden van wa-tervast multiplex voorzien van antislip • 1-Asser met dissel en handgreep • Optioneel met koppeling voor fiets leverbaar • 2-Asser met draaischamel besturing • Veiligheidsdissel met au-tomatisch gedempte teruggang in rustpositie • Handgreep met handvriendelijke soft grip • Automatische rem werkend op de voorwielen • Grote massief rubber- of luchtbanden met rol-lager in de naaf voor een lichte loop en een lange levensduur





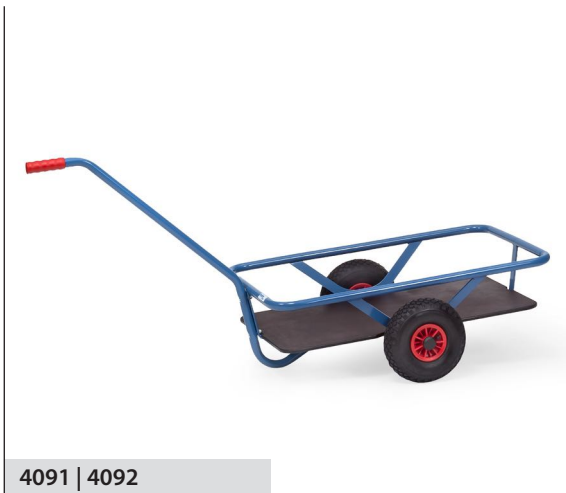

### Fietskoppeling 1297

Voor handtrekswagen 4091, 4092, 4101 en 4102. Bestaande uit dissel met kogelschaal, kogelkoppeling en adapter voor zadelsteunen van 26 tot 31 mm doorsnede. Laadvermogen max. 40 kg, opleglast max. 4 kg.

**Niet achteraf uit te rusten.**

### Fietskoppeling 1298

Voor handtrekswagen 4103 – 4105 en 4107 – 4109. Aanbouwset bestaande uit kogelkoppeling en adapter voor zadelsteunen van 26 tot 31 mm doorsnede en kogelschaal met aanschroefplaat aan de standaard dissel. Laadvermogen max. 40 kg, opleglast max. 4 kg. **Achteraf uit te rusten.**

### Reflectoren

Voor handtrekwegens met fietskoppelingen worden reflecterende foliestrepen kosteloos meegeleverd. 2 x rood en 4 x wit.

## Handtrekwegens

### 4091 | 4092

Lichte handtrekwagen van gelaste stalen buis, poedercoating blauw RAL 5007. Dissel aanschroefbaar.

Laadvlak van watervast multiplex.

Wielen met luchtbanden, naaf met rollager.

Gedemonteerde aanlevering, eenvoudige montage.

### 4101 | 4102

Lichte handtrekwagen met kunststof bak. Uitvoering verder als 4091 | 4092, echter zonder laadvlak van multiplex.

Rode kunststof bak:

4101: 90 liter inhoud,

L x B x H = 715 x 420 x 320 mm

4102: 200 liter inhoud,

L x B x H = 990 x 665 x 476 mm

### 4103 | 4104 | 4105

Handtrekwegens van gelaste stalen buis, poedercoating blauw RAL 5007.

Reling 180/250 mm hoog. Dissel aanschroefbaar, laadvloer van watervast multiplex.

Luchtbanden, naaf met rollager.

### 4107 | 4108 | 4109

Uitvoering als boven, echter met 4 wanden van watervast multiplex.

Naar wens met massief rubber banden, zonder meerprijs leverbaar.

A.u.b. het bestelnr. van de handtrekwegens aanvullen met een „V“.

	Bestelnr.	Draagverm. kg	Laadvlak L x B mm	Uitwendige afm. L x B x H mm	Luchtbanden mm	Eigen gewicht kg	Prijs Euro	
Handtrekwagen met platform	4091	200	700 x 400	1381 x 596 x 774	260 x 85	11	132,-	
	4092	200	850 x 525	1524 x 692 x 774	260 x 85	13,5	160,-	
Handtrekwagen met kunststof bak	4101	200	700 x 400	1401 x 596 x 774	260 x 85	10,5	145,-	
	4102	200	910 x 585	1566 x 692 x 774	260 x 85	17	251,-	
Handtrekwagen 1-assig	4103	200	795 x 445	1476 x 691 x 730	260 x 85	18	230,-	
	4104	400	845 x 545	1526 x 832 x 801	400 x 100	22	305,-	
	4105	400	1145 x 545	1826 x 832 x 801	400 x 100	25	333,-	
Handtrekwagen 1-assig met 4 wanden	4107	200	795 x 445	1476 x 691 x 730	260 x 85	21	281,-	
	4108	400	845 x 545	1526 x 832 x 801	400 x 100	25	341,-	
	4109	400	1145 x 545	1826 x 832 x 801	400 x 100	29	394,-	
Fietskoppeling	1297	Meerprijs voor handtrekwagen 4091   4092   4101   4102						57,-
Fietskoppeling	1298	Aanbouwset voor handtrekwagen 4103   4104   4105   4107   4108   4109						60,-



### Handtrekswagen

#### 4001 | 4002

Van profielstaal en gelaste stalen buis, poedercoating blauw RAL 5007.

Laadvlak van watervast multiplex. Draaischamel besturing met dissel en handgreep.

Wielen met luchtbanden, naaf met rollager. Dissel met veiligheidshandgreep, softgrip en automatische demping bij terugplaatsen in rustpositie. Automatische rem werkend op de voorwielen. **Conform de Europese Norm EN 1757-3.**



4001 | 4002



4021 | 4022

#### 4021 | 4022

Uitvoering zoals boven, echter met 2 kopwanden 300 mm hoog, frame van stalen buis met watervast multiplex.

#### 4051 | 4052

Uitvoering zoals boven, echter bijkomend met 2 insteekbare zijwanden van watervast multiplex, 220 mm hoog.

#### 4122 | 4124

Handtrekwagens van gelaste stalen buis, poedercoating blauw RAL 5007. Reling 180/250 mm hoog, laadvlak en wanden van watervast multiplex.

Enkele draaischamel besturing met dissel en handgreep.

Luchtbanden, naaf met rollager.

Dissel met veiligheidshandgreep, softgrip en automatische demping bij terugplaatsen in rustpositie. Automatische rem werkend op de voorwielen.

**Conform EU-norm EN 1757-3.**

Naar wens met massief rubber banden, zonder meerprijs leverbaar.

A.u.b. het bestelnr. van de handtrekwagens aanvullen met een „V“.



4051 | 4052



4122 | 4124

	Bestelnr.	Draagverm. kg	Laadvlak L x B mm	Uitwendige afm. L x B x H mm	Laadvlak-hoogte mm	Luchtbanden mm	Eigen gewicht kg	Prijs Euro
Handtrekswagen met platform	4001	500	1060 x 600	1272 x 609 x 1192	308	260 x 85	30	394,-
	4002	500	1260 x 700	1472 x 709 x 1192	308	260 x 85	38	404,-
Handtrekswagen met 2 kopwanden	4021	500	1000 x 600	1272 x 609 x 1192	308	260 x 85	35	481,-
	4022	500	1200 x 700	1472 x 709 x 1192	308	260 x 85	45	493,-
Handtrekswagen met 4 wanden	4051	500	1000 x 550	1272 x 609 x 1192	308	260 x 85	39	518,-
	4052	500	1200 x 650	1472 x 709 x 1192	308	260 x 85	50	548,-
Handtrekswagen met 4 wanden	4122	400	945 x 545	1204 x 600 x 1185	312	260 x 85	36	533,-
	4124	400	1145 x 645	1375 x 700 x 1185	312	260 x 85	44	565,-

# HANDTREK WAGENS

Zuiver gelaste stalen buis / profielstaalconstructie • Poedercoating blauw RAL 5007 • Laadvlak van watervast multiplex voorzien van antislip • Draaischamel met kogelkrans • Veiligheidsdissel met automatisch gedempte teruggang in rustpositie • Handgreep met huidvriendelijke soft grip, drukverlagend en isolerend • Grote massief rubber- of luchtbanden met stalen velgen, naaf met rollagers voor een lichte loop en lange levensduur • Automatische rem op de voorwielen • Optioneel met mooie, uiterst solide wanden met frame van stalen buis, gevuld met watervast multiplex en verstelbare sluitingen of met 4 wanden met frame van stalen buis gevuld met draadgaas 600 en 1000 mm hoog • Wagens voldoen in alle opzichten aan de Europese norm EN 1753-3







## Handtrekwagens Modulair systeem

van gelast profielstaal, poedercoating blauw RAL 5007.

4 Insteekhoeken.

Draaischamel besturing met kogelkrans, opklapbare dissel met veiligheids handgreep, softgrip en automatisch gedempte teruggang in rustpositie.

Laadvlak van watervast multiplex voorzien van antislip.

Wielen naar keuze van massief rubber of luchtbanden, naaf met rollagers.

Automatische rem werkend op de voorwielen, conform EU-norm EN 1757-3.

## Handtrekwagen met 4 houten wanden

250/325 mm hoog, 3 zijden opklapbaar, kopwand vast, gepoedercoat frame van stalen buis gevuld met watervast multiplex.

Laadvlak = Lengte – 60 mm,  
Breedte – 60 mm

## Trekoog

Aan de dissel.

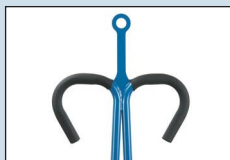

Inwendige-Ø 32 mm.

Bestelnr. van de betreffende wagen met een „Z” toevoegen.

Meerprijs € 29,-

## Koppeling

Achter.



Bestelnr. Meerprijs  
1442 € 63,-



6403V | 6403L | 6404V | 6404L | 6405V | 6405L | 6406V | 6406L



6453V | 6453L | 6454V | 6454L | 6455V | 6455L | 6456V | 6456L

	Bestelnr.	Draagverm. kg	Laadvlak L x B mm	Uitwendige afm. L x B x H mm	Laadvlak-hoogte mm	Massief rubber banden mm	Luchtbanden mm	Eigen gewicht kg	Prijs Euro
Platform	6403V	700	1200 x 800	1545 x 800 x 1125	420	250 x 60	-	66	655,-
	6403L	700	1200 x 800	1545 x 800 x 1130	420	-	260 x 85	62	669,-
	6404V	1000	1200 x 800	1545 x 800 x 1190	490	400 x 80	-	88	782,-
	6404L	1000	1200 x 800	1545 x 800 x 1200	490	-	400 x 100	67	730,-
	6405V	1000	1600 x 900	1945 x 900 x 1190	490	400 x 80	-	98	881,-
	6405L	1000	1600 x 900	1945 x 900 x 1200	490	-	400 x 100	77	831,-
	6406V	1250	2000 x 1000	2345 x 1000 x 1190	490	400 x 80	-	134	986,-
	6406L	1250	2000 x 1000	2345 x 1000 x 1200	490	-	400 x 100	113	938,-
4 houten wanden	6453V	700	1200 x 800	1560 x 825 x 1125	420	250 x 60	-	81	1.025,-
	6453L	700	1200 x 800	1560 x 825 x 1130	420	-	260 x 85	77	1.039,-
	6454V	1000	1200 x 800	1560 x 825 x 1190	490	400 x 80	-	102	1.152,-
	6454L	1000	1200 x 800	1560 x 825 x 1200	490	-	400 x 100	80	1.042,-
	6455V	1000	1600 x 900	1960 x 925 x 1190	490	400 x 80	-	118	1.275,-
	6455L	1000	1600 x 900	1960 x 925 x 1200	490	-	400 x 100	97	1.223,-
	6456V	1250	2000 x 1000	2360 x 1025 x 1190	490	400 x 80	-	158	1.436,-
	6456L	1250	2000 x 1000	2360 x 1025 x 1200	490	-	400 x 100	137	1.386,-



6433V | 6433L | 6434V | 6434L | 6435V | 6435L | 6436V | 6436L



6443V | 6443L | 6444V | 6444L | 6445V | 6445L | 6446V | 6446L

## Handtrekswagen met wanden van draadgaas Modulair systeem 6433V – 6436L

600 mm hoog, kopwanden aan het platform geschroefd, zijwanden inhangbaar en uitneembaar.

Frame van stalen buis met ingelast draadgaas 40 x 40 x 4 mm, gepoedercoat blauw RAL 5007.

Laadvlak = Lengte – 65 mm, Breedte – 5 mm

## 6443V – 6446L

Als 6433V – 6436L, echter 1000 mm hoog.

## Trekoog

Aan de dissel.

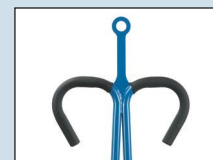

Inwendige-Ø 32 mm.  
Bestelnr. van de betreffende wagen met een „Z” toevoegen.

Meerprijs € 29,-

## Koppeling

Achter.



Bestelnr. 1442 Meerprijs € 63,-

	Bestelnr.	Draagverm. kg	Laadvlak L x B mm	Uitwendige afm. L x B x H mm	Laadvlak-hoogte mm	Massief rubber banden mm	Luchtbanden mm	Eigen gewicht kg	Prijs Euro
4 wanden 600 mm hoog	6433V	700	1200 x 800	1550 x 850 x 1125	420	250 x 60	-	97	1.007,-
	6433L	700	1200 x 800	1550 x 850 x 1130	420	-	260 x 85	92	1.019,-
	6434V	1000	1200 x 800	1550 x 850 x 1190	490	400 x 80	-	116	1.136,-
	6434L	1000	1200 x 800	1550 x 850 x 1200	490	-	400 x 100	98	1.085,-
	6435V	1000	1600 x 900	1950 x 950 x 1190	490	400 x 80	-	133	1.232,-
	6435L	1000	1600 x 900	1950 x 950 x 1200	490	-	400 x 100	115	1.182,-
	6436V	1250	2000 x 1000	2350 x 1050 x 1190	490	400 x 80	-	166	1.361,-
	6436L	1250	2000 x 1000	2350 x 1050 x 1200	490	-	400 x 100	142	1.310,-
4 wanden 1000 mm hoog	6443V	700	1200 x 800	1550 x 850 x 1415	420	250 x 60	-	108	1.057,-
	6443L	700	1200 x 800	1550 x 850 x 1420	420	-	260 x 85	103	1.071,-
	6444V	1000	1200 x 800	1550 x 850 x 1480	490	400 x 80	-	113	1.183,-
	6444L	1000	1200 x 800	1550 x 850 x 1490	490	-	400 x 100	108	1.135,-
	6445V	1000	1600 x 900	1950 x 950 x 1480	490	400 x 80	-	148	1.302,-
	6445L	1000	1600 x 900	1950 x 950 x 1490	490	-	400 x 100	128	1.253,-
	6446V	1250	2000 x 1000	2350 x 1050 x 1480	490	400 x 80	-	174	1.436,-
	6446L	1250	2000 x 1000	2350 x 1050 x 1490	490	-	400 x 100	155	1.385,-

## LANGMATERIAAL-WAGENS

Wendbare wagens voor het transport van lange goederen zoals buizen, profielen, stafmaterialen enz. • 1,5 tot 3 ton draagvermogen • Stabiel gelaste profielstalen constructie • Gekogelstraald en gepoedercoat in blauw RAL 5007 • Uitneembare rongen • Eenvoudig per kraan of heftruck te (ont)laden • Watervast multiplex of 2 materiaalbakken • Enorm wendbaar door 4 zwenkwielen of door de zwenk-/dompconstructie op de plaats te draaien • Door streeploze wielen ook geschikt voor gevoelige ondergronden • Rem op de 2 zwenkwielen of op de middelste wielen







2110



2111



2113



2123

**Langmateriaal-wagens**

Gelaste profielstalen constructie met insteekbare stalen ronden van stalen buis, gepoedercoat blauw RAL 5007.

**2110**

Laadvlak van watervast multiplex. Wielen: 4 zwaarlast zwenkwielen van elastisch streeploos rubber, naaf met kogellager. 2 Zwenkwielen met rem.

**2111**

2 Materiaalbakken, midden vrij voor belading met kraan of vorkheftruck.

Wielen: in het midden 2 bokwielen en aan beide kopzijden 1 zwenkwiel polyurethaan 200 x 50 mm. Naaf met kogellager. De bokwielen zijn met rem.

**2113**

2 Materiaalbakken, midden vrij voor belading met kraan of vorkheftruck.

Wielen: in het midden 2 wielen van elastisch rubber en aan beide kopzijden 1 zwenkwiel met elastisch streeploos rubber 200 x 50 mm. De middelste wielen zijn geremd.

**2123**

Als 2113, echter wielen van polyurethaan.

	Bestelnr.	Draagverm. kg	Uitwendige afm. L x B x H mm	Laadvlak hoogte mm	Nuttige lengte v/d ronden mm	Netto Breedte mm	Banden mm	Eigen gewicht kg	Prijs Euro
Langmateriaal-Wagen	2110	1500	700 x 700 x 895	338	550	510	200 x 50	59	532,-
	2111	1500	2000 x 600 x 850	350	500	500	200 x 50	72,5	791,-
	2113	2500	2500 x 700 x 920	420	500	600	360 x 75 / 200 x 50	175	1.304,-
	2123	3000	2500 x 700 x 920	420	500	600	360 x 75 / 200 x 50	178	1.637,-

www.magazijninwagengroep.nl NU: 7, 14, 21 of 28% korting - T. +31 (0)26 3633688 - www.tps.vanzijnstelling.nl

## STEEKWAGENS STAAL EN ALUMINIUM

Voor iedere toepassing de geschikte uitvoering • Massief rubber- of luchtbanden • Kleine of grote schep, recht of schuin • Zuiver gelaste stalen steekwagens, schep aanschroefbaar • Daardoor omwisselbaar • Poedercoating blauw RAL 5007 • Aluminium steekwagens zuiver gelast en onbehandeld • Aluminium schep aanschroefbaar • Wielen met kunststof velg, naaf met rollager • Beugel boven en dwarsverbinding gebogen. Voor het veilig transporteren van ronde goederen zoals rollen, kannen, emmers enz.





B1115L



B1116L



B1215L



B1216L

### Wielbevestiging

geschroefde wielbevestiging, eenvoudige bandenwissel.



### Handvat 1762

met veiligheidsbeugel voor buis Ø 27 mm.



## Steekwagens

Handzame steekwagens met schep van staalplaat, stabiel gelaste constructie, poedercoating, in blauw, RAL 5007.

Veiligheidshandvatten.

Stalen schep aanschroefbaar en daardoor omwisselbaar.

Wielen naar keuze van massief rubber- of luchtbanden op kunststof velg, naaf met rollager.

Ongemonteerde aanlevering.

Gebruiksnummer  
20 2004 010 071.1

## Vervangende onderdelen

### Handvat 1762

met veiligheidsbeugel voor buis Ø 27 mm.

Prijs pagina 133.

	Bestelnr.	Draagverm. kg	Hoogte mm	Schepdiepte mm	Schepbreedte mm	Totale breedte mm	Massief rubber banden mm	Luchtbanden mm	Eigen gewicht kg	Prijs Euro
Steekwagen	B1115V	250	1150	150	400	620	260 x 56	-	14,5	117,-
	B1115L	250	1150	150	400	620	-	260 x 85	12	117,-
	B1116V	250	1150	300	480	620	260 x 56	-	17,5	139,-
	B1116L	250	1150	300	480	620	-	260 x 85	15	139,-
	B1215V	350	1200	150	450	620	260 x 56	-	18,5	154,-
	B1215L	350	1200	150	450	620	-	260 x 85	16	154,-
	B1216V	350	1200	300	480	620	260 x 56	-	20,5	176,-
	B1216L	350	1200	300	480	620	-	260 x 85	18	176,-

Blauw gemarkeerde bestelnummers = snellevering (details zie pagina 4).

Voor extra's zie pagina 170





### Steekwagens

Handzame steekwagens met schep van staalplaat, stabiel gelaste constructie, poedercoating, in blauw, RAL 5007.

Veiligheidshandvatten.

Stalen schep aanschroefbaar en daardoor omwisselbaar.

Wielen naar keuze van massief rubber- of luchtbanden op kunststof velg, naaf met rollager.

Beugel boven en dwarsverbinding gebogen. Voor het veilig transporteren van ronde goederen zoals rollen, kannen, emmers enz.

Ongemonteerde aanlevering.

**Gebruiksnummer**  
20 2004 010 071.1

### B1330L | B1331L

Met te vervangen kunststof glijstripjes.

### Vervangende onderdelen

#### Handvat 1762

Met veiligheidsbeugel voor buis Ø 27 mm.  
Prijs pagina 133.

#### Kunststof glijstripjes 1753

1 Set compleet met bevestigingsmateriaal.  
Prijs pagina 133.



B1125L



B1325L



B1326L



B1327L



B1328L



B1330L



B1331L



Beugel boven en dwarsverbinding gebogen. Voor het veilig transporteren van ronde goederen zoals rollen, kannen, emmers enz.



**Wielbevestiging**  
geschroefde wielbevestiging, eenvoudige bandenwissel.

	Bestelnr.	Draagverm. kg	Hoogte mm	Schepdiepte mm	Schepbreedte mm	Totale breedte mm	Massief rubber banden mm	Luchtbanden mm	Eigen gewicht kg	Prijs Euro
Steekwagen	B1125V	200	1150	250	320	570	260 x 56	-	13,5	113,-
	<b>B1125L</b>	200	1150	250	320	570	-	260 x 85	11	113,-
	B1325V	300	1300	250	320	580	260 x 56	-	16,5	139,-
	B1325L	300	1300	250	320	580	-	260 x 85	14	139,-
	B1326V	300	1300	300	480	580	260 x 56	-	18,5	162,-
	B1326L	300	1300	300	480	580	-	260 x 85	16	162,-
	B1327V	300	1600	250	320	580	260 x 56	-	18	176,-
	B1327L	300	1600	250	320	580	-	260 x 85	15	176,-
	B1328V	300	1600	300	480	580	260 x 56	-	20	199,-
	B1328L	300	1600	300	480	580	-	260 x 85	17	199,-
	B1330V	300	1300	250	320	580	260 x 56	-	17,5	154,-
	<b>B1330L</b>	300	1300	250	320	580	-	260 x 85	15	154,-
	B1331V	300	1300	300	480	580	260 x 56	-	19,5	176,-
	<b>B1331L</b>	300	1300	300	480	580	-	260 x 85	17	176,-

Blauw gemarkeerde bestelnummers = snellevering (details zie pagina 4).

Voor extra's zie  
pagina 170

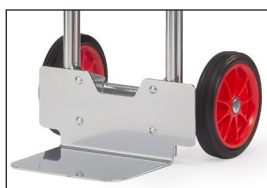

**Massief rubber wielen**

naar wens met massief rubber wielen zonder meerprijs leverbaar. A.u.b. bij het bestelnr. de „L” door een „V” vervangen.



**Wielbevestiging**

geschroefde wielbevestiging, eenvoudige bandenwissel.



**Handvat 1762**

met veiligheidsbeugel voor buis Ø 27 mm.



**Kunststof glijstrippen 1753**

1 Set compleet met bevestigingsmateriaal

## Aluminium steekwagens

Aluminium steekwagens met zuiver gelaste aluminium schep, zeer licht en handzaam.

Zuiver gelast en onbehandeld, aluminium schep aanschroefbaar en daardoor omwisselbaar.

Luchtbanden op kunststof velg, naaf met rollager.

Beugel boven en dwarsverbinding gebogen. Voor het veilig transporteren van ronde goederen zoals rollen, kannen, emmers enz.

Ongemonteerde aanlevering.

Naar wens met massief rubber banden. Zonder meerprijs leverbaar.

A.u.b. bij het bestelnr. van de steekwagen de „L” door een „V” vervangen.

## A1330L | A1331L

Met te vervangen kunststof glijstrippen.

## Vervangende onderdelen

### Handvat 1762

Met veiligheidsbeugel voor buis Ø 27 mm.

### Kunststof glijstrippen 1753

1 Set compleet met bevestigingsmateriaal.

	Bestelnr.	Draagverm. kg	Hoogte mm	Schepdiepte mm	Schepbreedte mm	Totale breedte mm	Luchtbanden mm	Eigen gewicht kg	Prijs Euro
Aluminium steekwagen	A1125L	150	1150	250	320	570	260 x 85	9	170,-
	A1115L	150	1150	150	400	590	260 x 85	8	188,-
	A1116L	150	1150	300	480	590	260 x 85	9	199,-
	A1325L	200	1300	250	320	590	260 x 85	9	195,-
	A1326L	200	1300	300	480	590	260 x 85	10	218,-
	A1330L	200	1300	250	320	590	260 x 85	9	199,-
	A1331L	200	1300	300	480	590	260 x 85	10	224,-
Handvat	1762	-	-	-	-	-	-	-	3,75
Kunststof glijstrippen	1753	-	-	-	-	-	-	-	23,-

Blauw gemarkeerde bestelnummers = snellevering (details zie pagina 4).

Voor extra's zie pagina 170



### Stalen trappensteekwagens

Met schep van staalplaat, stabiel gelaste constructie, poedercoating alleen in blauw RAL 5007. Veiligheidshandvatten. Stalen schep aanschroefbaar. Gedemonteerde aanlevering.

**Gebruiksnummer**  
20 2004 010 071.1

Beugel boven en dwarsverbinding gebogen. Voor het veilig transporteren van ronde goederen zoals rollen, kannen, emmers enz.

#### TK1325 | TK1326

Met 2 driearmige wielsets van TPE rubber Ø 160 mm, naaf met kogellager.

#### TK1327 | TK1328

Met 2 luchtbanden, kunststof velg, naaf met rollager en 2 vijfarmige wielsets van TPE rubber Ø 125 mm, naaf met kogellager.

#### Driearmige wielster

Trappensteekwagen met 2 driearmige wielsets, inzetbaar voor het regelmatig op- en afgaan van trappen en op vlakke vloeren.

#### Vijfarmige wielster

Trappensteekwagen met luchtbanden en 2 vijfarmige wielsets, inzetbaar bij gebruik op oneffen vloeren en bij het op- en afgaan van trappen.

#### Vervangende onderdelen

#### Handvat 1762

Met veiligheidsbeugel voor buis Ø 27 mm. Prijs pagina 170.

Voor extra's zie pagina 170



TK1325



TK1326



TK1327



TK1328

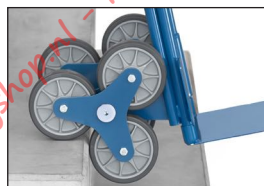

Driearmige wielster  
TK1325 | TK1326



Vijfarmige wielster  
TK1327 | TK1328



**Wielsterblokkering 1770**  
Als aanbouwset voor de **TK 1325** en **TK1326**. Wielsterblokkering dient voor het probleemloos rijden op 2 wielen op vlakke ondergronden. Eenvoudige zelfmontage.



**Wielbevestiging**  
geschroefde wielbevestiging, eenvoudige bandenwissel.

	Bestelnr.	Draagverm. kg	Hoogte mm	Schepdiepte mm	Schepbreedte mm	Totale breedte mm	TPE rubber banden mm	Luchtbanden mm	Eigen gewicht kg	Prijs Euro
Trappensteekwagen	TK1325	200	1300	250	320	590	160 x 40	-	18	232,-
	TK1326	200	1300	300	480	590	160 x 40	-	22	256,-
	TK1327	200	1300	250	320	590	-	260 x 85	20	326,-
	TK1328	200	1300	300	480	590	-	260 x 85	22	350,-
Wielsterblokkering	1770					voor TK1325 en TK1326				50,-

Blauw gemarkeerde bestelnummers = snellevering (details zie pagina 4).





AK1325



AK1326



AK1327



AK1328

## Aluminium trappensteekwagens

Aluminium schep, handzaam gelaste constructie. Veiligheids-handvatten. Aluminium schep aanschroefbaar. Ongemonteerde aanlevering. Beugel boven en dwarsverbinding gebogen. Voor het veilig transporteren van ronde goederen zoals rollen, kannen, emmers enz.

### AK1325 | AK1326

Met 2 driearmige wielsets van TPE rubber Ø 160 mm, naaf met kogellager.

### AK1327 | AK1328

Met 2 luchtbanden, kunststof velg, naaf met rollager en 2 vijfarmige wielsets van TPE rubber Ø 125 mm, naaf met kogellager.

### Driearmige wielster

Trappensteekwagen met 2 driearmige wielsets, inzetbaar voor het regelmatig op- en afgaan van trappen en op vlakke vloeren.

### Vijfarmige wielster

Trappensteekwagen met luchtbanden en 2 vijfarmige wielsets, inzetbaar bij gebruik op oneffen vloeren en bij het op- en afgaan van trappen.

### Vervangende onderdelen

#### Handvat 1762

Met veiligheidsbeugel voor buis Ø 27 mm. Prijs pagina 170.



Driearmige wielster  
AK1325 | AK1326



Vijfarmige wielster  
AK1327 | AK1328

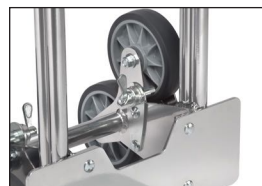

**Wielsterblokkering 1770**  
Als aanbouwset voor de **AK1325** en **AK1326**. Wielsterblokkering dient voor het probleemloos rijden op 2 wielen op vlakke ondergronden. Eenvoudige zelfmontage.



**Wielbevestiging**  
geschroefde wielbevestiging, eenvoudige bandenwissel.

	Bestelnr.	Draagverm. kg	Hoogte mm	Schepdiepte mm	Schepbreedte mm	Totale breedte mm	TPE rubber banden mm	Luchtbanden mm	Eigen gewicht kg	Prijs Euro
Trappensteekwagen	AK1325	200	1300	250	320	590	160 x 40	-	14	296,-
	AK1326	200	1300	300	480	590	160 x 40	-	15	318,-
	AK1327	200	1300	250	320	590	-	260 x 85	15	391,-
	AK1328	200	1300	300	480	590	-	260 x 85	16	415,-
Wielsterblokkering	1770					voor AK1325 en AK1326				50,-

Voor extra's zie pagina 170

## PAKKETROLLERS | OPKLAPBARE STEEKWAGENS

Lichte opklapbare steekwagens zijn uiterst handzame transportwagens voor zeer vele inzetmogelijkheden • Draagvermogen van 50 – 250 kg • Van aluminium, stalen buis en hoogwaardig kunststof • Wielen van massief grijs rubber • lichte en elastische loop • Streeploos • Naaf met rollager • In een handomdraai tot een minimum inklapbaar

Robuuste opklapbare steekwagens van stalen buis voor het professionele gebruik • Gecombineerd met een schep van staalplaat en een uitklapbare schep van stalen buis • Veelzijdig geschikt voor compacte als ook omvangrijke transportgoederen • Gepoedercoat blauw RAL 5007 • Wielen naar keuze van massief rubber of luchtbanden op kunststof velg, naaf met rollager





1730



1732



1735



Handzaam en licht



Snel gebruiksklaar

Opvouwbare alu steekwagens

Eersteklas vervaardigde aluminium constructie met aluminium schep en hoogwaardige kunststof onderdelen.

Wielen van massief streeploos rubber, naaf met rollager.

Kunststof handgreep met antislip profiel.

Elastische spanband voor het vastzetten van materialen. Schep en wielen met één handgreep in- en uitklapbaar, handgreep inschuifbaar. In een handomdraai is deze steekwagen gebruiksklaar.

1735

Uitgevoerd met luchtbanden.

Afmeting ingeklapt:

Hoogte x Breedte x Diepte (mm)

1730 = 595 x 390 x 50

1732 = 765 x 488 x 64

1735 = 855 x 660 x 135

Afmetingen uitgeklaapt:

Hoogte x Breedte x Diepte (mm)

1730 = 1030 x 390 x 450

1732 = 1090 x 488 x 490

1735 = 1190 x 660 x 650



	Bestelnr.	Draagverm. kg	Hoogte mm	Schepdiepte mm	Schepbreedte mm	Totale breedte mm	Massief rubber banden mm	Luchtbanden mm	Eigen gewicht kg	Prijs Euro
Pakketroller	1730	50	1030	300	385	390	127 x 30	-	3,2	83,-
	1732	125	1090	320	480	488	170 x 35	-	5,2	109,-
	1735	250	1190	450	595	660	-	220 x 70	12,6	258,-

Blauw gemarkeerde bestelnummers = snellevering (details zie pagina 4).

www.magazijninrichtingshop.nl - T. +31 (0)26-3633688 - www.tpsmagazijninrichtingen.nl





### Steekwagen – opklapbaar

Handzame steekwagen met grote opklapbare schep van stalen buis. Stalen schep aanschroefbaar en daardoor omwisselbaar. Stabiel gelaste constructie, poedercoating, blauw RAL 5007. Veiligheids-handvatten. Beugel boven en dwarsverbinding gebogen. Voor het veilig transporteren van ronde goederen zoals rollen, kannen, emmers enz.

Wielen naar keuze van massief rubber of luchtbanden op kunststof velg, naaf met rollager.

Gedemonteerde aanlevering.

**Gebruiksnummer**  
20 2004 010 071.1

#### K1116V | K1116L

Met schep van staalplaat 150 mm diep en 400 mm breed en opklapbare schep van stalen buis 500 mm diep en 330 mm breed.

#### K1326V | K1326L K1331V | K1331L

Met schep van staalplaat 250 mm diep en 320 mm breed en opklapbare schep van stalen buis 500 mm diep en 250 mm breed.

#### K1331V | K1331L

Met te vervangen kunststof glijstrippen.

#### Vervangende onderdelen

#### Handvat 1762

Met veiligheidsbeugel voor buis Ø 27 mm.  
Prijs pagina 170.

#### Kunststof glijstrippen 1753

1 Set compleet met bevestigingsmateriaal.  
Prijs pagina 170.

Voor extra's zie pagina 170



K1116V | K1116L



K1326V | K1326L

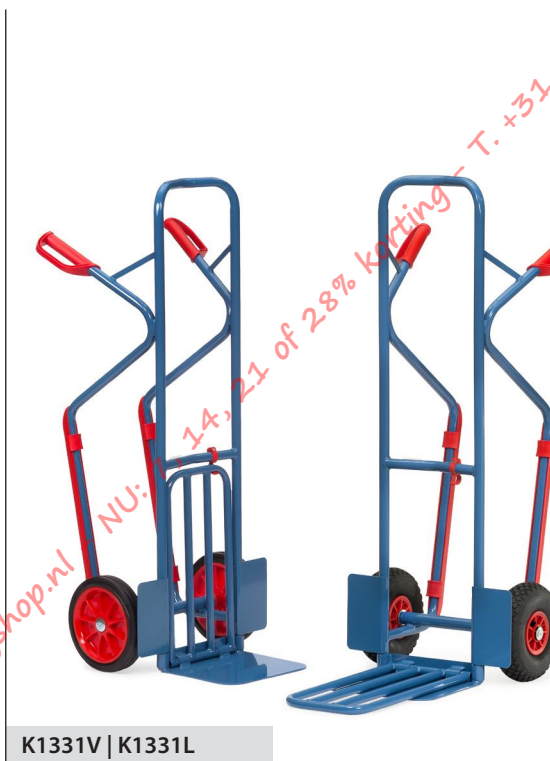

K1331V | K1331L



#### Wielbevestiging

geschroefde wielbevestiging, eenvoudige bandenwissel.

	Bestelnr.	Draagverm. kg	Hoogte mm	Schepdiepte mm	Schepbreedte mm	Totale breedte mm	Massief rubber banden mm	Luchtbanden mm	Eigen gewicht kg	Prijs Euro
Steekwagens met opklapbare schep	K1116V	250	1150	150/500	400/330	620	250 x 60	-	17	166,-
	K1116L	250	1150	150/500	400/330	620	-	260 x 85	14,5	166,-
	K1326V	300	1300	250/500	320/250	580	250 x 60	-	19	187,-
	K1326L	300	1300	250/500	320/250	580	-	260 x 85	16,5	187,-
	K1331V	300	1300	250/500	320/250	580	250 x 60	-	19	190,-
	K1331L	300	1300	250/500	320/250	580	-	260 x 85	16,5	190,-



B1335V | B1335L Draagarmen inhangbaar

Draagarmen kunnen aan de wagen worden opgehangen, indien armen niet in gebruik.



B1345V | B1345 L Draagarmen aan steekwagen geschroefd



**Wielbevestiging**  
geschroefde wielbevestiging, eenvoudige bandenwissel.

**Stoelensteekwagen B1335V | B1335L**

Voor het transport van gestapelde stoelen. Gecombineerd van de B1325V | B1325L en draagarmen van stalen buis.

Stabiel gelaste constructie, poedercoating, blauw RAL 5007. Veiligheidshandvatten. Wielen naar keuze van massief rubber of luchtbanden, kunststof velg met rollager.

Beugel boven en dwarsverbinding gebogen. Voor het veilig transporteren van ronde goederen zoals rollen, kannen, emmers enz.

De draagarm is eenvoudig in te hangen, traploos in hoogte verstelbaar en zelfborgend.

De draagarmen zijn voorzien van een beschermingslang.

De steekwagen is altijd voor andere transporten te gebruiken. De draagarmen kunnen bij niet gebruik aan het frame gehangen worden en vastgezet worden met klittenband.

Draagarmdiepte 500 mm  
Draagarmbreedte 250 mm  
Draagvermogen 70 kg

Duits patent  
10 2004 034 195

**B1345V | B1345L**

Zoals de B1335V | B1335L, echter zijn de draagarmen d.m.v. klemmen aan de steekwagen geschroefd.

Na het losdraaien van de 2 schroeven traploos in hoogte verstelbaar.

De draagarmen zijn voorzien van een beschermingslang.

Draagarmdiepte 500 mm  
Draagarmbreedte 320 mm  
Draagvermogen 70 kg

Bestelnr.	Draagverm. kg	Hoogte mm	Schepdiepte mm	Schepbreedte mm	Totale breedte mm	Massief rubber banden mm	Luchtbanden mm	Eigen gewicht kg	Prijs Euro
B1335V	300	1300	250	320	580	250 x 60	-	18,5	183,-
B1335L	300	1300	250	320	580	-	260 x 85	16	183,-
B1345V	300	1300	250	320	580	250 x 60	-	18,5	195,-
B1345L	300	1300	250	320	580	-	260 x 85	16	195,-

Blauw gemarkeerde bestelnummers = snellevering (details zie pagina 4).

Voor extra's zie pagina 170



### Apparaten steekwagens 11030

Lichte apparaten steekwagen voor het transport van koelkasten, vaatwassers, wasmachines en lichte ovens.

Gelaste constructie van stalen buis, gepoedercoat blauw RAL 5007.

Rug met vilt bekleed, schep voorzien van antislip. Wielen met luchtbanden, naaf met rollager.

### 11040

Middelzware apparaten steekwagen voor het transport van koelkasten, vaatwassers, wasmachines en ovens. Stabiel gelaste constructie van stalen buis, gepoedercoat blauw RAL 5007. Rug met rubber bekleed, schep voorzien van antislip. Wielen met luchtbanden, naaf met rollager.

### 11042

Zoals de 11040, echter met hogere rug, waardoor het transport van 2 machines bovenop elkaar mogelijk is.

### Toebehoren

#### Draagarmen

##### 11045

Bestaande uit 2 grepen met inhanghaak en een gelaste dwarsverbinding, gepoedercoat blauw RAL 5007.

#### Snelbinder

##### 11047

Voor het vastzetten van de goederen. Lengte 3,30 m, breedte 25 mm, snelsluiting.



11030



Toepassing



11040



11042

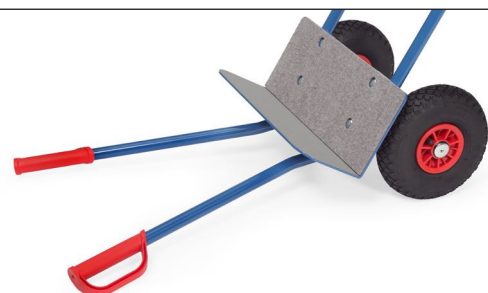
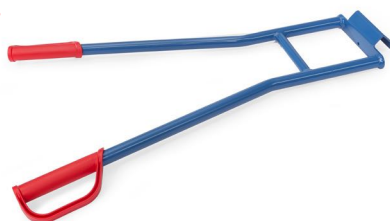

Draagarmen 11045 voor trappen transport met 11030 | 11040 | 11042



	Bestelnr.	Draagverm. kg	Hoogte mm	Schepdiepte mm	Schepbreedte mm	Totale breedte mm	Luchtbanden mm	Eigen gewicht kg	Prijs Euro
Apparaten steekwagen	11030	250	1150	150	480	590	260 x 85	13	193,-
	11040	350	1150	150	450	650	260 x 85	15	245,-
	11042	350	1425	150	450	650	260 x 85	18	270,-
Draagarmen	11045	350	850	-	-	570	-	3,2	36,-
Snelbinder	11047	-	-	-	-	-	-	-	19,-





## VATENTRANSPORT

Vatenroller, vatensteekwagens en vatenkantelaars • Voor het transporteren en opslaan van vaten van 60 tot 220 liter inhoudt • Gelaste staal- resp. stalen buis constructie, gepoedercoat blauw RAL 5007 • Wielen vatenroller: 4 zwenkwielen, 2 stuks met rem, wielen polyamide 80 x 35 mm • Wielen vatensteekwagens: 2 grote wielen naar keuze lucht- of massief rubber banden • Steunwielen met massief rubber of TPE banden • Wielen vatenkantelaars: 1 resp. 2 zwenkwielen van polyamide 125 x 38 mm en 2 wielen van polyamide 150 x 40





## Vatenrollers

Gelaste staalconstructie, gepoedercoat blauw RAL 5007. 4 Zwenkwielen van polyamide 80 x 35 mm, naaf met glijlager. 2 Stuks met rem.

### 1360

Vatenroller voor staand transport van stalen 60 en 200 liter vaten. Gelaste plaatstalen constructie, kruisverbinding naar onder gebogen Ø 420 mm voor 60 liter vaten, buitenring binnenaftmeting Ø 610 mm voor 200 liter vaten.

### 1361

Vatenroller voor staand transport van stalen 200 liter vaten. Bak van staalplaat, oliedicht gelast. Binnenaftmeting Ø 630 mm, rand 80 mm hoog.

### 13600

Als 1360, echter met aanschroefbare duwbeugel met 2 ogen en 1 spanband.

### 13610

Als 1361, echter met aanschroefbare duwbeugel met 2 ogen en 1 spanband.

### 13650

Vatenroller voor staand transporteren of opslaan van stalen 200 liter vaten. Gelast kruis, met rand, poedercoating blauw RAL 5007.



	Bestelnr.	Draagverm. kg	Wielen mm	Totale hoogte mm	Eigen gewicht kg	Prijs Euro
Vatenroller	1360	250	80 x 35	154	10	109,-
	1361	250	80 x 35	179	15	182,-
	13600	250	80 x 35	914	16	151,-
	13610	250	80 x 35	894	17	221,-
	13650	250	80 x 35	159	6	83,-

Blauw gemarkeerde bestelnummers = snellevering (details zie pagina 4).





### Vatensteekwagens 1065 | 1066

Vatensteekwagen, gelaste stalen buis, poedercoating blauw RAL 5007, robuuste bovenlaagbescherming.

Wielen naar keuze van massief rubber 250 x 60 mm of luchtbanden 260 x 85 mm, naaf met rollager.

Geschikt voor alle 200 liter vaten met rand.  
Hoogte: 1600 mm  
Breedte: 680 mm



1065 | 1066



1071 | 1072

### 1071 | 1072

Als 1066, echter met een steunwiel van TPE rubber 200 x 40 mm.

### 2078 | 2079

Als 1066, echter met 2 steunwielen van massief streeploos rubber 160 x 40 mm.

Met deze uitvoering kunnen door de steunwielen volle vaten op pallets en op opvangbakken tot 360 mm hoog geplaatst of afgenomen worden.



2078 | 2079

### 2080 | 2081

Vatensteekwagen voor kunststofvaten van 120–220 liter inhoud, gelaste stalen buis, poedercoating blauw RAL 5007, robuuste bovenlaagbescherming.

Wielen naar keuze van massief rubber 250 x 60 mm of luchtbanden 260 x 85 mm, naaf met rollager.

Snelbinder voor het vastzetten van het vat.

Hoogte: 1300 mm  
Breedte: 640 mm



2080 | 2081



Afzetten van een vat op een opvangbak.



Steekwagen ingebruik bij aftappen.



	Bestelnr.	Draagverm. kg	Wielen mm	Eigen gewicht kg	Prijs Euro
Vatensteekwagen	1065	300	Massief	17,5	231,-
	1066	300	Lucht	15	231,-
	1071	300	Massief	23	246,-
	1072	300	Lucht	20,5	246,-
	2078	300	Massief	24,5	298,-
	2079	300	Lucht	22	298,-
	2080	250	Massief	20,5	218,-
	2081	250	Lucht	18	218,-

Voor extra's zie  
pagina 170



2013



2015



2016



**Opvangbak 2019**  
Aanbouwset voor de vatenkantelaars 2015 en 2016, uittrekbaar.  
Kunststof bak van 12 liter.

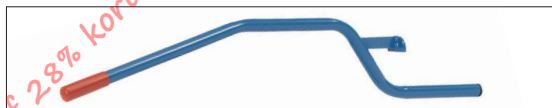

**Kiepstang 2020**  
Levering ook zonder kiepstang mogelijk (bij het gebruik van meerdere vatenkantelaars).  
A.u.b. bij bestelling aangeven: bv. "2015-2020", Minderprijs € 29,-

**Vatenkantelaar**

Voor het opslaan en legen van 200 liter vaten. Stalen buisconstructie, geschroefd, poedercoating blauw RAL 5007. Inclusief spanband.

Compact en eenvoudig zelf te monteren.

**2013**

Eenvoudige vatenkantelaar zonder kiepstang en rollen voor het draaien van vaten. Verrijdbaar.

1 Zwenkwiel van polyamide 125 x 38 mm en 2 wielen van polyamide 150 x 40 mm. Zwenkwiel met rem.

**2015**

Volwaardige vatenkantelaar met kiepstang, verrijdbaar en met rollen voor het draaien van de vaten.

Opleggen van de vaten zonder hefapparaat d.m.v. het kantelen met de kiepstang zoals in het toepassingsvoorbeeld aangegeven (zie toepassing).

2 Zwenkwielen van polyamide 125 x 38 mm en 2 wielen van polyamide 150 x 40 mm. Zwenkwielen met rem.

**2016**

Als 2015, echter met 2 stalen rollen Ø 50 mm en 500 mm lang.

Voor het eenvoudig draaien van vaten, bijzonder goed geschikt voor dunwandige vaten.



Toepassing



	Bestelnr.	Draagverm. kg	Uitwendige afm. L x B x H mm	Eigen gewicht kg	Prijs Euro
<b>Vatenkantelaars zonder kiepstang</b>	2013	250	900 x 615 x 600	14	176,-
<b>Vatenkantelaars met kiepstang</b>	2015	250	900 x 615 x 600	21	272,-
	2016	250	900 x 615 x 600	24	319,-
<b>Opvangbak</b>	2019	-	-	3,4	58,-
<b>Kiepstang</b>	2020	-	-	4,2	29,-



### Vatentransportwagen 2702 | 2703

Gelaste staalconstructie, oliedichte opvangbak 100 mm hoog, poedercoating blauw RAL 5007. Roostervloer, gelijk met rand van de bak. Maaswijdte 31 x 31 mm, verzinkt. 2 Zwenk- en 2 bokwielen van polyamide 125 x 38 mm, naaf met glijlager.

Zwenkwielen met rem, conform EU-norm EN 1757-3. (Veiligheidsnorm voor platformwagens).

Voor transport van 1 of 2 stuks 200 liter vaten. Voorkomt het lekken van vloeistoffen op de grond, opvangbak 45/54 liter.



2702 | 2703



2722

### Tafelwagen

#### 2722

Opvangbak 100 mm hoog, oliedicht. Bodem met conische afloop en aftapkraan 1/2".

Gaasrooster met een maaswijdte van 31 x 31 mm, vuurverzinkt. Bovenzijde gelijk met bak, uitneembaar. Onderste etage met 25 mm hoge rand, oliedicht.

2 Zwenk- en 2 bokwielen met TPE rubber, naaf met kogellager. Zwenkwielen met rem.

Etagehoogten: 181/901 mm  
Draagvermogen bovenste etage: 100 kg

### Afvalzakhouder

#### 1385 | 1386

Afvalzakhouder van stalen buis constructie, poedercoating grijs RAL 7035. PVC deksel en klemring, opening Ø 340 mm. Voor 120 liter zakken.

1385 = 4 poten

1386 = 2 poten en 2 massief rubber banden Ø 150 mm

Compact verpakt en eenvoudig zelf te monteren



1385



1386

	Bestelnr.	Draagverm. kg	Wiel Ø mm	Laadvlak L x B mm	Uitwendige afm. L x B x H mm	Eigen gewicht kg	Prijs Euro
Vatentransportwagen	2702	400	125	1000 x 600	1130 x 611 x 990	37	353,-
	2703	600	125	1250 x 650	1380 x 661 x 990	55	444,-
Tafelwagen	2722	300	125	1000 x 600	1136 x 611 x 1030	51	415,-

	Bestelnr.	Hoogte mm	Breedte mm	Diepte mm	Eigen gewicht kg	Prijs Euro
Afvalzakhouder	1385	960	500	500	5	83,-
	1386	960	500	500	9	115,-



# GASFLESSENWAGENS

Voor iedere flesgrootte en toepassing een geschikt model • Gelaste stalen buisconstructie met schep van staalplaat • Poedercoating blauw RAL 5007 • Grote massief rubber- of luchtbanden • Stalen velgen, naaf met rollager • Lichte loop en lange levensduur • Zekere plaatsing van de gasflessen door veiligheidsketting en door de aan 3 zijden opstaande rand op de schep • Kunststof handvatten met beschermbeugel voor de handen



GASFLESSENWAGENS



### Gasflessenwagens

Gelaste stalen buis, poedercoating blauw RAL 5007. Gasflessenhouders met kettingbeveiliging. Wielen naar keuze van massief rubber of luchtbanden, naaf met rollager.

#### 51005

Voor 2 gasflessen à 10 ltr. inhoud, Ø 140 mm. Wielen alleen van massief rubber.

#### 51006 | 51007

Voor 2 gasflessen à 20 ltr. inhoud, Ø 204 mm.

#### 51011 | 51012

Voor 2 gasflessen à 40 - 50 ltr. inhoud, Ø 204 - 229 mm. Lasdraadhouder aan beide zijden.

#### 51021 | 51022

Als 51011 | 51012, echter met 1 steunwiel, zwenkwiel TPE rubber 200 x 40 mm.

### Opbergkast

#### 51060

Poedercoating grijs RAL 7035.

Afm. L x B x H:  
450 x 200 x 150 mm

Afsluitbaar door hangslot (niet bij levering inbegrepen), niet toe te passen op de 51005 | 51021 | 51022.

Gasflessenwagens volgens Nederlandse wetgeving niet als laskar te gebruiken.



51005



51006 | 51007



51011 | 51012



51021 | 51022



Opbergkast 51060

	Bestelnr.	Draagverm. kg	Hoogte mm	Tot. breedte mm	Flessen aantal grote ltr resp. kg	Massief rubber banden mm	Luchtbanden mm	Eigen gewicht kg	Prijs Euro
Gasflessenwagen	51005	50	1000	505	2 x 10	200 x 50	-	6	138,-
	51006	100	1100	760	2 x 20	250 x 60	-	20	227,-
	51007	100	1100	760	2 x 20	-	260 x 85	17,5	227,-
	51011	150	1300	830	2 x 40 - 50	400 x 80	-	30	276,-
	51012	150	1300	830	2 x 40 - 50	-	400 x 100	20	260,-
	51021	150	1300	830	2 x 40 - 50	400 x 80	-	37	353,-
	51022	150	1300	830	2 x 40 - 50	-	400 x 100	27	339,-
Opbergkast	51060	-	-	-	-	-	-	5	79,-

Voor extra's zie pagina 170

www.magazijnrichtingshop.nl - NUL 14, 21 of 28 - Bestelling - T. +31 (0)26-3633688 - www.magazijnrichtingshop.nl



51091 | 51092



51101 | 51102



51111 | 51112



51121 | 51122

## Gasflessenwagens

Gelaste stalen buis, poedercoating blauw RAL 5007. Gasflessenhouders met kettingbeveiliging. Wielen naar keuze van massief rubber of luchtbanden, naaf met rollager.

### 51091 | 51092

Voor 1 gasfles 10 liter inhoud, Ø 140 mm.

### 51101 | 51102

Voor 1 gasfles 20, 40 of 50 ltr. inhoud, Ø 204 – 229 mm.

### 51111 | 51112

Voor 1 propaangasfles 11 kg inhoud, Ø 300 mm.

### 51121 | 51122

Voor 1 propaangasfles 33 kg inhoud, Ø 318 mm.

	Bestelnr.	Draagverm. kg	Hoogte mm	Tot. breedte mm	Flessen aantal grote ltr. resp. kg	Massief rubber banden mm	Luchtbanden mm	Eigen gewicht kg	Prijs Euro
Gasflessenwagens	51091	100	1240	420	1 x 10	250 x 60	-	11,5	136,-
	51092	100	1240	430	1 x 10	-	260 x 85	9	136,-
	51101	100	1240	500	1 x 20 – 50	250 x 60	-	12,5	139,-
	51102	100	1240	510	1 x 20 – 50	-	260 x 85	10	139,-
	51111	100	1240	530	1 x 11	250 x 60	-	14,5	160,-
	51112	100	1240	540	1 x 11	-	260 x 85	12	160,-
	51121	100	1240	550	1 x 33	250 x 60	-	15	164,-
	51122	100	1240	560	1 x 33	-	260 x 85	12,5	164,-

Blauw gemarkeerde bestelnummers = snellevering (details zie pagina 4).

Voor extra's zie pagina 170

www.magazijnrichtingshop.nl – NU: 7, 14, 21 of 28% korting T. +31 (0)26-3633688 – www.tysemagazijnrichtingshop.nl





### Gasflessen trappensteekwagen 51325

Voor het transport van 20, 40 en 50 liter gasflessen en 11 en 30 kg propaanfles, over trappen. Als basis dient de trappensteekwagen TK 1325, extra uitgerust met 4 geperforeerde dwarsverbindingen met aangeschroefde flessenhouders met veiligheidsketting.

Met 2 driearmige wielsets van TPE rubber Ø 160 mm. Gelaste stalen buis, gepoedercoat blauw RAL 5007.

### Gasflessenstandaard 51150

Flessenhouders met veiligheidsketting. Standaard voor 2 flessen 40-50 ltr. inhoud, Ø 204 – 229 mm. Profielstaal/ staalplaat-constructie, poedercoating blauw RAL 5007. Kettingbeveiliging. Gaten voor wandbevestiging.

### Gasflessenrollers 51160

Gasflessenroller voor 1 propaanfles 11 kg inhoud, Ø 300 mm. Gelaste staalconstructie, poedercoating blauw RAL 5007.

Inwendige Ø 310 mm.

4 Zwenkwieken van TPE 75 x 25 mm, naaf met rollager. 2 Stuks met rem.

### 51161

als 51160, echter met haak voor het oprollen van de slang en een houder voor krimpfoliepistool.

### Wandhouders 51114 | 51332

Gasflessen wandhouder voor 1 tot 3 flessen Ø 140, 230 en 320 mm. Staalplaatconstructie, vuurverzinkt. Kettingbeveiliging. Gaten voor wandbevestiging.

Bestel-nr.	Flessen aantal	Flessen Ø mm	Prijs €
51114	1	140	30,-
51123	1	230	36,-
51132	1	320	40,-
51214	2	140	45,-
51223	2	230	58,-
51232	2	320	72,-
51314	3	140	65,-
51323	3	230	81,-
51332	3	320	109,-

Voor extra's zie pagina 170



51325



51150



51160



51161



Toepassing 51161



51114-51332

	Bestelnr.	Draagverm. kg	Hoogte mm	Tot. breedte mm	Flessen aantal grote ltr. resp. kg	TPE rubber mm	Eigen gewicht kg	Prijs Euro
Gasflessen trappensteekwagen	51325	200	1300	590	1 x 20 – 50	160 x 40	22	295,-
Gasflessenstandaard	51150	-	1000	550	2 x 40 – 50	-	15	148,-
Gasflessenroller	51160	80	970	410	1 x 11	75 x 25	7	153,-
	51161	80	970	410	1 x 11	75 x 25	10	232,-

# BANDENWAGENS

Het programma voor de eenvoudige handling van wielen en banden • De in de praktijk bewezen bandensteekwagens met gespreide opname voor het eenvoudig opnemen en afzetten van wielen- en bandenstapels • Constructie van stalen buis, gepoedercoat blauw RAL 5007 • Grote wielen naar keuze lucht- of massief rubber banden • Handige bandenroller „TYRE TROLLEY“ voor het eenvoudig transporteren en opslaan van wielen- en bandenstapels • Opname met de fetra bandensteekwagens mogelijk • Eenvoudig en veilig stapelbaar • Materiaalbak voor kleine onderdelen zoals wielbouten • Van glasvezelversterkte polypropyleen • Licht lopende zwenkwielen, waarvan één met rem • Robuuste bandenwagens voor het staande transport van wielen en banden • Constructie van stalen buis, gepoedercoat blauw RAL 5007 • Bandendrager variabel inschroefbaar of inhangbaar • 4588 als verstevigde en verlengde uitvoering voor hoge belasting, bv. in de motorsport • 4 Licht lopende zwenkwielen of 2 zwenk- en 2 bokwielen, 2 zwenkwielen met rem



### Bandenroller „TYRE TROLLEY“ 4546

Handige bandenroller voor het eenvoudig transporteren en het effectief opslaan van wielen en banden in normale afmetingen. Geschikt voor 8 banden of 4 complete wielen. Praktische materiaalbak voor het bewaren van kleine onderdelen. Eenvoudig en veilig stapelbaar. Combineerbaar met de fetra bandensteekwagens 2032 en 2033. Platform van glasvezelversterkte polypropyleen, 4 TPE zwenkwielen, waarvan één met rem. Staffelprijzen voor 1/2/6 stuks.



4546



4547

### Bandenroller „TYRE TROLLEY“ 4547

Transportroller voor grote wielen en banden voor bv. SUV's. Grotere wielen maken transport op oneffen ondergronden mogelijk. Geschikt voor 8 banden of 4 complete wielen. Praktische materiaalbak voor het bewaren van kleine onderdelen. Eenvoudig en veilig stapelbaar. Combineerbaar met de fetra bandensteekwagens 2032 en 2033. Platform van glasvezelversterkte polypropyleen, 4 massief rubber zwenkwielen, waarvan één met rem. Staffelprijzen voor 1/2/4 stuks.



Toepassingsvoorbeeld

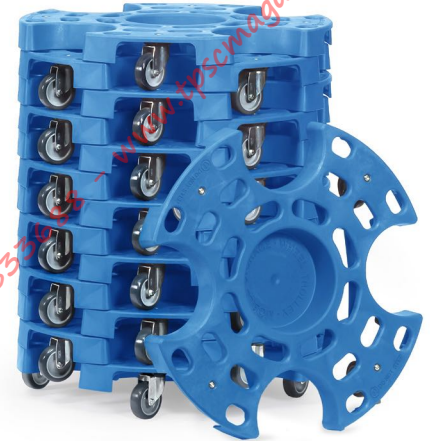

Stapelbaar

### Banden steekwagens 2032 | 2033

Gelaste stalen buis, gepoedercoat blauw RAL 5007, slag- en krasvast.

Wielen naar keuze met massief rubber of luchtbanden. Naaf met rollager.

Middels de handgrepen te bedienen tot een gespreide opname (gelaste stalen buis) kunnen banden- en wielenstapels direct opgenomen of afgezet worden. Geschikt voor wielen van 450 tot 750 mm. Tot 8 banden of wielen mogelijk.



2032 | 2033



Compatibel met „TYRE TROLLEY“ 4546 en 4547.

	Bestelnr.	Draagverm. kg	Wiel Ø mm	Diameter mm	Hoogte mm	Eigen gewicht kg	Prijs € 1 Stuk	Prijs € 2 Stuks	Prijs € 4 Stuks	Prijs € 6 Stuks
<b>Bandenroller „TYRE TROLLEY“</b>	4546	120	75	630	110	3,7	68,-	66,-		63,-
	4547	180	100	700	140	6,3	85,-	83,-	79,-	
	Bestelnr.	Draagverm. kg	Hoogte mm	Steekdiepte mm	Steekbreedte mm	Totale breedte mm	Massief rubber banden mm	Luchtbanden mm	Eigen gewicht kg	Prijs Euro
<b>Bandensteekwagen</b>	2032	200	1500	360	580	650	250 x 60	-	26	318,-
	2033	200	1500	360	580	650	-	260 x 85	24	318,-





## Bandenwagens

Stalen buisconstructie, geschroefd, poedercoating blauw RAL 5007.



4586



4596



4588

### 4586

Bandendrager variabel in raster van 150 mm verstelbaar. 4 Zwenkwielen met TPE rubber, naaf met kogellager. 2 Zwenkwielen met rem.

### 4596

Laadvlak met ingelast draadgaas 140 x 40 mm. Bandendrager variabel in raster van 120 mm inhangbaar, door zwenkende ophanging passen de banden dragers zichzelf aan de bandengroter aan. 2 Zwenk- en 2 bokwielen met TPE rubber, naaf met kogellager. Zwenkwielen met rem.

### 4588

Als 4586, echter verstevigde uitvoering voor de inzet met hoge belasting, bv. als pitstraat wagen in de motorsport. 4 Zwenkwielen met elastisch streeploos rubber, naaf met kogellager. 2 Zwenkwielen met rem.

	Bestelnr.	Draagverm. kg	Wiel Ø mm	Laadvlak L x B mm	Uitwendige afm. L x B x H mm	Eigen gewicht kg	Prijs Euro
Bandenwagen	4586	250	160	1420 x 600	1540 x 670 x 1725	39	322,-
	4596	400	200	1420 x 610	1600 x 620 x 1800	59	496,-
	4588	500	200	1860 x 618	1991 x 671 x 1671	59	511,-

www.magazijnrichtingshop.nl - MS: 7, 14, 21, 28, 35% korting - T. +31 (0)26-3633688

# HEFWAGENS

## HEFWAGENS

Het programma voor heffen, transporteren en opslaan • Van de klassieke handpallettruck tot de machineheffer, van meubelroller tot transportroller met een draagvermogen van 24 ton • Nuttige hulp bij kleine en grote transportproblemen



www.magazijnrichting.nl - NU: 7, 14, 21 of 28% korting - T. +31 (0)26-3633688 - www.tpscmagazijnstellingen.nl



2117



2114



2115



2116



2119



**Handgreep**  
Met rubber bekleed.



**Tandem vorkrollen**  
2 Vorkrollen in iedere vork, gelagerd. Is een voordeel bij het rijden over een oneffen vloer en bij het rijden over groeven en drempels. Rollen aan voorkant vork

## Handpallettrucks

Robuust frame en dubbel omgezette vorken. Poedercoating geel. Hydraulische handpomp, onderhoudsvrij gelagerd. Stabiele dissel van stalen buis met contralager voor teruggang in verticale positie, poedercoating zwart. Greep met rubber bekleed. Hendel voor de functies: heffen - rijden - dalen. Stuurhoek 2 x 100°. Vorklengte: 1150 mm Vorkbreedte: 160 mm Totale vorkbreedte: 540 mm Hefhoogte: 85 - 200 mm Totale lengte: 1540 mm Stuurwielen Ø x B = 200 x 50 mm Vorkrollen Ø x B = 80 x 70 mm Inrijrol aan de punt van de vork

### 2114

Dissel gepoedercoat.  
Vorkbreedte: 540 mm  
Vorkrollen Ø x B = 80 x 93 mm.

### Wielen 2114

Stuurwielen van polyurethaan, vorkrollen polyurethaan enkel. Geringe rolweerstand, streeploos.

### Wielen 2115

Stuurwielen nylon, vorkrollen nylon tandem. Zeer geringe rolweerstand, hoge chemische bestendigheid, streeploos. Rijdt goed op gladde effen vloeren, hard rijgeluid.

### Wielen 2116

Stuurwielen van elastisch massief rubber, vorkrollen nylon tandem. Geringe rolweerstand, elastische loop. Rijdt goed op effen en oneffen vloeren en rijdt goed over groeven en drempels. Gering rijgeluid.

### Wielen 2117

Stuurwielen van polyurethaan, vorkrollen polyurethaan tandem. Geringe rolweerstand, elastische loop. Goed op tere vloer, streeploos. Gering rijgeluid.

### Wielen 2119

Stuurwielen van elastisch massief rubber, vorkrollen polyurethaan tandem. Geringe rolweerstand, elastische loop, beste rijcomfort. Rijdt goed op tere en oneffen vloeren, rijdt goed over groeven en drempels. Gering rijgeluid.

### Garantie

Op handpallettrucks 2 jaar.

	Bestelnr.	Draagverm. kg	Hefhoogte mm	Vorklengte mm	Stuurwielen	Vorkrollen	Eigen gewicht kg	Prijs Euro
<b>Handpallettruck</b>	2114	2000	85 - 200	1150	Polyurethaan	Polyurethaan enkel	60	336,-
	2115	2500	85 - 200	1150	Nylon	Nylon tandem	73	366,-
	2116	2500	85 - 200	1150	Massief rubber	Nylon tandem	75	375,-
	2117	2500	85 - 200	1150	Polyurethaan	Polyurethaan tandem	76	372,-
	2119	2500	85 - 200	1150	Massief rubber	Polyurethaan tandem	76	376,-

Blauw gemarkeerde bestelnummers = snelle levering (details zie pagina 4).



## Handpallettrucks

Robuust frame en dubbel omgezette vorken. Poedercoating geel. Hydraulische handpomp, onderhoudsvrij gelagerd. Stabiele dissel van stalen buis met contralager voor teruggang in verticale positie, poedercoating zwart. Greep met rubber bekleed. Hendel voor de functies: heffen - rijden - dalen

### 2118

Korte uitvoering, vorklengte 800 mm. Stuurwielen van massief rubber 200 x 50 mm, vorkrollen enkel 80 x 93 mm. Geschikt voor in kleine ruimtes en vrachtwagens.

### 2120

Lage uitvoering, hoogte slechts 55 mm. Hefhoogte van 55 - 175 mm, voor inrijhoogte vanaf 57 mm. Stuurwielen van massief rubber 200 x 50 mm, vorkrollen nylon tandem 51 x 70 mm.

### 2116-15 | 2116-18 | 2116-20

Extra lange uitvoering. Vorklengte 1500, 1800 of 2000 mm. Stuurwielen van massief rubber 200 x 50 mm, vorkrollen nylon tandem 80 x 70 mm. Gereduceerd draagvermogen!

### 2122 met weegschaal

Weegbereik 1 - 2000 kg, met een nauwkeurigheid van  $\pm 2$  kg. Gradatie 1 kg.

LCD-scherm met 18 mm hoge cijfers, touchscreen met aan-/uit- en tara toets, stroomvoorziening door 4 x 1,5-V-AA batterijen, klasse IP 65. Stuurwielen  $\varnothing \times B = 180 \times 50$  mm. Vorkrollen  $\varnothing \times B = 70 \times 70$  mm. Totale vorkbreedte: 550 mm

Ongemonteerde aanlevering.



2118



2120



2116-15 | 2116-18 | 2116-20



2122



Handpallettruck met weegschaal

## Garantie

Op handpallettrucks 2 jaar.

	Bestelnr.	Draagverm. kg	Hefhoogte mm	Vorklengte mm	Totale Lengte mm	Stuurwielen	Vorkrollen	Eigen gewicht kg	Prijs Euro
Handpallettruck	2118	2500	85 - 200	800	1190	Massief rubber	Nylon enkel	66	458,-
	2120	2000	55 - 175	1150	1540	Massief rubber	Nylon tandem	72	519,-
	2116-15	1500	85 - 200	1500	1890	Massief rubber	Nylon tandem	97	559,-
	2116-18	1200	85 - 200	1800	2190	Massief rubber	Nylon tandem	100	577,-
	2116-20	1000	85 - 200	2000	2390	Massief rubber	Nylon tandem	112	589,-
	2122	2000	85 - 205	1150	1550	Polyurethaan	Polyurethaan tandem	117	1.631,-



6815



6820



6821

Opzetplatform  
voor hefwagen 6820 en 6821



### Schaarhefpallettruck 6815

Frame en vorken in schaalconstructie, poedercoating geel. Handhydraulische pomp, onderhoudsvrij gelagerd. Stabiele dissel van stalen buis met contralager voor teruggang in verticale positie, poedercoating zwart. Greep met rubber bekleed. Hengel voor de functies: heffen - rijden - dalen. Stuurhoek 2 x 100°.

Draagvermogen: 1000 kg  
Vorklengte: 1165 mm  
Vorkbreedte: 160 mm  
Totale vorkbreedte: 540 mm  
Hefhoogte: 85 - 800 mm  
Totale lengte: 1540 mm  
Stuurwielen: Ø x B = 180 x 50 mm  
Vorkrollen: Ø x B = 80 x 50 mm  
Vanaf een pomphoogte van ca. 290 mm is de schaarhefpallettruck niet meer verrijdbaar.

### Vork- en/of platform hefwagen 6820

Goede stabiliteit, ook bij geheven last. Frame en vorken van stabiele stalen constructie, poedercoating antraciet RAL 7016. Robuuste duwbeugel van stalen buis.

Hydraulische pomp met verchromde cilinders en overdrukventiel. Bediening door voetpedaal. Dalen door hengel te bedienen.  
2 Zwenkwielen van polyurethaan 150 x 50 mm en 2 vorkrollen van nylon 70 x 65 mm, zwenkwielen met rem.

Draagvermogen: 500 en 1000 kg  
Vorklengte: 1150 mm  
Vorkbreedte: 153 mm  
Totale vorkbreedte: 526 mm  
Hefhoogte: 85 - 830 mm  
Totale lengte: 1550/1640 mm  
Totale breedte: 526/687 mm

### Vork- en/of platform hefwagen 6821

zoals de 6820, echter uitgerust met een zwenkdissel.

### Opzetplatform

Van omgezet staalplaat, poedercoating antraciet RAL 7016, geschikt voor 6820 en 6821.

Afmeting (L x B):  
1115 x 538 mm.

### Garantie

Op schaarhefpallettruck en vork- en/of platform hefwagens 2 jaar.

	Bestelnr.	Draagverm. kg	Hefhoogte mm	Vorklengte mm	Zwenkwielen	Vorkrollen	Eigen gewicht kg	Prijs Euro
Schaarhefpallettruck	6815	1000	85 - 800	1165	Polyurethaan	Polyurethaan	110	764,-
Vork- en/of platform hefwagen	6820	500	85 - 830	1115	Polyurethaan	Nylon	107	1.019,-
	6821	1000	85 - 830	1115	Polyurethaan	Nylon	135	1.182,-
Opzetplatform	6828	-	-	-	-	-	15	109,-

### Stapelaars

Voor regelmatig gebruik als hef- en transportwagen. Stabiele profielstaalconstructie met duwbeugels van stalen buis, poedercoating antracietgrijs RAL 7016.

### Handlier stapelaars 6851 | 6852

Hefaandrijving door veiligheids handlier. Vorken verstelbaar. 2 Zwenkwielen van polyurethaan 150 x 40 mm en 2 vorkrollen van nylon 80 x 47 mm, zwenkwielen met rem. Zwaartepuntafstand: 400/500 mm  
Vorkbreedte 6851: 75 mm  
Vorkbreedte 6852: 85 mm  
Heffing per draaislag: 40/22 mm

### Hand hydraulische stapelaars 6855 | 6856

Hydraulische pomp met verchromde cilinders en overdrukventiel. Bediening door trekdisel. Dalen door hendel. 2 Zwenkwielen van polyurethaan 150 x 40 mm en 2 vorkrollen van polyurethaan 80 x 70 mm, zwenkwielen met rem. Zwaartepuntafstand: 585 mm  
Vorkbreedte: 160 mm  
Heffing per disselslag: 20/12,5 mm



6851 | 6852



6855 | 6856

	Bestelnr.	Draag- verm. kg	Hefhoogte mm	Totale hoogte mm	Vorklengte mm	Vorkbreedte mm	Totale lengte mm	Totale breedte mm	Eigen gewicht kg	Prijs Euro
Handlier stapelaar	6851	250	90 – 1560	2030	800	150 – 690	1350	725	140	913,-
	6852	500	90 – 1560	2030	1000	150 – 690	1550	725	146	1.025,-
Hand hydrau- lische stapelaar	6855	500	88 – 1500	2010	1150	540	1600	794	210	1.005,-
	6856	1000	88 – 1500	2010	1150	540	1600	794	220	1.140,-

### Garantie

Op stapelaars 2 jaar





6831



6832



6833 | 6834 | 6835



6836 | 6837



Rollenbaan met opzetraam.



Rollenbaan met kogel draaikrans.

**Verrijdbare heftafel**

Profielstaal-/ staalplaat-constructie, poedercoating antracietgrijs RAL 7016. Robuuste duwbeugel van stalen buis. Hydraulische pomp met verchroomde cilinders. Bediening door voetpedaal. Dalen door hendel. Platform 50 mm hoog. 2 Zwenk- en 2 bokwielen van polyurethaan, zwenkwielen met rem.

**6831**

Duwbeugel inklapbaar.

**6832**

Duwbeugel vast geschroefd.

**6833 | 6834 | 6835**

Duwbeugel vast geschroefd.

**6836 | 6837**

Dubbele schaar voor hogere hefhoogte. Duwbeugel vast geschroefd

**Toebehoren**

Voor laadvlak grootte 1010 x 520 mm: (6833/6834/6835/6836/6837)

**Rollenbaan 6890**

Frame van profielstaal met borging door hoekprofielen en 2 omhoog klapbare profielen, poedercoating antraciet RAL 7016. 9 Stalen rollen met kogellagers, Ø 57 mm en 430 mm lang.

As afstand: 112,5 mm  
Hoogte: 64 mm  
– vast –

**Rollenbaan 6891**

Door schroef/klembevestiging op het platform te bevestigen, 360° draaibaar, te blokkeren. 6 Stalen rollen met kogellagers, Ø 57 mm en 430 mm lang.

As afstand: 110 mm  
Hoogte: 92 mm  
– draaibaar –

**Garantie**

Op verrijdbare heftafels 2 jaar.

	Bestelnr.	Draagverm. kg	Hefhoogte mm	Laadvlak L x B mm	Uitw. afm. L x B mm	Wiel Ø mm	Eigen gewicht kg	Prijs Euro
<b>Verrijdbare heftafel</b>	6831	150	265 – 755	700 x 450	930 x 450	100	41	356,-
	6832	250	330 – 910	830 x 500	1020 x 500	125	78	478,-
	6833	500	435 – 1000	1010 x 520	1275 x 520	150	118	546,-
	6834	750	442 – 1000	1010 x 520	1275 x 520	150	120	682,-
	6835	1000	445 – 950	1010 x 520	1275 x 520	150	137	740,-
	6836	300	435 – 1585	1010 x 520	1275 x 520	150	150	740,-
	6837	500	440 – 1575	1010 x 520	1275 x 520	150	168	856,-
<b>Rollenbaan met opzetraam</b>	6890	500	-	-	-	-	31	376,-
<b>Rollenbaan met kogeldraaikrans</b>	6891	500	-	-	-	-	51	509,-

### Machineheffers 6931 | 6932

Hydraulisch, voor het heffen van machines en andere zware lasten. Zonder veel inspanning heffen met kop en hefvoet, door ingebouwde hand hydraulische pomp met uitneembare pompstang en overdrukventiel. Dalen door hendel. De heffer is 360° te draaien en te gebruiken. Stabiele, compacte staalconstructie, coating blauw RAL 5007.

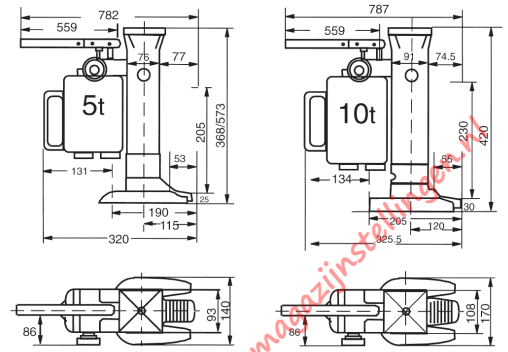

6931 | 6932

### Transportrollers 6943 | 6944 | 6945

Voor het eenvoudig en veilig verplaatsen van zware lasten, bv. kisten, machines, enz. Stabiel gelaste staalconstructie, met handgrepen van rond staal of stalen buis, poedercoating blauw RAL 5007. Draagvlakken voorzien van (antislip) rubber.

Grote nylon wielen, kogelgelagerd.

Hoog draagvermogen met gering eigen gewicht.



6943



6944



6945

	Bestelnr.	Draagverm. ton	Hefhoogte van hefvoet mm	Hefhoogte van kop mm	Eigen gewicht kg	Prijs Euro
<b>Machineheffer</b>	6931	5	25 – 230	368 – 573	25	560,-
	6932	10	30 – 260	420 – 650	35	713,-

	Bestelnr.	Draagverm. kg	Draagvlak L x B mm	Uitw. afm. L x B x H mm	Assen	Rollen	Wielen Ø x B mm	Eigen gewicht kg	Prijs Euro
<b>Transportroller</b>	6943	2500	210 x 100	275 x 120 x 100	2	2	85 x 90	4	101,-
	6944	3000	330 x 220	400 x 228 x 100	2	4	85 x 85	9,5	140,-
	6945	6000	260 x 200	415 x 210 x 100	3	6	85 x 85	12	213,-

### Garantie

Op machineheffers en transportrollers 2 jaar.

www.magazijnrichtingshop.nl - N.U.: 7, 14, 21 of 28% korting - T. +31 (0)26 36333688 - www.tpscmagazijnstijl.nl



6951



6952



6953

### Onderzetrollers, verstelbaar 6951 | 6952

Voor het eenvoudig en veilig verplaatsen van zware lasten, bv. kisten, machines, enz. Stabiel gelaste staalconstructie, met handgrepen van rond staal, poedercoating blauw RAL 5007.

Draagvlakken voorzien van (antislip) rubber.

Grote nylon wielen, kogelgelagerd.

### 6953

Als 6951/6952, met stalen wielen, kogelgelagerd.

Verstelbereik:

6951 = 500–1190 mm

6952 = 700–1190 mm

6953 = 850–1190 mm

Leveringomvang:

2 Onderzetrollers en

2 verbingsstangen van rond staal.

### Onderzetrollers, draaibaar 6956 | 6957 | 6958

Als verstelbare onderzetrollers echter met draaibaar draagvlak en dissel.

### 6957

Dissel met trekoog.

### 6958

Dissel met trekoog. Met grote stalen rollen, kogelgelagerd.

Levering omvat:

1 Onderzetroller met draaibaar draagvlak en dissel.



6956



6957



6958

	Bestelnr.	Draagverm. ton	Draagvlak L x B mm	Uitw. afm. L x B x H mm	Assen	Rollen	Wielen Ø x B mm	Eigen gewicht kg	Prijs Euro
Onderzetroller, verstelbaar	6951	6	250 x 200	320 x 268 x 110	4	8	85 x 90	30	383,-
	6952	12	350 x 200	420 x 268 x 110	4	12	85 x 90	38	519,-
	6953	24	425 x 220	495 x 288 x 110	4	16	83 x 85	88	713,-
Onderzetroller, draaibaar	6956	3	185 x 150	300 x 200 x 104	2	4	85 x 90	15	199,-
	6957	6	400 x 220	640 x 534 x 115	2	8	85 x 90	50	529,-
	6958	12	400 x 220	640 x 566 x 115	2	8	83 x 85	66	631,-

Garantie

Op onderzetrollers 2 jaar.





### Meubelrolplateau's 2350 | 2352

Met laadvlak van beuken multiplex, bekleed met (antislip) rubber. 4 Zwenkwielen van polyamide Ø 100 mm.

VE = verpakkingseenheid = 2 stuks



2350 | 2352



2351 | 2353

### 2351 | 2353

Als 2350 | 2352, echter met 4 zwenkwielen van massief streeploos rubber banden Ø 100 mm.

VE = verpakkingseenheid = 2 stuks

### 2358

Meubelrolplateau met laadvlak van beuken multiplex, bekleed met (antislip) rubber.

4 Zwenkwielen van massief streeploos rubber Ø 125 mm.



2358



2359

### 2359

Meubelrolplateau met laadvlak van beuken multiplex, bekleed met (antislip) rubber.

4 Zwenkwielen van polyamide Ø 125 mm.

### Meubel hefroller 6980

Met draaispindel voor het veilig transporteren van kasten door één persoon.

Stalen buisconstructie, poedercoating blauw RAL 5007, draaimechanisme met slinger, spindel verwerkt in een C-profiel. Verstelbaar steunprofiel met bescherming. Steekplaat voorzien van antislip laag, gezakt 10 mm hoog.

2 Zwenkwielen van streeploos elastisch rubber, naaf met kogellager. Voorzien van 1 spanband, lengte 5 meter.

Levering per paar.



6980



Toepassing



	Bestelnr	Draagverm. kg	Lengte mm	Breedte mm	Hoogte mm	Polyamide-wielen mm	Massief rubber banden mm	Eigen gewicht kg per Stks.	Prijs Euro
Meubelrolplateau	2350	350	600	300	140	100 x 30	-	4,5	63,-/VE
	2351	250	600	300	140	-	100 x 38	5	76,-/VE
	2352	500	600	350	140	100 x 30	-	5,5	74,-/VE
	2353	300	600	350	140	-	100 x 38	6	85,-/VE
	2358	500	800	600	175	-	125 x 38	10	79,-/Stk.
	2359	600	800	600	175	125 x 40	-	10	64,-/Stk.
	Bestelnr.	Draagverm. per stel. kg	Heffing mm	Uitw. afm. L x B x H mm	Laadvlak B x T mm	Wielen Ø x B mm	Eigen gewicht per stel. kg	Prijs per stel. Euro	
Meubel hefroller	6980	600	300	600 x 390 x 800	300 x 110	160 x 50	45	740,-	

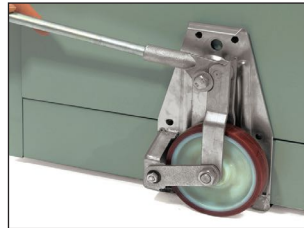

6971

Toepassing

### Hefrollers

6971

Voor transport van zware kisten, e.d. Wielset van staalplaat, galvanisch verzinkt, draagwanden voorzien van rubber, wielen van polyurethaan.

Uitwendige afm. L x B x H: 170 x 126 x 272 mm

Hefplaat L x B: 170 x 44mm

Klauwhoogten:

Omlaag = 12 mm

Omhoog max. = 50 mm

Leveringomvang:

2 Hefrollers en 1 hefstang

Bediening:

De last met hefstang oplichten en de hefplaat van de hefroller eronder schuiven. Heffen door bedienen van de excenterhendel met de hefstang, ook aan andere zijde. De last kan men nu verplaatsen.



6977

### Hoekrollers

6977

Voor het verplaatsen van diverse meubelen, zoals kisten, enz. Lage laadhoogte, veilig transport.

Van gelast staalplaat, poedercoating antraciet RAL 7016, laadvlak voorzien van antislip.

3 Zwenkwielen van TPE rubber 50 x 18 mm, naaf met draadbescherming en precisie kogellager.

Breedte: 361 mm

Diepte: 177 mm

Hoogte: 78 mm

Laadhoogte: 16 mm

Levering: 1 set omvat 4 stuks.

In een robuuste kunststof koffer.

Toepassing

	Bestelnr.	Draagverm. per stuk kg	Draagverm. per paar kg	Wielen Ø x B mm	Eigen gewicht per 4 stuks kg	Eigen gewicht per paar kg	Prjjs Euro
Hefroller	6971	-	1000	138 x 28	-	10	183,-
Hoekroller	6977	150	-	50 x 18	8	-	171,-

**Massief rubber banden  
70205-71230**

Zwarte massief rubber banden op stalen of kunststof velgen, naaf met rollager.



70205 | 70208 | 70211 | 70217 | 71221 | 71230

**Luchtbanden  
70102-71130**

Zwarte luchtbanden op stalen of kunststof velgen, naaf met rollager. 71130 met kogellager.



70102 | 70111 | 70116 | 71120 | 71121 | 71130

**PU-wielen  
70603-71621**

Polyurethaan wielen op kunststof of stalen velg. Absoluut lekbestendig. Rijcomfort vergelijkbaar als met luchtbanden.



70603 | 70611 | 70612 | 70613 | 70620 | 70621

71505 | 71515 | 71525

	Bestelnr.	Wiel Ø x breedte mm	Velg	Lager	Naaflengte mm	Asgat mm Ø	Draagverm. kg	Prijs Euro
<b>Massief rubber banden</b>	70205	200 x 50	plaatstaal rood	rollager	60 verpl.	20	205	17,-
	70208	250 x 60	kunststof rood	rollager	75	20	250	16,-
	70211	250 x 60	plaatstaal rood	rollager	60 verpl.	20	250	24,-
	70213	250 x 60	plaatstaal rood	rollager	75 verpl.	25	295	26,-
	70207	250 x 60	kunststof	rollager	75 verpl.	25	250	16,-
	70217	260 x 56	kunststof	rollager	75 verpl.	25	300	21,-
	71221	400 x 80	plaatstaal rood	rollager	75	25	350	53,-
	71230	400 x 80	plaatstaal verzinkt	rollager	94	30	450	117,-

	Bestelnr.	Wiel Ø x breedte mm	Banden	Velg	Lager	Naaflengte mm	Asgat mm Ø	Draagverm. kg	Prijs Euro
<b>Luchtbanden</b>	70103	260 x 85	blok 2 PR	kunststof	rollager	75	20	200	17,-
	70111	260 x 85	blok 2 PR	staalplaat	rollager	60 verpl.	20	200	27,-
	70102	260 x 85	blok 2 PR	kunststof	rollager	75 verpl.	25	200	17,-
	70113	260 x 85	blok 2 PR	staalplaat	rollager	75 verpl.	25	200	30,-
	70116	300 x 100	blok 4 PR	staalplaat	rollager	75 verpl.	25	220	43,-
	71120	400 x 100	ril 2 PR	staalplaat	rollager	75	25	250	31,-
	71121	400 x 100	blok 4 PR	staalplaat	rollager	75	25	350	35,-
	71130	420 x 115	blok 6 PR	staalplaat	kogellager	100	30	550	172,-
<b>PU-wielen (Polyurethaan)</b>	70603	260 x 85	PU blok	kunststof	rollager	75	20	150	36,-
	70611	260 x 85	PU blok	staalplaat	rollager	60 verpl.	20	150	38,-
	70612	260 x 85	PU blok	staalplaat	rollager	75 verpl.	20	150	39,-
	70613	260 x 85	PU blok	staalplaat	rollager	75 verpl.	25	150	41,-
	71620	400 x 100	PU ril	staalplaat	rollager	75	25	250	52,-
	71621	400 x 100	PU blok	staalplaat	rollager	75	25	250	67,-

	Bestelnr.	Wiel Ø x breedte mm	Bouwhoogte mm	Plaatafm. mm	Gat afstand mm	Schroefgat mm Ø	Draagverm. kg	Prijs Euro
<b>Zwenkwielen</b>	71505	220 x 70	250	135 x 110	105 x 75/80	11	150	53,-
<b>Zwenkwielen met rem</b>	71515	220 x 70	250	135 x 110	105 x 75/80	11	150	80,-
<b>Bokwielen</b>	71525	220 x 70	250	135 x 110	105 x 75/80	11	150	45,-





**Zwenkwieien**  
**71602 | 71603 | 71604**  
 Vork van verzinkt staalplaat.  
 Wielen met TPE rubber  
 (thermoplastisch). Kunststof  
 velg, naaf met kogellager en  
 draadbescherming.  
 Zeer geringe rij-, rol- en zwenk-  
 weerstand. Wielen  
 van streeplous rubber.

**Zwenkwieien met rem**  
**„dubbele rem”**  
**71612 | 71613 | 71614**  
 Vork van verzinkt staalplaat.  
 Wielen als zwenkwieien.

**TPE-ESD-Zwenkwieien**  
**71452 | 71453 | 71454**  
 Vork van verzinkt staalplaat.  
 Wielen van TPE-ESD rubber  
 (thermoplastisch elastomeer  
 elektrostatisch geleidend). Naaf  
 met precisie kogellager. Wielen  
 van streeplous rubber.

**TPE-ESD-Zwenkwieien**  
**met rem „dubbele rem”**  
**71462 | 71463 | 71464**  
 Vork van verzinkt staalplaat.  
 Wielen als zwenkwieien.

**TPE-ESD-Bokwieien**  
**71472 | 71473 | 71474**  
 Vork van verzinkt staalplaat.  
 Wielen als zwenkwieien.  
 (ESD = Electrostatic Discharge)

	Bestelnr.	Wiel Ø x breedte mm	Bouwhoogte mm	Plaatafm. mm	Gat afstand mm	Schroefgat mm Ø	Draagverm. kg	Prijs Euro
<b>Zwenkwieien</b> <b>TPE</b>	71602	125 x 32	165	105 x 80	80/76 x 60	9	135	11,-
	71603	160 x 40	196	135 x 110	105 x 75/80	11	200	19,-
	71604	200 x 40	237	135 x 110	105 x 75/80	11	250	20,-
<b>Zwenkwieien met rem</b> <b>TPE</b>	71612	125 x 32	165	105 x 80	80/76 x 60	9	135	17,50
	71613	160 x 40	196	135 x 110	105 x 75/80	11	200	30,-
	71614	200 x 40	237	135 x 110	105 x 75/80	11	250	32,-
<b>Bokwieien</b> <b>TPE</b>	71622	125 x 32	165	105 x 80	80/76 x 60	9	135	9,-
	71623	160 x 40	196	135 x 110	105 x 75/80	11	200	14,-
	71624	200 x 40	237	135 x 110	105 x 75/80	11	250	15,-

	Bestelnr.	Wiel Ø x breedte mm	Bouwhoogte mm	Plaatafm. mm	Gat afstand mm	Schroefgat mm Ø	Draagverm. kg	Prijs Euro
<b>Zwenkwieien</b> <b>TPE-ESD</b>	71452	125 x 32	165	105 x 80	80/76 x 60	9	135	21,-
	71453	160 x 40	196	135 x 110	105 x 75/80	11	200	36,-
	71454	200 x 40	237	135 x 110	105 x 75/80	11	250	40,-
<b>Zwenkwieien met rem</b> <b>TPE-ESD</b>	71462	125 x 32	165	105 x 80	80/76 x 60	9	135	27,-
	71463	160 x 40	196	135 x 110	105 x 75/80	11	200	48,-
	71464	200 x 40	237	135 x 110	105 x 75/80	11	250	52,-
<b>Bokwiel</b> <b>TPE-ESD</b>	71472	125 x 32	165	105 x 80	80/76 x 60	9	135	18,-
	71473	160 x 40	196	135 x 110	105 x 75/80	11	200	31,-
	71474	200 x 40	237	135 x 110	105 x 75/80	11	250	36,-

**Zwenkwieien**

71102 | 71103 | 71104

Vork van verzinkt staalplaat.  
Wielen van grijs massief  
streeploos rubber, kunststof  
velg, naaf met rollager.



71102 | 71103 | 71104



71252 | 71253 | 71254

**Zwenkwieien met rem „dubbele rem“**

71112 | 71113 | 71114

Vork van verzinkt staalplaat.  
Wielen als zwenkwieien.



71112 | 71113 | 71114



71262 | 71263 | 71264

**Bokwieien**

71122 | 71123 | 71124

Vork van verzinkt staalplaat.  
Wielen als zwenkwieien.



71122 | 71123 | 71124



71272 | 71273 | 71274

**Zwenkwieien**

71252 | 71253 | 71254

Vork van verzinkt staalplaat.  
Wielen van elastisch streeploos  
rubber, laat geen strepen achter.  
Aluminium velg, naaf met  
kogellager. Lichte elastische  
loop, lange levensduur.

**Zwenkwieien met rem „dubbele rem“**

71262 | 71263 | 71264

Vork van verzinkt staalplaat.  
Wielen als zwenkwieien.

**Bokwieien**

71272 | 71273 | 71274

Vork van verzinkt staalplaat.  
Wielen als zwenkwieien.

	Bestelnr.	Wiel Ø x breedte mm	Bouwhoogte mm	Plaatafm. mm	Gat afstand mm	Schroefgat mm Ø	Draagverm. kg	Prijs Euro
<b>Zwenkwieien Streeploos rubber</b>	71102	125 x 38	165	105 x 80	80/76 x 60	9	100	13,-
	71103	160 x 40	196	135 x 110	105 x 75/80	11	135	23,-
	71104	200 x 50	237	135 x 110	105 x 75/80	11	205	24,-
<b>Zwenkwieien met rem Streeploos rubber</b>	71112	125 x 38	165	105 x 80	80/76 x 60	9	100	18,-
	71113	160 x 40	196	135 x 110	105 x 75/80	11	135	31,-
	71114	200 x 50	237	135 x 110	105 x 75/80	11	205	34,-
<b>Bokwieien Streeploos rubber</b>	71122	125 x 38	165	105 x 80	80/76 x 60	9	100	11,-
	71123	160 x 40	196	135 x 110	105 x 75/80	11	135	18,-
	71124	200 x 50	237	135 x 110	105 x 75/80	11	205	21,-

	Bestelnr.	Wiel Ø x breedte mm	Bouwhoogte mm	Plaatafm. mm	Gat afstand mm	Schroefgat mm Ø	Draagverm. kg	Prijs Euro
<b>Zwenkwieien Elastisch streeploos rubber</b>	71252	125 x 40	165	105 x 80	80/76 x 60	9	200	39,-
	71253	160 x 50	196	135 x 110	105 x 75/80	11	300	61,-
	71254	200 x 50	237	135 x 110	105 x 75/80	11	350	66,-
<b>Zwenkwieien met rem Elastisch streeploos rubber</b>	71262	125 x 40	165	105 x 80	80/76 x 60	9	200	53,-
	71263	160 x 50	196	135 x 110	105 x 75/80	11	300	69,-
	71264	200 x 50	237	135 x 110	105 x 75/80	11	350	78,-
<b>Bokwieien Elastisch streeploos rubber</b>	71272	125 x 40	165	105 x 80	80/76 x 60	9	200	37,-
	71273	160 x 50	196	135 x 110	105 x 75/80	11	300	55,-
	71274	200 x 50	237	135 x 110	105 x 75/80	11	350	60,-



71302 | 71303 | 71304



71502 | 71503 | 71504



71312 | 71313 | 71314



71512 | 71513 | 71514



71322 | 71323 | 71324



71522 | 71523 | 71524

**Zwenkwielen**

71302 | 71303 | 71304

Vork van verzinkt staalplaat. Wielen van polyurethaan, aluminium velg, naaf met kogellager. Lichte, geruisarme loop, bestendig tegen vele agressieve stoffen, lange levensduur.

**Zwenkwielen met rem „dubbele rem“**

71312 | 71313 | 71314

Vork van verzinkt staalplaat. Wielen als zwenkwielen.

**Bokwielen**

71322 | 71323 | 71324

Vork van verzinkt staalplaat. Wielen als zwenkwielen.

**Zwenkwielen**

71502 | 71503 | 71504

Vork van verzinkt staalplaat. Wielen van polyamide, naaf met rollager. Wielen bestendig tegen logen en zuren. Hittebestendig -40° tot +90°C.

**Zwenkwielen met rem „dubbele rem“**

Vork van verzinkt staalplaat. Wielen als zwenkwielen.

**Bokwielen**

71522 | 71523 | 71524

Vork van verzinkt staalplaat. Wielen als zwenkwielen.

	Bestelnr.	Wiel Ø x breedte mm	Bouwhoogte mm	Plaatafm. mm	Gat afstand mm	Schroefgat mm Ø	Draagverm. kg	Prijs Euro
<b>Zwenkwielen Polyurethaan</b>	71302	125 x 40	165	105 x 80	80/76 x 60	9	200	58,-
	71303	160 x 50	196	135 x 110	105 x 75/80	11	350	67,-
	71304	200 x 50	237	135 x 110	105 x 75/80	11	350	78,-
<b>Zwenkwielen met rem Polyurethaan</b>	71312	125 x 40	165	105 x 80	80/76 x 60	9	200	72,-
	71313	160 x 50	196	135 x 110	105 x 75/80	11	350	77,-
	71314	200 x 50	237	135 x 110	105 x 75/80	11	350	89,-
<b>Bokwielen Polyurethaan</b>	71322	125 x 40	165	105 x 80	80/76 x 60	9	200	56,-
	71323	160 x 50	196	135 x 110	105 x 75/80	11	350	61,-
	71324	200 x 50	237	135 x 110	105 x 75/80	11	350	72,-

	Bestelnr.	Wiel Ø x breedte mm	Bouwhoogte mm	Plaatafm. mm	Gat afstand mm	Schroefgat mm Ø	Draagverm. kg	Prijs Euro
<b>Zwenkwielen Polyamide</b>	71502	125 x 38	165	105 x 80	80/76 x 60	9	200	15,-
	71503	150 x 40	191	135 x 110	105 x 75/80	11	350	24,-
	71504	200 x 50	237	135 x 110	105 x 75/80	11	350	27,-
<b>Zwenkwielen met rem Polyamide</b>	71512	125 x 38	165	105 x 80	80/76 x 60	9	200	21,-
	71513	150 x 40	191	135 x 110	105 x 75/80	11	350	36,-
	71514	200 x 50	237	135 x 110	105 x 75/80	11	350	39,-
<b>Bokwiel Polyamide</b>	71522	125 x 38	165	105 x 80	80/76 x 60	9	200	12,-
	71523	150 x 40	191	135 x 110	105 x 75/80	11	350	21,-
	71524	200 x 50	237	135 x 110	105 x 75/80	11	350	23,-

www.magazijnrichtingshop.nl - T. +31 (0)26-3633688





1273

### Klapcharnier

Voor duwbeugelwagens:

2500 | 2501 | 2502 | 2503

Kopwandwagens:

2510 | 2511 | 2512 | 2513 | 1510 | 1511 | 1512 | 1513

Dubbele kopwandwagens:

2520 | 2521 | 2522 | 2523 | 1520 | 1521 | 1522 | 1523.

Zelfstandige vergrendeling, ontgrendelen met de voet.

Duits patent 10 2010 052 491

Meerprijs per wagen.

Bestelnr.		Meerprijs per wagen Euro
1273	Klapscharnier	86,-



1287

### Dodemansrem

Voor alle wagens met 2 bokwielen tot 600 kg mogelijk.

Remhendel niet aangetrokken = rem vast.

Remhendel naar de duwbeugel getrokken = rem los.

Lange remhendel (geringe krachtsinspanning) op de duwbeugel van de wagen.

Remkabel overdraging op de rembalken.

Een gasdrukveer drukt de rembalken op de banden van de bokwielen.

Zekere remwerking.

Meerprijs per wagen. Niet achteraf uit te rusten.

Bestelnr.		Meerprijs per wagen Euro
1287	Dodemansrem	295,-



2200

### Electro aandrijving

Als aanbouwset voor alle duwbeugel-, kopwand-, kast-, tafel-, etagewagens enz. met een wiel Ø 200 mm en vanaf een wagenbreedte van 500 mm. Aandrijving compleet met batterijen en lader. De compacte unit is eenvoudig te monteren. De rijchakelaar is vast te klemmen aan de duwbeugel, verbinding met een insteekbare spiraalkabel. De snelheid is traploos regelbaar, vooren achterwaarts.

**Technische gegevens:** Aandrijving: 24V gelijkstroom, 2 PM-motoren: 2 x 12 V, 250 W, 0,7 PS, 2 GEL-batterijen: 2 x 12 V, 33 Ah, onderhoudsvrij. Maximale snelheid 4,8 km/u, met opgeladen batterijen op een effen ondergrond, bij een belasting van 500 kg is de max. reikwijdte ca. 15 km. Klimvermogen bij 500 kg last: 5%/2°, elastisch rubber 200 x 50 mm, grijs, streeploos.

Garantie: 12 maanden. Meerprijs per wagen. Niet achteraf uit te rusten.

Bestelnr	Draagvermogen kg	Eigen gewicht kg	Meerprijs per wagen Euro
2200	500	55	3.779,-



2209-2214

### TOTALSTOP-het centrale remsysteem

Wiel- en richtingsvergrendeling worden met één voetbeweging geactiveerd. Naast het draaien van de wielen wordt bovendien de zwenkbeweging van beide zwenkwielen vergrendeld.

Details zie pagina 5. Meerprijs per wagen.

Bestelnr.	Laadvlak breedte mm	Meerprijs per wagen Euro
2209	450	46,-
2210	500	46,-
2211	600	46,-
2212	700	46,-
2213	800	46,-
2214	1000	46,-



**Luchtbanden**

220 x 70 mm, draagverm. 400 kg. Elastische loop bij oneffen bodem. **Vanaf wagenbreedte 600 mm.**  
Geen TOTALSTOP mogelijk.

**Meerprijs op standaard wielen.**

Wiel Ø	Best.nr.	Meerprijs
125	1098	€ 200,-
160	1099	€ 134,-
200	1100	€ 128,-

**Elastische streeploze wielen met kogellager**

Laat geen strepen achter. Lichte elastische loop, lange levensduur.

**Meerprijs op TPE wielen.**

Wiel Ø	Best.nr.	Meerprijs
125	12855	89,- €
160	12865	91,- €
200	12875	91,- €

**Polyurethaan wielen**

200 x 50 mm, as met kogellagers, loopt licht en geruisarm, bestand tegen vele agressieve stoffen.

**Meerprijs op standaard wielen.**

Wiel Ø	Best.nr.	Meerprijs
125	2179	138,- €
160	2180	162,- €
200	2181	168,- €

**Wielen elektrostatisch geleidend (antistatisch) van TPE-ESD rubber (thermoplastisch elastomeer)**

**Naaf met precisie kogellager.** Laat geen strepen achter.

**Meerprijs op standaard wielen.**

Wiel Ø	Best.nr.	Meerprijs
125	2182	€ 69,-
160	2183	€ 85,-
200	2184	€ 111,-

**Polyamide wielen**

Hoog draagvermogen, lichte loop op gladde ondergrond. Bestand tegen vocht, zout, zuren e.d.

**Meerprijs op standaard wielen.**

Wiel Ø	Best.nr.	Meerprijs
125	1295	€ 23,-
160	1296	€ 44,-
200	1286	€ 43,-

**Stootrand**

van kunststofprofiel, rondom plateau.

**Meerprijs per wagen.**

Best.nr.	Meerprijs
1289	€ 37,-

**Geleidingsrollen**

50 mm Ø, van lichtgrijs kunststof.  
Totale breedte = Laadvlak + 80 mm.

**Meerprijs per wagen.**

Best.nr.	Meerprijs
1299	€ 30,-

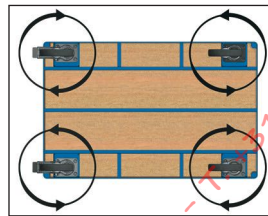
**4 Zwenkwielen**

In plaats van 2 zwenk en 2 bokwielen, zeer wendbaar in alle richtingen. Beperking bij rijden in rechte lijn.

**Meerprijs per wagen.**

Best.nr.	Meerprijs
1288	€ 14,-

**Laadvlak van harde PVC plaat**

Weerbestendige harde PVC plaat, donkergrijs. Hoge chemische bestendigheid, moeilijk ontvlambaar.

**Meerprijs per standaard laadvlak.**

Laadvlak	Best.nr.	Meerprijs
850 x 500	1430	58,- €
1000 x 600	1431	98,- €
1000 x 700	1432	119,- €
1200 x 800	1433	152,- €

**Laadvlak van watervast multiplex plaat**

Watervast multiplex plaat voorzien van antislip.

**Meerprijs per standaard laadvlak.**

Laadvlak	Best.nr.	Meerprijs
850 x 500	1400	24,- €
1000 x 600	1401	36,- €
1000 x 700	1402	38,- €
1200 x 800	1403	40,- €

**Laadvlak met geribbeld rubber**

Laadvlak met opgeplakt fijn geribbeld rubber. Antislip.

**Meerprijs per standaard laadvlak.**

Laadvlak	Best.nr.	Meerprijs
850 x 500	1410	50,- €
1000 x 600	1411	59,- €
1000 x 700	1412	63,- €
1200 x 800	1413	79,- €

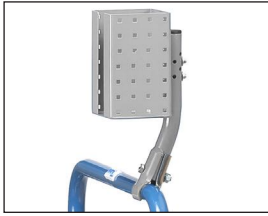

#### Scannerhouder

Van staalplaat, gepoedercoat RAL 7035, met variabele aanschroefpunten aan de achterzijde en de zijkanten. Stang veelvuldig voorzien van gaten, met een klem ter bevestiging van de scannerhouder aan bijna al onze producten in bijna alle posities.

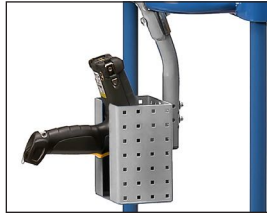

Scannerhouder B x D x H:  
120 x 87 x 150 mm  
Opening voorzijde: 40 mm.

Best.nr.	Prijs
1392	54,- €



#### Schrijfplank hoog

Voor DIN A4 formaat hoog.  
Multiplex met papierklem en richel voor pen.

Formaat	Best.nr.	Prijs
A4 hoog	1290	32,- €



#### Schrijfplank dwars

Voor DIN A4 formaat dwars.  
Multiplex met papierklem en richel voor pen.

Formaat	Best.nr.	Prijs
A4 dwars	1390	42,- €



#### Dissel en koppelingspin

Als toebehoren voor alle MultiVario- (draagvermogen 600 kg - best.nr. 12920) en Super-MultiVario-Wagens (draagvermogen 1200 kg best.nr. 12921).  
Uitvoering zoals best.nr. 22894 op pagina 99.

Best.nr.	Meerprijs
12920	130,- €
12921	141,- €



#### Zachte greep

Duwbeugel op de greep met kunststof overtrokken, goede greep, isolerend en fijn voor de huid, alleen voor open duwbeugels in alle breedten-mogelijk.

Best.nr.	Meerprijs
1274	€ 18,-



#### Draadkorf

Voor kleine onderdelen, aluzilver, poedercoating.  
L x D x H: 600 x 140 x 200 mm.

Bestelnr.	Meerprijs
1291	€ 42,-

## VOOR STEEKWAGENS

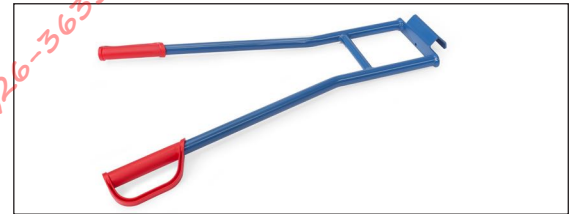

#### Draagarmen

Voor alle steekwagens behalve 11050, 11051 en 11052.  
Bestaande uit 2 grepen met inhanghaak en een gelaste

dwarsverbinding, gepoedercoat blauw RAL 5007.

Bestelnr.	Draagverm. kg	Hoogte mm	Breedte mm	Prijs
11045	350	850	570	€ 36,-



#### Wielsterblokkering

Als aanbouwset voor de trappensteekwagens TK1325, TK1326, AK1325 en AK1326. Wielsterblokkering dient voor het probleemloos rijden op 2 wielen op vlakke ondergronden. Eenvoudige zelfmontage.

Bestelnr.	Meerprijs
1770	€ 50,-



#### PU-wielen

Van polyurethaan, lekbestendig. Rijcomfort vergelijkbaar als met luchtbanden.

Wiel mm	Bestelnr.	Draagverm. per wiel kg	Meerprijs
260 x 85	1776	150	Paar = 2 stuks € 46,-
260 x 85	1777	150	Set = 4 stuks € 91,-
400 x 100	1778	250	Paar = 2 stuks € 60,-
400 x 100	1779	250	Set = 4 stuks € 121,-



Voor alle steekwagens behalve wagens met luchtbanden mogelijk.



#### Handvat

Met veiligheidsbeugel voor buis Ø 27 mm en voor buis Ø 33,5 mm.

voor buis Ø 27 mm:	
Bestelnr.	Prijs
1762	€ 3,75

voor buis Ø 33,5 mm:	
Bestelnr.	Prijs
1763	€ 4,75



#### Glijstrips

1 Set met bevestigingsclips.

Bestelnr.	Prijs
1753	€ 23,-



**A**

Aanbouwset lade	
32-33, 40, 42, 94	
Aanhaakbare duwbeugel	
palletonderwagens	15, 99
Aanhangerkoppeling	127
Achterwand	
orderverzamelwagens	79
Aftapkraan	116, 118-119
Afvalbakken	117-119
Afvalzakhouders	146
Aluminium steekwagens	
133, 135, 137	
Aluminium platformwagen	
23, 25	
Apparaten steekwagens	
140-141	

**B**

Bakwagens	30, 72-73
Bakkenwagens	89-90
Bandensteekwagens	152
Bandenwagens	151-153
Bankschroef	41
Bijzetwagens	64, 87-89
Buisdragers	105
Bandenrollers	152

**C**

C+C Wagens	47-48
------------	-------

**D**

Deksel voor afvalbakken	119
Deksel eurobakken	89
Dissel en koppeling	78
Dissel en koppeling	
palletonderwagens	99
Dodemansrem	168
Doordragers	105
Dossierwagens	66-68
Draadkorf	48-49, 170
Draagarmen	140-141, 170
Draagarmwagens	106-108
Driewandwagens	28-29
Dubbele kopwandwagens	28-29
Duwbeugel palletonderwagens	99
Duwbeugelwagens	9, 27, 61, 93

**E**

Electro aandrijving	168
ESD-Wagens	60-65
Etagewagens	
16, 50-54, 58-59, 63, 74-75, 95	
Etagewagens met	
opklapbare etages	54
Etagewagens met	
verstelbare etages	58-59
Eurobakken	91
Eurobakken rolplateaus	
13, 64, 82, 83	
Eurobakkenwagens	13, 65, 81-86

**F**

Fietskoppeling	123
Flessenhouder	78

**G**

Gaaswandwagens	72
Gasflessenroller	150
Gasflessenstandaard	150
Gasflessenwagens	147-150
Gasflessen	
trappensteekwagen	150
Gasflessen wandhouder	150
Gegolfde drager	105
Geleidingsrollen	169
Geribbeld rubber	169
Glaswagens	116
Greeprollers	9, 18-19, 61

**H**

Handpallettrucks	155-156
Handtrekwagens	122-127
Handvatten	133, 170
Hefrollers	163
Hefwagens	154-163
Hekwagens	30
Hoekrollers	163

**I**

Insteekbeugels	115
----------------	-----

**K**

Kabelhaspel	41
Kantelbakken	120
Kastwagens	16, 71, 74-75
Kiepbakken	121
Klapbare wagens	9, 23-25
Klapscharnier	168
Koppeling handtrekwagens	
126-127	
Kopwandwagens	28-29, 94
Krijtbord	78
Kunststof glijstrippen	133, 170
Kunststof platform- en	
tafelwagens	23

**L**

Lade indelingsset	
32-33, 35, 39-42, 92	
Langmateriaal wagens	128-129
Lichte tafelwagens	10, 34-35
Luchtbanden	164, 169
Lucht slang haspel	41

**M**

Magazijnbakken	91, 105
Magazijnwagens	9, 21-23
Machineheffers	160
Materiaalstandaards	
13, 61, 109-111	
Materiaalwagens	104-105
Materiaalplank	105
Meubel hefrollers	162
Meubelrolplateaus	162

**O**

Onderzetrollers	161
Opbergkast gasflessenwagen	
148	
Optiliner	25
Optiliner tafelwagen	25
Opvouwbare alu	
steekwagens	135
Opzetramen voor	
palletonderwagens	15, 98
Orderverzamelwagens	76-80

**P**

Pakketrollers	136-137
Pakketwagens	55-57

Pakketwagens met	
vleugeldeuren	57
Palletonderwagens	
14, 61, 96-103	
Platenrollers	113
Platenstandaards	115
Platenwagens	112-116
Platform hefwagen	157
Platformwagens	26-30, 61, 93
PU-wielen	164, 170
PVC laadvlak	169

**R**

Roestvrijstalen wagens	70
Rollbok	111
Rolplateaus	
9, 18-20, 64, 82, 162	
Rolplateau voor rollen	20
Rongenwagens	27, 93
Routetrein	100-103

**S**

Scannerhouder	
11, 32-33, 78, 80, 170	
Schaarhefpallettruck	157
Scheidingswand etages	78
Schrijfbled	46
Schrijfplank	48-49, 78, 170
Serveerwagens	69
Snelbinder	140-141
Softgrip	170
Stapelaars	158
Stalen tafelwagens	10, 33, 36-37
Statiegeldslot	48-49
Steekwagens	
17, 130-142, 144, 147-150, 152	
Steekwagen opklapbaar	
136-138	
Stoelensteekwagens	139
Stootrand	169

**T**

Tafelwagens	
10-11, 22-23, 31-37, 62, 94	
Tafelwagens met stalen	
etages	10, 33, 36-37
Toebehoren	168-170
TOTALSTOP - het centrale	
remsysteem	5, 168
TPE-wielen	5, 165
TPE-ESD wielen	165, 169
Transportrollers	160
Trap	78
Trappensteekwagens	
134-135, 150	
Trekoog handtrekwagens	
126-127	
Trolleys voor routetrein	
14, 102-103	

**V**

Vakindeling voor lade	
12, 32-33, 35, 39-42, 92	
Vatenkantelaars	145
Vatenrollers	143
Vatensteekwagens	144
Vatentransportwagens	146
Verstevigingssslangen	51-53
Verrijdbare heftafels	159
Verrijdbare lessenaars	43-45
Verrijdbare werktafels	46
Vierwandwagens	28-29
Vleugeldeuren	
orderverzamelwagens	79

Vorkdrager	105
------------	-----

**W**

Wandketting	48-49
Watervast laadvlak	169
Werkblad	40
Werkplaatswagens	12, 38-42
Wielen	164-167
Wielen met luchtbanden	164, 169
Wieluitrustingen	6

**Z**

Zwaarlastwagens	92-95
-----------------	-------

www.magazijnruimtes.nl - Tel: 020-2421 of 20% korting - 1.371.0216-3633688 - www.tpscsmagazijnstellingen.nl



Alle prijzen gelden excl. B. T. W.  
Levering franco vanaf € 175,- (m.u.v. de Waddeneilanden).  
Prijzen en technische wijzigingen voorbehouden.  
Nadruk – alleen met toestemming – verboden.

www.magazijnrichtingshop.nl – NU: 7, 14, 21 of 28% korting – T. +31 (0)26-3633688 – www.tpsemagazijnstellingen.nl