

7 Grote stapelbare kratten

1000 × 700 mm

Volume kratten - 1000 × 700 mm

- gesloten bodem en wanden
- zeer stevig krat, ook geschikt voor vloeistoffen
- slag- en breukvast, bodem met ribben
- gladde binnenwanden voor eenvoudige reiniging
- met alle pallethefwagens te transporteren, kratten met 2 glij-ijzers zijn met heftrucks kiepbaar
- materiaal polypropyleen kunststof (PP)
- bestand tegen temperaturen van -20°C tot +80°C
- uitvoering met wielen: 4 kogelgelagerde, verzinkte zwenkwielen met geruisloos lopende rubberen banden, wiel ø 100 mm
- deksel met centreerhoeken voor een veilige stapeling, geen verschuiving van de bovenste gestapelde krat



Dekselgreep

inlapgreep, eenvoudige montage op de deksel

bestelnr. VBDG
€ 17,-



*** Direct zeer leuke kortingen! - 25.000+ artikelen! - Tel: +31 (0)26-3633688



met 2 glij-ijzers



met 4 zwenkwielen
2 met vastzetters



wiel met vastzetter

* bij gelijkmatig verdeelde last

		met 4 voeten	met 2 glij-ijzers	met 4 zwenkwielen	met 4 zwenkwielen
Volume	liter	300	300	300	300
L×B×H	mm	1000 × 700 × 650	1000 × 700 × 650	1000 × 700 × 790	1000 × 700 × 790
L×B×H binnen	mm	940 × 640 × 500	940 × 640 × 500	940 × 640 × 500	940 × 640 × 500
draagvermogen*	kg	300	300	250	250
gewicht	kg	14,2	17,1	19,8	19,8
krat	grijs prijs	VBFB 107 226,-	VBK 107 259,-	VBL 107 315,-	VBLF 107 350,-
deksel	grijs prijs	STD 107 74,-	STD 107 74,-	STD 107 74,-	STD 107 74,-

Grote stapelbare kratten

1030 x 630 mm en in euromaat

7

Volume kratten - 1030 x 630 mm

- gesloten bodem en wanden
- praktische krat voor stortgoed, klein materiaal en textiel
- gladde binnenwanden voor eenvoudige reiniging
- met 4 voeten of met 4 kogelgelagerde zwenkwielen met geruisloos lopende rubberen banden, wiel ø 100 mm
- met alle pallethefwagens te transporteren
- materiaal: polyethyleen kunststof (PE-HD), kleur grijs
- bestand tegen temperaturen van -40°C tot +60°C



met 4 wielen



met 4 voeten

		met 4 voeten	met 4 zwenkwielen
volume	liter	276	276
LxBxH	mm	1030 x 630 x 670	1030 x 630 x 790
LxBxH binnen	mm	935 x 580 x 515	935 x 580 x 515
draagvermogen*	kg	300	250
gewicht	kg	14	18
krat	grijs	VBF 106	VBL 106
	prijs	179,-	290,-
stapeldeksel	grijs	STD 106	STD 106
	prijs	59,-	59,-

*** Direct zeer leuke kortingen! - 25.000+ artikelen! - Tel: +31 (0)26-3633688

* bij gelijkmatig verdeelde last

Pallet kratten - 1200 x 800 mm

- gesloten bodem en wanden
- voor stortgoed en klein materiaal, maat op europallet afgestemd
- gladde binnenwanden voor eenvoudige reiniging
- bestand tegen de meeste zuren en oplosmiddelen
- met alle pallethefwagens te transporteren
- tot 7 stuks stapelbaar
- materiaal: polyethyleen (PE-HD), kleur grijs
- bestand tegen temperaturen van -40°C tot +60°C
- uitvoering met wielen: 4 kogelgelagerde, verzinkte zwenkwielen met geruisloos lopende rubberen banden, wiel ø 120 mm

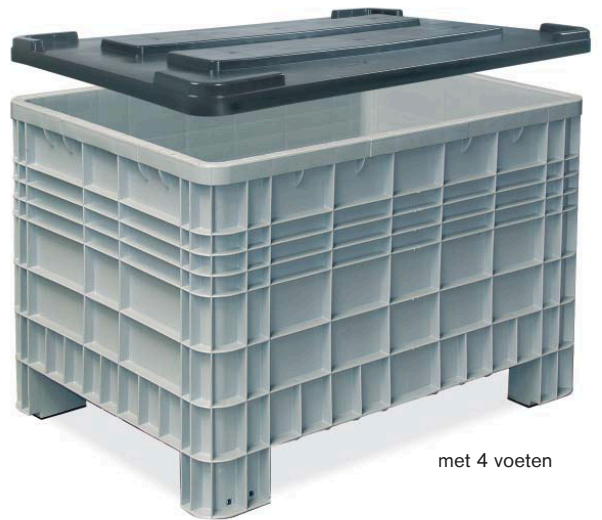
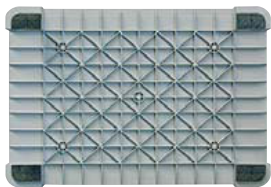

met 4 voeten

		met 4 voeten	met 2 glij-ijzers	met 4 zwenkwielen
volume	liter	520	520	520
LxBxH	mm	1200 x 800 x 800	1200 x 800 x 800	1200 x 800 x 950
LxBxH binnen	mm	1130 x 725 x 650	1130 x 725 x 650	1130 x 725 x 650
draagvermogen*	kg	350	350	250
gewicht	kg	25	26	30
krat	grijs	PBF 128	PBK 128	PBL 128
	prijs	238,-	245,-	339,-
deksel	antraciet	STD 128	STD 128	STD 128
	prijs	79,-	79,-	79,-



met 2 glij-ijzers



met 4 wielen

* bij gelijkmatig verdeelde last

7 Grote stapelbare kratten

in euromaat 1200 x 800 mm

Pallet kratten - 1200 x 800 mm

- grote stabiele kratten, maat op europallet afgestemd
- groot volume, extreem belastbaar
- gladde binnenwanden voor eenvoudige reiniging
- bestand tegen de meeste zuren en oplosmiddelen
- geurloos
- de gesloten versie is waterdicht
- de kratten zijn stapelbaar en met alle pallethefwagens te transporteren
- uitvoeringen met 2 voeten zijn met hefswagen kiepbaar
- uit hoogwaardig polypropyleen kunststof (PP) vervaardigd
- de gevulde kratten zijn tot 5 stuks stapelbaar
- bestand tegen temperaturen van -20°C tot +80°C
- uitvoering met wielen: 4 kogelgelagerde zwenkwielen met geruisloos lopende rubberen banden, wiel ø 120 mm

wanden geperforeerd		met 4 voeten	met 2 glij-ijzers	met zwenkwielen
volume	liter	550	550	550
LxBxH	mm	1200 x 800 x 850	1200 x 800 x 850	1200 x 800 x 1000
LxBxH binnen	mm	1130 x 725 x 690	1130 x 725 x 690	1130 x 725 x 690
draagvermogen*	kg	500	500	300
gewicht	kg	25	27	31
krat	grijs	PBLF 128	PBLK 128	PBLL 128
	prijs	281,-	289,-	350,-

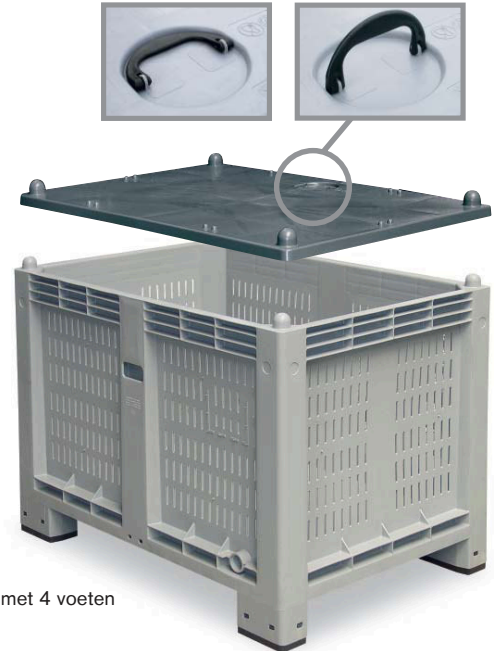

*** Direct zeer leuke kortingen! - 25.000+ artikelen! - Tel: +31 (0)26-3633688

wanden gesloten		met 4 voeten	met 2 glij-ijzers	met zwenkwielen
volume	liter	550	550	550
LxBxH	mm	1200 x 800 x 850	1200 x 800 x 850	1200 x 800 x 1000
LxBxH binnen	mm	1130 x 725 x 690	1130 x 725 x 690	1130 x 725 x 690
draagvermogen*	kg	500	500	300
gewicht	kg	26	28	32
krat	grijs	PBGF 128-1	PBGK 128-1	PBGL 128-1
	blauw	PBGF 128-2	PBGK 128-2	PBGL 128-2
	rood	PBGF 128-3	PBGK 128-3	PBGL 128-3
	groen	PBGF 128-4	PBGK 128-4	PBGL 128-4
	prijs	289,-	295,-	364,-



Dekselgreep

voor eenvoudige montage op de stapeldeksel

bestelnr. PBDG
€ 18,-

Stapeldeksel

gewicht 4,1 kg, donkergrijs

bestelnr. PBSG
€ 82,-

met zijklep		met 4 voeten	met 2 glij-ijzers	met zwenkwielen
volume	liter	550	550	550
LxBxH	mm	1200 x 800 x 850	1200 x 800 x 850	1200 x 800 x 1000
LxBxH binnen	mm	1130 x 725 x 690	1130 x 725 x 690	1130 x 725 x 690
draagvermogen*	kg	500	500	300
gewicht	kg	25	27	31
krat	grijs	PBKF 128	PBKK 128	PBKL 128
	prijs	330,-	343,-	409,-



* bij gelijkmatig verdeelde last



Palletspanbanden

onmisbare helpers bij het interne transport
deze banden zijn er om de lading tegen te
erfvalen of het verschuiven

*** Direct zeer leuke kortingen! - 25.000+ artikelen! - Tel: +31 (0)26-3633688

- grote drukverdeling door 25 mm bandbreedte
- willekeurig opnieuw te gebruiken
- geen beschadiging aan de lading
- tijdsparing tegenover andere methodes
- gebruik zonder verdere hulpmiddelen
- gemakkelijk op te bergen, altijd bij de hand

uitvoering	omvang mm	v. palletmaten mm	stuks per VE	bestelnr.	prijs per VE
blauw	1800	1200 × 800	60	PSB 18	213,-
geel	2100	1200 × 1000	60	PSB 21	241,-
rood	2400	1200 × 1200	60	PSB 24	282,-
groen	2800	1300 × 1300	60	PSB 28	332,-

Palletopzetframes

voor pallets 800 × 1200 mm

- nuttige hoogte 800, 1000 of 1200 mm
- gaaswanden 100 × 100 × 4 mm
- 1 lange wand half inklapbaar
- met 4 stapelhoeken
- draagvermogen 1.600 Kg
- poedercoating in RAL 6017, meigroen of verzinkt



uitvoering	L × B × H mm	bestelnr.	prijs
gelakt	1200 × 800 × 800	ASRL 08	175,-
	1200 × 800 × 1000	ASRL 10	182,-
	1200 × 800 × 1200	ASRL 12	197,-
verzinkt	1200 × 800 × 800	ASRZ 08	184,-
	1200 × 800 × 1000	ASRZ 10	192,-
	1200 × 800 × 1200	ASRZ 12	205,-

7 Draadcontainers en stalen pallets



Stapelbare draadcontainers, serie G

Solide gelaste stalen constructie. De hoekstaanders zijn gemaakt van speciale 5 mm dikke hoekprofielen met gebogen stapelkommen.

De bodem van 2 mm dik staalplaat is met profielen versterkt, de gaaswanden van constructiestaal 50 × 50 × 4, mm zijn zowel aan de onder- als bovenzijde aangebracht in hoekprofielen.

3 uitvoeringen:

- half open (op aanvraag)
- half open met halve klep
- rondom gesloten

lak: RAL 7005 muisgrijs, andere kleuren op aanvraag

palletmaat	mm	800 × 600	1000 × 800	1200 × 800	1200 × 1000
vulhoogte	mm	500	500	500	500
stapelhoogte	mm	600	600	600	600
onderrijhoogte	mm	100	100	100	100
onderrijlengte	mm	660	860	1060	1060
onderrijbreedte	mm	460	660	660	860
draagvermogen	kg	1000	1000	1000	1000
stapelbelasting	kg	4000	4000	4000	4000
1	1 lange zijde 1/2 open	G 0861 op aanvraag	G 1081 op aanvraag	G 1281 op aanvraag	G 1211 op aanvraag
2	lange zijde met 1/2 klep	G 0862 228,-	G 1082 258,-	G 1282 287,-	G 1212 298,-
3	rondom gesloten	G 0863 183,-	G 1083 222,-	G 1283 246,-	G 1213 267,-
vuurverzinkte of speciale uitvoeringen op aanvraag					

Stalen pallets, serie HFP

Deze robuust gelaste constructie is voor lange levensduur ook geschikt voor bedrijfsruimten, rollenbanen en stellingopslag. Sterke profielen met half ronde tussenverbinding in het midden dragen deze pallet. De trapezium platen in het vlak en aan de volledige omslag in de voorzijden verzekeren de pallet van extra stabiliteit.

lak: RAL 7005 muisgrijs,
andere kleuren en vuurverzinkte uitvoering op aanvraag

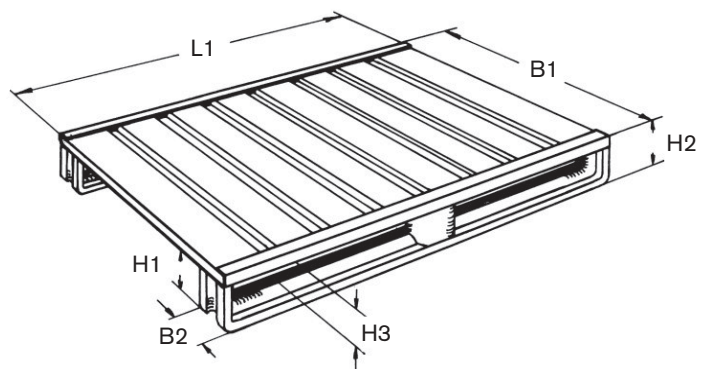

palletmaat	mm	1000 × 800	1200 × 800	1200 × 1000
totaalhoogte	H2 mm	125	125	125
onderrijhoogte	H1 mm	100	100	100
inrijhoogte	H3 mm	80	80	80
kuipbreedte	B2 mm	100	100	100
kuipaantal		2	2	2
draagvermogen	kg	2000	2000	1500
gewicht ca.	kg	25	29	34
bestelnr.		HFP 108	HFP 128	HFP 121
prijs		143,-	160,-	177,-

Lichte containers serie AL

tot 1000 kg

7

van dik geprofileerd staalplaat in drie verschillende uitvoeringen:

- half geopend, half geopend met klep of rondom gesloten
- hoekprofielen in gepatenteerde W-vorm uitgevoerd
- zijwanden en bodem verstevigd met rond profiel
- wanden aan bovenzijde afgewerkt met solide omgezette lijst
- bodemvriendelijke voetplaten en standaard hijsogen in de stapelvoeten
- speciaal genopt vak voor vrachtetiket voor het eenvoudig verwijderen van de etiketten



verzinkt



*** Direct zeer leuke kortingen! - 25.000+ artikelen! - Tel: +31 (0)26-3633688

RAL 7005
muisgrijs

RAL 3000
vuurrood

RAL 6011
resedagroen

RAL 5010
gentiaanblauw



lak: muisgrijs, RAL 7005 of in drie andere kleuren, handig voor overzichtelijk opslaan van goederen, ook verzinkt leverbaar!

palletmaat L x B	mm	800 x 500	1000 x 800	1200 x 800	1200 x 1000
vulhoogte	H2 mm	400	500	500	500
stapelhoogte	H1 mm	500	600	600	600
onderrijhoogte	mm	100	100	100	100
onderrijlengte	L2 mm	660	860	1060	1060
onderrijbreedte	B2 mm	360	660	660	860
draagvermogen	kg	1000	1000	1000	1000
stapelbelasting	kg	5000	5000	5000	5000

gelakte uitvoering

1	1 lengtewand 1/2 open	AL 8151 156,-	AL 1081 215,-	AL 1281 237,-	AL 1211 258,-
2	1 lengtewand met 1/2 klep	AL 8152 193,-	AL 1082 252,-	AL 1282 274,-	AL 1212 294,-
3	rondom gesloten	AL 8153 163,-	AL 1083 222,-	AL 1283 244,-	AL 1213 264,-

verzinkte uitvoering

1	1 lengtewand 1/2 open	AL 8151 Z 200,-	AL 1081 Z 267,-	AL 1281 Z 304,-	AL 1211 Z 336,-
2	1 lengtewand met 1/2 klep	AL 8152 Z 238,-	AL 1082 Z 310,-	AL 1282 Z 342,-	AL 1212 Z 382,-
3	rondom gesloten	AL 8153 Z 209,-	AL 1083 Z 280,-	AL 1283 Z 319,-	AL 1213 Z 353,-

**vraag vanaf 5 stuks
een offerte aan voor
de scherpste prijs!**

Uitvoeringen met roosterklep en een stapelhoogte 300 mm zijn op aanvraag leverbaar!

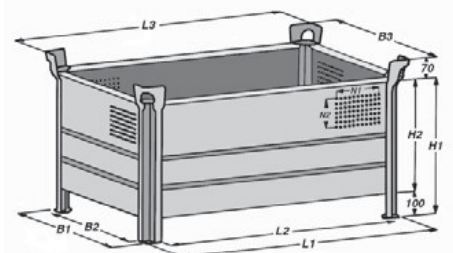

7 Zware containers serie A

tot 2000 kg



Deze constructie bewijst al jaren goede diensten, van dik geprofileerd staalplaat in drie verschillende uitvoeringen:

- half geopend, half geopend met klep of rondom gesloten
- hoekprofielen in gepatenteerde w-vorm uitgevoerd
- de zijwanden zijn verstevigd met ronde profielen,
- wanden aan bovenzijde afgewerkt met solide omgezette lijst
- standaard uitgevoerd met bodemvriendelijke voetplaten en hijsogen in de stapelvoeten
- speciaal genopt vlak voor vrachtetiket
- speciale uitvoeringen op aanvraag!



RAL 7005
muisgrijs

RAL 6011
resedagroen

of thermisch
verzinkt!

*** Direct zeer leuke kortingen! - 25.000+ artikelen! - Tel: +31 (0)26-3633688

palletmaat	mm	800 × 500	1000 × 800	1200 × 800	1200 × 1000
vulhoogte	mm	400	500	500	500
stapelhoogte	mm	500	600	600	600
onderrijhoogte	mm	100	100	100	100
onderrijlengte	mm	660	860	1060	1060
onderrijbreedte	mm	360	660	660	860
draagvermogen	kg	2000	2000	2000	2000
stapelbelasting	kg	10000	10000	10000	10000
gelakte uitvoering					
1	1 lengtewand 1/2 open	A 8151 172,-	A 1081 224,-	A 1281 246,-	A 1211 269,-
2	1 lengtewand met 1/2 klep	A 8152 209,-	A 1082 261,-	A 1282 283,-	A 1212 308,-
3	rondom gesloten	A 8153 179,-	A 1083 231,-	A 1283 253,-	A 1213 279,-
verzinkte uitvoering					
1	1 lange zijde 1/2 open	A 8151 Z 204,-	A 1081 Z 297,-	A 1281 Z 327,-	A 1211 Z 372,-
2	lange zijde met 1/2 klep	A 8152 Z 243,-	A 1082 Z 341,-	A 1282 Z 373,-	A 1212 Z 419,-
3	rondom gesloten	A 8153 Z 213,-	A 1083 Z 311,-	A 1283 Z 343,-	A 1213 Z 389,-

vraag vanaf 5 stuks een offerte aan voor de scherpste prijs!

bij overeenkomstige palletmaten kunnen de containers uit serie A ook in combinatie met de rondom geopende opslagcontainers en de stapelcontainers voor lange materialen uit de serie A zoals afgebeeld op de bladzijde hiernaast worden gestapeld (verminderde stapelbelasting)

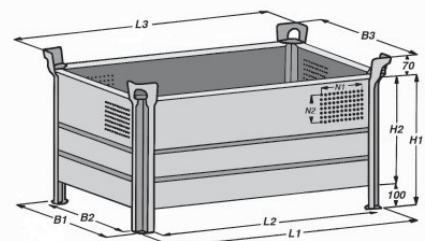

Opslagcontainers en opslagframes

7

opslagframe rondom open

stapelbaar in combinatie met de hiernaast beschreven stalen containers bij overeenkomstige palletmaten, de solide hoekstaanders met aangezette stapelvoeten en hijsogen zijn met knoopplaten aan de bodemonderdelen bevestigd, de bodem is verstevigd met profielen, heeft een U-frame rondom en bovendien extra rechthoekige profielen in het onderrijgebied voor probleemloos gebruik van de heftruck



palletmaat	mm	1000 x 800	1200 x 800	1200 x 1000
vulhoogte	mm	450	450	450
stapelhoogte	mm	600	600	600
onderrijhoogte	mm	100	100	100
onderrijlengte	mm	860	1060	1060
onderrijbreedte	mm	520	520	720
draagvermogen	kg	1500	1500	1500
stapelbelasting	kg	4500	4500	4500
gewicht ca.	kg	54	58	66
opslagframe gelakt RAL 6011/RAL 7005		C 1008 285,-	C 1208 307,-	C 1210 334,-
gelakt opslagframe verzinkt		C 1008 Z 357,-	C 1208 Z 386,-	C 1210 Z 425,-

stapelcontainer

geschikt voor lange materialen, stapelbaar in combinatie met de hiernaast beschreven stalen containers bij overeenkomstige palletmaten, degelijke hoekstaanders met 70 mm lange flens, bodemvriendelijke voetplaten en hijsogen, aan de smalle zijde in het onderrijgebied extra verstevigd met knoopplaat, de geprofileerde bodem is aan de open kanten met speciale profielen verstevigd



palletmaat	mm	1000 x 800	1200 x 800	1200 x 1000
vulhoogte	mm	450	450	450
stapelhoogte	mm	600	600	600
onderrijhoogte	mm	100	100	100
onderrijlengte	mm	860	1060	1060
onderrijbreedte	mm	520	520	720
draagvermogen	kg	1500	1500	1500
stapelbelasting	kg	4500	4500	4500
gewicht ca.	kg	53	59	65
stapelcontainer gelakt RAL 6011/RAL 7005		B 1008 269,-	B 1208 302,-	B 1210 330,-
stapelcontainer verzinkt		B 1008 Z 348,-	B 1208 Z 381,-	B 1210 Z 416,-

opslagframe rondom open

stapelbaar in combinatie met de hiernaast beschreven stalen containers bij overeenkomstige palletmaten, de solide hoekstaanders met aangezette stapelvoeten en hijsogen zijn met knoopplaten aan de bodemonderdelen bevestigd, de bodem is verstevigd met profielen, heeft een U-frame rondom en bovendien extra rechthoekige profielen in het onderrijgebied voor probleemloos gebruik van de heftruck



*** Direct zeer leuke kortingen! - 25.000+ artikelen! - Tel: +31 (0)26-3633688

palletmaat	mm	500 x 800	800 x 500	1000 x 800
lengte totaal	mm	700	1000	1200
vulhoogte	mm	500	500	500
stapelhoogte	mm	600	600	600
onderrijhoogte	mm	100	100	100
inrijmaat lengte	mm	340	640	840
inrijmaat breedte	mm	700	400	700
uitneemhoogte	mm	400	400	400
draagvermogen	kg	1000	1000	1000
stapelbelasting	kg	4000	4000	4000
gewicht ca.	kg	31	33	52
opslagcontainer gelakt RAL 6011/RAL 7005		E 805 L 201,-	E 508 L 215,-	E 810 L 296,-
opslagcontainer verzinkt		E 805 Z 248,-	E 508 Z 262,-	E 810 Z 380,-

stapelcontainers

bedoeld voor het zware werk, dankzij een plaatdikte van 2 mm, ronde profielen en afgeronde constructie-vormen uitermate degelijk, door de U-vormige voeten kan kiepparaatuur worden toegepast voor het legen van de container, degelijke stapelkommen staan garant voor veilig stapelen



palletmaat	mm	1000 x 800	1200 x 800	1200 x 1000	1200 x 1000
vulhoogte	mm	500	500	500	500
stapelhoogte	mm	620	620	650	650
onderrijhoogte	mm	120	120	150	150
inrijmaat breedte	mm	585	585	680	680
voetm./voetm.	mm	750	750	850	850
voetbreedte binnen	mm	120	120	220	220
bodemdikte	mm	1,5	1,5	1,5	2,5
draagvermogen	kg	2000	2000	2000	2000
stapelbelasting	kg	8000	8000	8000	8000
gewicht ca.	kg	60	67	82	92
stapelcontainer gelakt RAL 6011/RAL 7005		S 1008 348,-	S 1208 364,-	S 1210 425,-	S 1211 477,-
stapelcontainer verzin kt		S 1008 Z 427,-	S 1208 Z 479,-	S 1210 Z 605,-	S 1211 Z 628,-

lak:

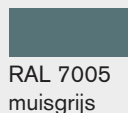

of
thermisch
verzinkt!

bij bestelling kleur opgeven, standaard wordt in RAL 7005, muisgrijs geleverd

vraag vanaf 5 stuks een offerte aan voor de scherpste prijs!