

6

Zichtbakken voor het magazijn duidelijk overzicht voorraad

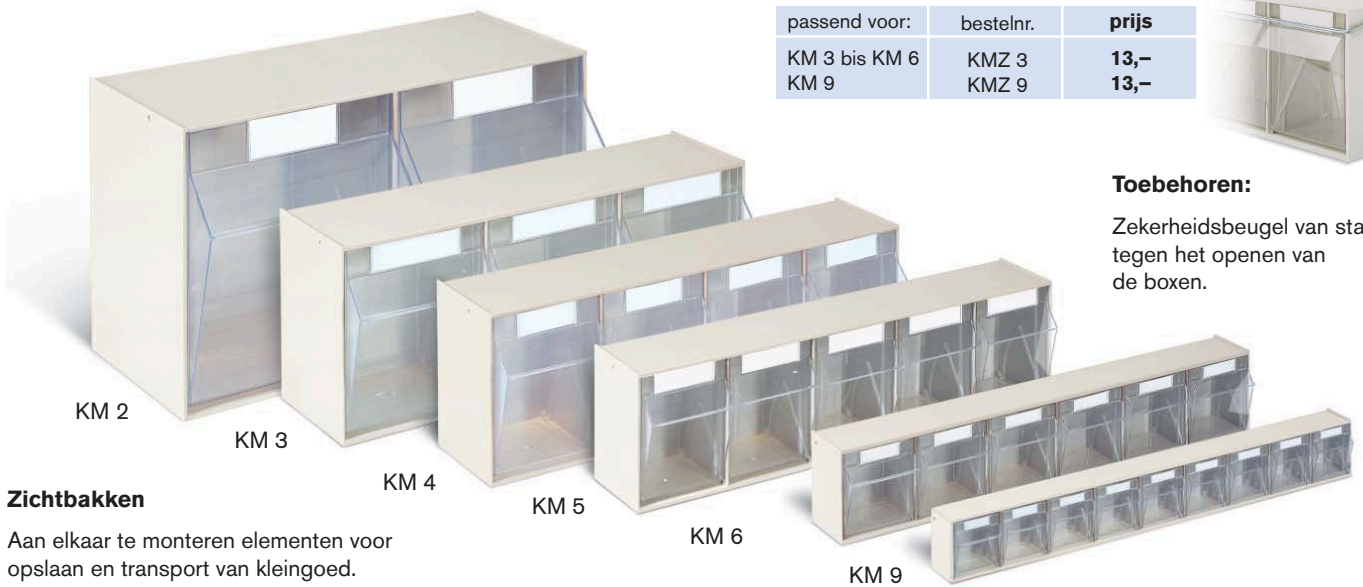

*** Direct zeer leuke kortingen! - 25.000+ artikelen! - Tel: +31 (0)26-3633688



passend voor:	bestelnr.	prijs
KM 3 bis KM 6	KMZ 3	13,-
KM 9	KMZ 9	13,-

Toebehoren:

Zekerheidsbeugel van staal, tegen het openen van de boxen.

Zichtbakken

Aan elkaar te monteren elementen voor opslaan en transport van kleingoed.
Bestand tegen de meeste zuren en oliën, temperatuurbestendig van -20° tot +80°C.

Ombouw van slagvast Polystyrol leverbaar in de kleuren:

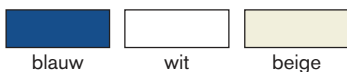

Bij de bestelling steeds de gewenste ombouwkleur opgeven!

aantal boxen	breedte mm	hoogte mm	diepte mm	diepte incl. greep	bestel-Nr.	prijs
9	600	77	51	61	KM 9	28,-
6	600	113	75	89	KM 6	31,-
5	600	164	110	132	KM 5	38,-
4	600	207	137	167	KM 4	47,-
3	600	242	163	200	KM 3	58,-
2	600	353	246	305	KM 2	111,-

Magazijn-wandstelling

op witte houtplaat of grijs staalframe

6

Uit houtplaat

600 mm breed, wit afgewerkt
Ombouw in wit



Magazijn-wandstelling

H x D: 410 x 108 mm

inrichting:
3 x KM 6

bestelnr. KMW 18
€ 89,-



Magazijn-wandstelling

H x D: 410 x 108 mm

inrichting:
2 x KM 9
2 x KM 6

bestelnr. KMW 30
€ 99,-



Magazijn-wandstelling

H x D: 684 x 185 mm

inrichting:
2 x KM 9
1 x KM 6
1 x KM 5
1 x KM 4

bestelnr. KMW 33
€ 131,-



Magazijn-wandstelling

H x D: 960 x 185 mm

inrichting:
2 x KM 9
2 x KM 6
2 x KM 5
1 x KM 4

bestelnr. KMW 44
€ 175,-

*** Direct zeer leuke kortingen! - 25.000+ artikelen! - Tel: +31 (0)26-3633688

Frames uit staal

600 mm breed, RAL 7035, lichtgrijs
levering ongemonteerd!
Ombouw in blauw, wit of beige,
steeds de gewenste kleur aangeven!

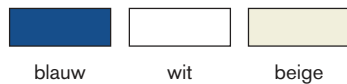

Magazijn-wandstelling

H x D: 730 x 163 mm

inrichting:
1 x KM 9
2 x KM 6
2 x KM 5

bestelnr. KMWS 31
€ 145,-



Magazijn-wandstelling

H x D: 730 x 121 mm

inrichting:
4 x KM 9
3 x KM 6

bestelnr. KMWS 54
€ 153,-



Magazijn-wandstelling

H x D: 1080 x 163 mm

inrichting:
3 x KM 6
4 x KM 5

bestelnr. KMWS 38
€ 196,-



Magazijn-wandstelling

H x D: 1080 x 163 mm

inrichting:
2 x KM 9
3 x KM 6
3 x KM 5

bestelnr. KMWS 51
€ 199,-

6 Magazijnstaanders

verrijdbaar of vast



Verrijdbare magazijnstaanders
voor individuele inrichting
bestelnr. KMR 20
€ 299,-

Verrijdbare magazijnstaanders
inrichting:
14 × KM 5
bestelnr. KMSM 70
€ 608,-

Verrijdbare magazijnstaanders
inrichting:
8 × KM 6
4 × KM 5
4 × KM 4
bestelnr. KMSM 84
€ 633,-

Verrijdbare magazijnstaanders
inrichting:
4 × KM 6
2 × KM 5
2 × KM 4
2 × KM 3
2 × KM 2
bestelnr. KMSM 52
€ 743,-

*** Direct zeer leuke kortingen! - 25.000+ artikelen! - Tel: +31 (0)26-3633688



Vaste magazijnstaanders
inrichting:
2 × KM 6
1 × KM 5
3 × KM 4
2 × KM 3
1 × KM 2
bestelnr. KMSS 37
€ 463,-

Vaste magazijnstaanders
inrichting:
4 × KM 6
2 × KM 5
6 × KM 4
4 × KM 3
2 × KM 2
bestelnr. KMSS 74
€ 810,-

Verrijdbare magazijnstaanders

H × B × D: 1380 × 600 × 620 mm
ombouw RAL 7035, lichtgrijs
2 zwenk- en 2 bokwielen ø 125 mm

Vaste magazijnstaander

H × B × D: 1900 × 600 × 330/620 mm
ombouw RAL 7035, lichtgrijs

Belangrijk:

Bij uw bestelling steeds de gewenste ombouwkleur aangeven (blauw, wit of beige).
Zonder opgave leveren we in het wit.

Vaste magazijnstaanders

eenzijdig, voor individuele inrichting
bestelnr. KMS 11
€ 136,-

Vaste magazijnstaanders

tweezijdig, voor individuele inrichting
bestelnr. KMS 13
€ 157,-

Magazijnkasten met solide kasthuis uit staalplaat

6

Magazijnkast

De praktische zichtbakken worden door een stabiel kasthuis beveiligd. Snelle toegang en overzicht.

Constructie kasthuis uit solide plaatstaalconstructie.

Kleur naar keuze uit:

RAL 7035, lichtgrijs of

RAL 5010, gentiaanblauw.

Belangrijk:

Bij uw bestelling steeds de gewenste kleur voor het kasthuis aangeven!



bestelnr. KMS 25
€ 427,-



bestelnr. KMS 69-1
€ 708,-

Magazijnkast met 3 schuif-elementen

Kasthuis en schuifelementen uit melamineet afgewerkt spaanplaat.



H x B x D: 2050 x 1290 x 600 mm

Inrichting: 47 x KM 6 en 22 x KM 5

bestelnr. KMSH 392

€ 3.353,-

*** Direct zeer leuke kortingen! - 25.000+ artikelen! - Tel: +31 (0)26-3633688

Uitvoering						
hoogte: 910 mm diepte: 250 mm						
breedte mm	665	665	665	665	665	665
inrichting:	4 x KM 4	5 x KM 5	1 x KM 6 3 x KM 5 1 x KM 4	3 x KM 6 3 x KM 5	7 x KM 6	5 x KM 9 4 x KM 6
bestelnr. prijs	KMS 16 442,-	KMS 25 427,-	KMS 25-1 429,-	KMS 33 429,-	KMS 42 427,-	KMS 69 442,-

Uitvoering						
hoogte: 2000 mm diepte: 250 mm						
breedte mm	665	665	665	1270	1270	1270
inrichting:	5 x KM 5 3 x KM 4 2 x KM 3	4 x KM 6 5 x KM 5 3 x KM 4	4 x KM 6 9 x KM 5	10 x KM 5 6 x KM 4 4 x KM 3	16 x KM 6 10 x KM 5 2 x KM 4	34 x KM 6
bestelnr. prijs	KMS 43 734,-	KMS 61 713,-	KMS 69-1 708,-	KMS 86 1.215,-	KMS 154 1.162,-	KMS 204 1.140,-

6 Magazijnbakken serie LK voor een opgeruimde werkvloer

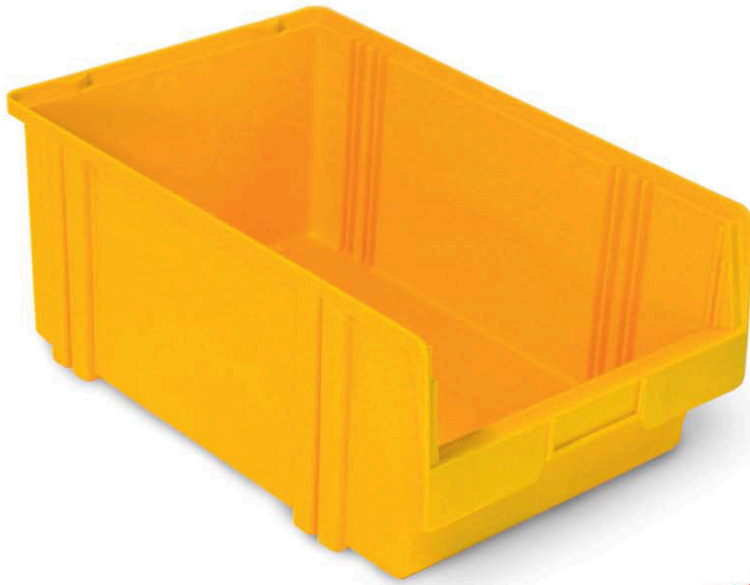

serie LK - gunstig geprijsd

- vervaardigd uit slagvast polystyrol
- stapelbaar door stapelrand
- geschikt voor opbergen van levensmiddelen
- levering incl. etiket
- standaardkleuren: rood, geel, groen, blauw en grijs



*** Direct zeer leuke kortingen! - 25.000+ artikelen! - Tel: +31 (0)26-3633688

uitvoering	bakken buitenmaat L x B x H mm	aantal stuks per verpakkingseenheid	bestelnr. verpakking	prijs verpakking	bestelnr. stuk	prijs per stuk
1	85 / 65 x 105 x 45	50	VE-LK 5	42,70	LK 5	1,10
2	160 / 140 x 105 x 75	25	VE-LK 4	39,90	LK 4	1,90
3	230 / 200 x 140 x 130	25	VE-LK 3	89,00	LK 3	4,20
4	290 / 266 x 140 x 130	25	VE-LK 3A	114,00	LK 3A	5,40
5	350 / 300 x 200 x 150	10	VE-LK 2	69,00	LK 2	8,20
6	350 / 300 x 200 x 200	10	* VE-LK 2A	99,00	* LK 2A	11,60
7	500 / 450 x 300 x 145	10	VE-LK 1C	104,00	LK 1C	12,30
8	500 / 450 x 300 x 180	10	VE-LK 1	129,00	LK 1	15,10
9	500 / 450 x 300 x 200	8	VE-LK 1B	107,00	LK 1B	16,30
10	500 / 450 x 300 x 230	8	* VE-LK 1A	145,00	* LK 1A	21,30

* incl. draagstang

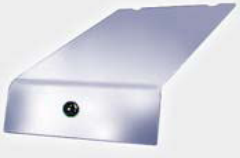
deksel t.b.v. bakken	aantal stuks per verpakkingseenheid	bestelnr. verpakking	prijs verpakking	bestelnr. stuk	prijs per stuk
	50	VE-D 5	52,00	D 5	1,30
	25	VE-D 4	30,00	D 4	1,50
	25	VE-D 3	41,30	D 3	2,20
	25	VE-D 3A	64,00	D 3A	3,20
	10	VE-D 2	34,80	D 2	4,30
	10	VE-D 2A	39,30	D 2A	5,00
	10	VE-D 1C	81,00	D 1C	10,60
	10	VE-D 1	92,00	D 1	10,80
	8	VE-D 1A	73,00	D 1A	11,50



tussenschot, verzinkt met montageset

tussenschot t.b.v. bakken	bestelnr.	prijs per set
8	TW 1	18,20
9	TW 1B	18,20
10	TW 1A	18,20

geleidende bakken uit polystyrol voor opslag van elektronische onderdelen op aanvraag!

Magazijnbakken serie PLK

uit hoogwaardig polypropyleen

6

serie PLK - de hoogwaardigen

- vervaardigd uit hoogwaardig polypropyleen
- stapelbaar door stapelrand
- geschikt voor opbergen van levensmiddelen
- levering incl. etiket
- standaardkleuren: rood, geel, groen, blauw en grijs

- geleidende uitvoering voor opslag van elektronische onderdelen op aanvraag



*** Direct zeer leuke kortingen! - 25.000+ artikelen! - Tel: +31 (0)26-3633688

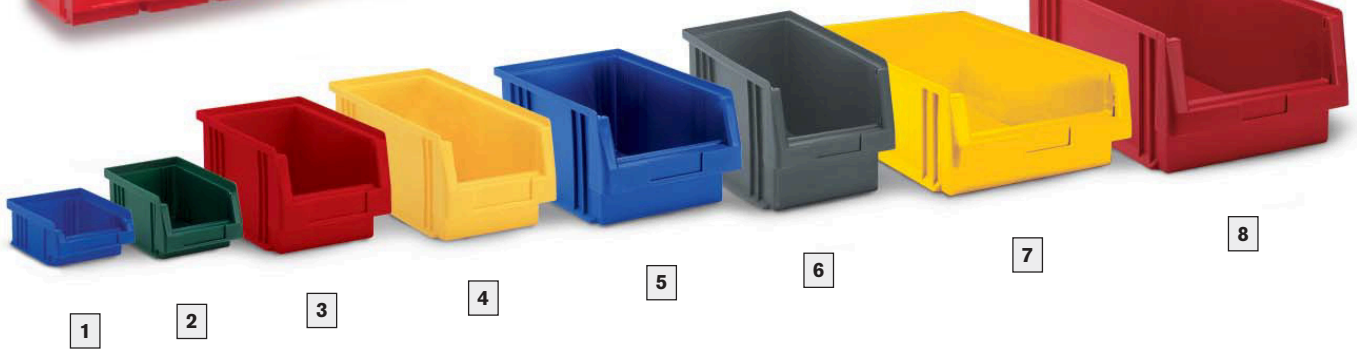

uitvoering	bakken buitenmaat L x B x H mm	aantal stuks per verpakkingseenheid	bestelnr. verpakking	prijs per verpakking	bestelnr. stuk	prijs per stuk
1	89 / 76 x 102 x 50	50	VE-PLK 5	40,00	PLK 5	1,10
2	164 / 150 x 105 x 75	25	VE-PLK 4	43,60	PLK 4	2,20
3	230 / 205 x 150 x 125	25	VE-PLK 3	89,00	PLK 3	4,40
4	290 / 265 x 150 x 125	25	VE-PLK 3A	124,00	PLK 3A	5,90
5	330 / 301 x 213 x 150	10	VE-PLK 2	69,00	PLK 2	8,30
6	330 / 297 x 213 x 200	10	VE-PLK 2A	79,00	PLK 2A	9,50
7	500 / 465 x 315 x 150	10	VE-PLK 1C	117,00	PLK 1C	14,20
8	500 / 465 x 315 x 200	8	VE-PLK 1	109,00	PLK 1	16,70

accessoires	aantal stuks per verpakkingseenheid	bestelnr. verpakking	prijs per verpakking	bestelnr. stuk	prijs per stuk
transparante deksel voor uitvoering 3	25	VE-SK 3	34,60	SK 3	1,80
transparante deksel voor uitvoering 4	25	VE-SK 3A	34,60	SK 3A	1,80
transparante deksel voor uitvoering 5	10	VE-SK 2	37,80	SK 2	4,00
transparante deksel voor uitvoering 6	10	VE-SK 2A	45,10	SK 2A	4,80
transparante deksel voor uitvoering 7	10	VE-SK 1C	54,00	SK 1C	5,70
transparante deksel voor uitvoering 8	8	VE-SK 1	39,40	SK 1	6,40

6

Stellingen en magazijnwagens met zichtbakken serie PLK



NR 7-2



NR 17-4



RW 11-6



RW 14-6

stellingen

- 6 leverbare hoogtes (wandbevestiging als accessoires)
- als dubbelstelling ook tegen elkaar te monteren
- perfecte ordening van kleine objecten
- eenvoudige montage
- kleuren RAL 6011 resedagroen of RAL 9011 zwart
- andere indelingen op aanvraag

magazijnwagens

- overzichtelijk opbergen op de werkplek
- optimale benutting door dubbelzijdig gebruik
- totale belasting tot 200 kg
- met 2 zwenk- en 2 bokwielen, wiel-Ø 75 mm, massief rubber
- kleuren RAL 6011 resedagroen of RAL 9011 zwart
- andere indelingen op aanvraag

stellingen

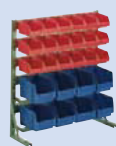

763 × 700



1033 × 1000



1273 × 1000



1513 × 1000



1725 × 1000

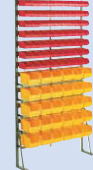

2000 × 1000

maat: H × B mm

indeling met serie PLK: (bakken uit polypropyleen)

bestelnr. prijs

18 × PLK 4
8 × PLK 3

NR 7-2
233,-

30 × PLK 3

NR 10-4
375,-

36 × PLK 4
24 × PLK 3

NR 12-2
455,-

54 × PLK 4
24 × PLK 3

NR 15-4
536,-

36 × PLK 4
24 × PLK 3
8 × PLK 2

NR 17-4
599,-

63 × PLK 4
30 × PLK 3

NR 20-2
636,-

magazijnwagens



890 × 700 × 500



1160 × 1000 × 500



1160 × 1000 × 500



1280 × 1000 × 500



1400 × 1000 × 500



1400 × 1000 × 500

maat: H × B × D mm

indeling met serie PLK: (bakken uit polypropyleen)

bestelnr. prijs

36 × PLK 4
16 × PLK 3

RW 8-4
802,-

32 × PLK 2

RW 11-2
1.070,-

90 × PLK 4
24 × PLK 3

RW 11-6
1.089,-

36 × PLK 3
24 × PLK 3A
8 × PLK 2

RW 12-4
1.285,-

90 × PLK 4
12 × PLK 3
12 × PLK 3A
8 × PLK 2

RW 14-6
1.260,-

72 × PLK 4
48 × PLK 3

RW 14-4
1.276,-

Clickstellingen en stellingkasten

met zichtbakken serie PLK

6

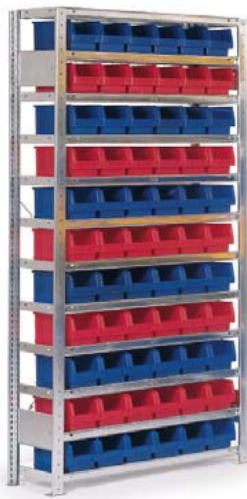

SKG 2031



RST 16-2

Clickstellingen

- verzinkt clicksysteem met korte montagetijd
- dieptesteunen rusten zonder hulpmiddel in het staanderprofiel
- sluit volledig aan bij de clickstellingserie
- als basis- en aanbouwelement leverbaar
- stabiele uitvoering met vaklast tot 100 kg (gelijkmatig verdeeld)
- andere stellingafmetingen en bakindelingen op aanvraag

stellingkasten

- stevige staalplaat-constructie
- legborden verzinkt, draagverm. 50 kg (gelijkmatig verdeeld)
- naar keuze met of zonder deuren
- „Ergo lock“ slot met 3-puntsvergrendeling incl. 2 sleutels
- standaard-kleuren in lichtgrijs, RAL 7035
- andere kleuren, met langere levertijd, mogelijk:
kasthuls: RAL 7035, RAL 6011
deuren: RAL 6011, RAL 5010, RAL 3003, RAL 7021

Direct zeer leuke kortingen! - 25.000+ artikelen! - Tel: +31 (0)26-3633688

Clickstellingen						
hoogte:	2000 mm					
breedte:	1056 mm					
diepte:	335 / 435 / 635 mm					
legborden:	B x D mm	1000 x 300	1000 x 400	1000 x 400	1000 x 500	1000 x 500
aantal legborden:	12		10	8	10	8
aantal bakken serie PLK:	66 x PLK 3A		36 x PLK 2	28 x PLK 2A	27 x PLK 1C	21 x PLK 1
basiselement	bestelnr.	SKG 2031	SKG 2041	SKG 2043	SKG 2051	SKG 2053
	prijs	519,-	439,-	389,-	539,-	479,-
aanbouwelement	bestelnr.	SKA 2031	SKA 2041	SKA 2043	SKA 2051	SKA 2053
	prijs	499,-	419,-	369,-	519,-	459,-
Stellingkasten						
hoogte:	1690 mm					
breedte:	700 mm					
diepte:	300 mm					
aantal bakken serie PLK:		40 x PLK 3	24 x PLK 3 36 x PLK 4	90 x PLK 4	48 x PLK 4 96 x PLK 5	16 x PLK 3 30 x PLK 4 48 x PLK 5
met deuren	bestelnr.	RST 16-2	RST 16-4	RST 16-6	RST 16-8	RST 16-10
	prijs	449,-	479,-	529,-	549,-	489,-
zonder deuren	bestelnr.	RSO 16-2	RSO 16-4	RSO 16-6	RSO 16-8	RSO 16-10
	prijs	389,-	419,-	469,-	489,-	429,-

6

Stellingkasten met zichtbakken serie PLK



- stevige staalplaat-constructie, breedte 700 of 1000 mm
- legborden verzinkt, draagverm. 50 kg (gelijkmatig verdeeld)
- naar keuze met of zonder deuren
- „Ergo lock“ slot en 3-puntsvergrendeling
- incl. 2 sleutels
- standaard-kleur lichtgrijs, RAL 7035
- andere kleuren, met langere levertijd, mogelijk:
 - kasthuis:
 - RAL 7035, lichtgrijs
 - RAL 6011, resedagroen
 - deuren:
 - RAL 6011, resedagroen
 - RAL 5010, gentiaanblauw
 - RAL 3003, robijnrood
 - RAL 7021, zwartgrijs

*** Direct zeer leuke kortingen! - 25.000+ artikelen! - Tel: +31 (0)26-3633688

stellingkasten						
hoogte:	1980 mm					
breedte:	700 mm					
diepte:	300 mm					
aantal bakken serie PLK: (bakken uit polypropyleen)		114 × PLK 4	28 × PLK 3 54 × PLK 4	52 × PLK 3	28 × PLK 3 42 × PLK 4 6 × PLK 5	40 × PLK 3 18 × PLK 4
met deuren	bestelnr. prijs	RST 193-2 619,-	RST 193-4 569,-	RST 193-6 509,-	RST 193-8 539,-	RST 193-10 499,-
zonder deuren	bestelnr. prijs	RSO 193-2 559,-	RSO 193-4 499,-	RSO 193-6 449,-	RSO 193-8 469,-	RSO 193-10 439,-

stellingkasten								
hoogte:	1980 mm							
breedte:	1000 mm							
diepte:	420 mm							
aantal bakken serie PLK: (bakken uit polypropyleen)		40 × PLK 2	32 × PLK 2A	20 × PLK 2 16 × PLK 2A	20 × PLK 2 36 × PLK 3	20 × PLK 2 36 × PLK 3A	20 × PLK 2A 30 × PLK 3A	16 × PLK 2 12 × PLK 2A 18 × PLK 3A
met deuren	bestelnr. prijs	RST 194-2 669,-	RST 194-4 619,-	RST 194-6 649,-	RST 194-8 679,-	RST 194-10 739,-	RST 194-12 709,-	RST 194-14 689,-
zonder deuren	bestelnr. prijs	RSO 194-2 619,-	RSO 194-4 569,-	RSO 194-6 599,-	RSO 194-8 629,-	RSO 194-10 689,-	RSO 194-12 659,-	RSO 194-14 649,-

Stellingkasten met zichtbakken serie PLK

6



- solide staalplaat-constructie met variabele binnenuitrusting
- vleugeldeuren met buitenliggende scharnieren, openingshoek tot 180°
- 10 bakhaken per deur
- verzinkte legborden, in een raster van 15 mm in hoogte verstelbaar, draagverm. 70 kg (gelijmatig verdeeld)
- volledig uittrekbare telescopschuifladen, draagvermogen ca. 50 kg (gelijmatig verdeeld), nuttige binnenmaat H x B x D: 100 mm x 1004 mm x 442 mm
- driepunts vergrendeling van „Ergolock“-veiligheidscilinderslot, zwart, incl. 2 sleutels
- wandbevestiging van de kast bij belasting van de deurkasten aanbevolen, materiaal bijgeleverd
- standaard-lak in de kleur RAL 7035 lichtgrijs, andere kleuren zonder meerprijs met langere levertijd als volgt mogelijk:

kasthuis: RAL 7035, RAL 6011

deuren: RAL 6011, RAL 5010, RAL 3003, RAL 7021

*** Direct zeer leuke kortingen! - 25.000+ artikelen! - Tel: +31 (0)26-3633688

bestelnr. RST 3000-2

€ **1.489,-**

inzetbakken voor schuiflade-indeling

assortiment bestaat uit:

12 bakken	108 x 108 mm	(blauw)
8 bakken	162 x 108 mm	(groen)
16 bakken	108 x 54 mm	(geel)
8 bakken	54 x 54 mm	(rood)

indelings-set	bestelnr.	SET-RST	25,-
---------------	-----------	---------	-------------

Kast met deuren						
hoogte: 1950 mm breedte: 1100 mm diepte: 535 mm						
legbord diepte 495 mm legbord diepte 300 mm legbord diepte 250 mm schuifladen	1 1 6 3	2 3 4	2 4 3	2 6 3	3 9	3 7
bakken in de kast serie PLK (uit polypropyleen)	3 x PLK 1 5 x PLK 2 21 x PLK 3 21 x PLK 3	6 x PLK 1 3 x PLK 1C 5 x PLK 2 14 x PLK 3A 28 x PLK 3	9 x PLK 1 10 x PLK 2 14 x PLK 3A 21 x PLK 3	6 x PLK 1 3 x PLK 1C 15 x PLK 2 14 x PLK 3A 14 x PLK 3	15 x PLK 2 28 x PLK 3 50 x PLK 4	20 x PLK 2 28 x PLK 3 30 x PLK 4
bakken aan de deuren serie LK (uit polystyrol)	40 x LK 4 40 x LK 5	40 x LK 4 40 x LK 5	40 x LK 4 40 x LK 5	40 x LK 4 40 x LK 5	40 x LK 4 40 x LK 5	40 x LK 4 40 x LK 5
bestelnr. prijs	RST 3000-2 1.489,-	RST 3001-2 1.289,-	RST 3002-2 1.299,-	RST 3003-2 1.339,-	RST 3004-2 1.299,-	RST 3005-2 1.299,-

6 RasterPlan zichtbakken

voor een opgeruimde werkvloer



Binnenwanden zijn glad uitgevoerd en daardoor probleemloos te reinigen.



Bodem uitgevoerd met versterkte stapelranden.



Bodem geschikt voor gebruik op rollenbanen en transportbanden.



Achterzijde van de bakken is voorzien van een speciale hoek-lijst waardoor deze bakken aan de sleuvenpanelen kunnen worden opgehangen. (type 5-8)



Bakken 1 - 4 zijn aan de achterzijde voorzien van een stevige 20 mm komgreep.



Alle zichtbakken zijn stapelbaar



Zichtbakken, polyethyleen

Direct zeer leuke kortingen: - 25.000+ artikelen: Tel: +31 (0)20 3635688

type	1	2	3	4	5	6	7	8
L x B x H mm	500 x 300 x 250	500 x 300 x 200	350 x 200 x 200	350 x 200 x 150	290 x 140 x 130	280 x 140 x 130	160 x 105 x 75	85 x 105 x 45
groen	KLS 13	KLS 23	KLS 33	KLS 43	KLS 53	KLS 63	KLS 73	KLS 83
blauw	KLS 10	KLS 20	KLS 30	KLS 40	KLS 50	KLS 60	KLS 70	KLS 80
grijs	KLS 14	KLS 24	KLS 34	KLS 44	KLS 54	KLS 64	KLS 74	KLS 84
rood	KLS 11	KLS 21	KLS 31	KLS 41	KLS 51	KLS 61	KLS 71	KLS 81
geel	KLS 12	KLS 22	KLS 32	KLS 42	KLS 52	KLS 62	KLS 72	KLS 82
prijs	16,60	12,50	9,20	6,20	4,70	3,10	1,60	0,80

geleide uitvoering

ESD zwart	---	KLS 25	---	KLS 45	---	KLS 65	KLS 75	KLS 85
prijs	---	op aanvraag	---	op aanvraag	---	op aanvraag	op aanvraag	op aanvraag



Transparante deksel

van 2 mm polystyrol, passend voor type 1 - 7.

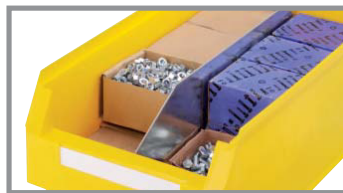

Verdeelschot, verzinkt

voor type 2 - 4. Voor onderverdeling in lengterichting.



Etiketten

van wit papier of transparente folie, verpakkingseenheid met 30 stuks



Draagbeugel

voor type 1 - 4, ook achteraf aan te brengen.

Accessoires voor zichtbakken

voor type	1	2	3	4	5	6	7	8
etiketten wit	VE-KETW 12	VE-KETW 12	VE-KETW 34	VE-KETW 34	VE-KETW 56	VE-KETW 56	VE-KETW 7	VE-KETW 8
prijs per VE	10,00	10,00	9,00	9,00	6,00	6,00	6,00	6,00
etiketten, folie	VE-Kett 12	VE-Kett 12	VE-Kett 34	VE-Kett 34	VE-Kett 56	VE-Kett 56	VE-Kett 7	VE-Kett 8
prijs per VE	10,00	10,00	9,00	9,00	6,00	6,00	6,00	6,00
deksel, transp.	KAD 12	KAD 12	KAD 34	KAD 34	KAD 5	KAD 6	KAD 7	---
prijs	9,20	9,20	4,60	4,60	3,10	2,50	1,70	---
draagbeugel	KGS 12	KGS 12	KGS 34	KGS 34	---	---	---	---
prijs	2,10	2,10	1,80	1,80	---	---	---	---
verdeelschot	KLT 1	KLT 2	KLT 3	KLT 4	---	---	---	---
prijs	12,00	11,50	9,50	9,20	---	---	---	---

RasterPlan systeemwanden en RasterMobil rolwagens

6



type 52
1790 mm hoog

RasterPlan systeemwanden

- een- en/of tweezijdige uitvoering
- 4 verschillende hoogtes
- kunststof gecoat in RAL 7035 lichtgrijs



Belangrijk!
Het is van belang, dat de gereedschapswanden in de vloer worden verankerd.



type 21
760 mm hoog



type 31
1100 mm hoog



type 41
1450 mm hoog

uitvoering	zichtbakken			enkelzijdig uitvoering	tweezijdig uitvoering
	type 6	type 7	type 8		
Systemwand hoogte 760 mm B × D: 1000 × 240 / 430 mm					
20 / D20	---	---	---	KSY 20 179,-	KSYD 20 306,-
21 / D21	12 / 24	16 / 32	24 / 48	KSY 21 240,-	KSYD 21 425,-
22 / D22	12 / 24	32 / 64	---	KSY 22 243,-	KSYD 22 430,-
Systemwand hoogte 1100 mm B × D: 1000 × 240 / 430 mm					
30 / D30	---	---	---	KSY 30 215,-	KSYD 30 377,-
31 / D31	6 / 12	48 / 96	16 / 32	KSY 31 289,-	KSYD 31 526,-
32 / D32	24 / 48	32 / 64	---	KSY 32 306,-	KSYD 32 559,-
Systemwand hoogte 1450 mm B × D: 1000 × 240 / 430 mm					
40 / D40	---	---	---	KSY 40 279,-	KSYD 40 479,-
41 / D41	12 / 24	64 / 128	16 / 32	KSY 41 385,-	KSYD 41 690,-
42 / D42	36 / 72	16 / 32	24 / 48	KSY 42 396,-	KSYD 42 711,-
Systemwand hoogte 1790 mm B × D: 1000 × 240 / 430 mm					
50 / D50	---	---	---	KSY 50 341,-	KSYD 50 578,-
51 / D51	30 / 60	72 / 144	---	KSY 51 488,-	KSYD 51 872,-
52 / D52	66 / 132	---	---	KSY 52 497,-	KSYD 52 890,-

*** Direct zeer leuke kortingen! - 25.000+ artikelen! - Tel: +31 (0)263633628

RasterMobil rolwagens

- een magazijn op wielen
- 3 verschillende hoogtes
- tweezijdige uitvoering
- ergonomische handgreep
- voor zichtbakken type 5 - 8
- kunststofcoating in lichtgrijs, RAL 7035



type 61
890 mm hoog



type 72
1230 mm hoog

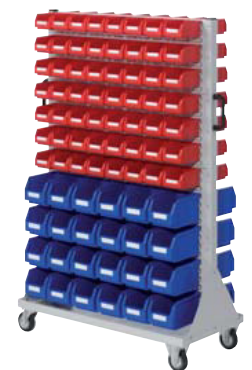

type 81
1580 mm hoog

uitvoering	zichtbakken			bestelnr. prijs	uitvoering	zichtbakken			bestelnr. prijs	uitvoering	zichtbakken			bestelnr. prijs
	type 6	type 7	type 8			type 6	type 7	type 8			type 6	type 7	type 8	
Rolwagen hoogte 890 mm														
60	---	---	---	KRW 60 428,-	70	---	---	---	KRW 70 500,-	80	---	---	---	KRW 80 601,-
61	24	64	---	KRW 61 553,-	71	24	80	48	KRW 71 670,-	81	48	112	---	KRW 81 833,-
62	---	96	---	KRW 62 530,-	72	48	64	---	KRW 72 681,-	82	---	192	---	KRW 82 804,-
Rolwagen hoogte 1230 mm														
Rolwagen hoogte 1580 mm														

6 Inhaakstellingen en kasten met RasterPlan zichtbakken

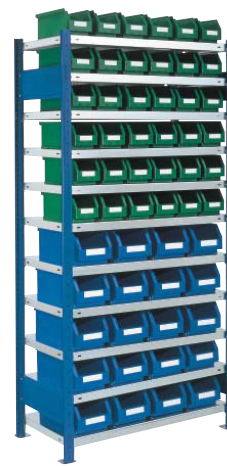

Inhaakstellingen met zichtbakken

- praktische inhaakstellingen snel te monteren
- uitgerust met RasterPlan zichtbakken
- constructie met staalprofielen, kunststof coating in RAL 7010 gentsiaanblauw
- legborden uit verzinkte staalplaat, hoogteverstelbaar per 25 mm
- draagvermogen 100 kg bij gelijkmatig verdeelde last
- 3 dieptes: 300, 400 en 600 mm

*** Direct zeer leuke kortingen! - 25000 artikelen - Tel: 031 (0)26-3633688

inhaakstellingen met zichtbakken		zichtbakken					basisveld		aanbouwveld	
H × B × D mm	legborden	type 2	type 3	type 4	type 5	type 6	bestelnr.	prijs	bestelnr.	prijs
2000 × 1000 × 300	10	---	---	---	60	---	KRG 103	510,-	KRA 103	449,-
2000 × 1000 × 400	8	---	32	---	---	---	KRG 124	514,-	KRA 124	451,-
2000 × 1000 × 400	11	---	---	20	36	---	KRG 144	573,-	KRA 144	510,-
2000 × 1000 × 400	10	---	---	40	---	---	KRG 134	520,-	KRA 134	456,-
2000 × 1000 × 600	7	21	---	---	---	---	KRG 156	516,-	KRA 156	450,-

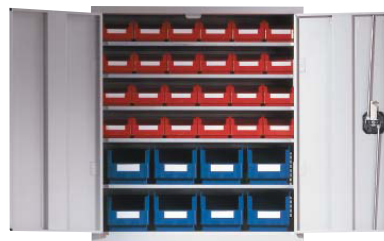

Kasten met zichtbakken

- stabiele staalplaatconstructie
- kunststof coating in RAL 7035 lichtgrijs.
- legborden verzinkt, verstelbaar per 15 mm
- deuren voorzien van veiligheids cilinderslot met 3-punts sluiting
- kasten verkrijgbaar in 4 verschillende afmetingen

kasten met zichtbakken			zichtbakken		zonder deuren		met deuren	
type	H × B × D mm	legborden	type 6	type 7	bestelnr.	prijs	bestelnr.	prijs
1	780 × 690 × 285	2	---	---	KOS 10	199,-	KOST 10	307,-
2	780 × 690 × 285	5	8	24	KOS 13	273,-	KOST 13	380,-

- stabiele, gelaste staalconstructie uit vierkante buis 25 mm
- naar keuze met 4 rechte legborden of 2 rechte en 2 schuine legborden
- legborden allen rondom voorzien van opstaande rand
- afmetingen geschikt voor opname van RasterPlan zichtbakken type 2
- kunststofcoating, RAL 5010 gentiaanblauw
- uitgerust met 2 bokwielen en 2 zwenkwielen, ø 125 mm, TPE-banden
- zwenkwielen met vastzetters volgens EN 1757-3
- uitvoering met 4 zwenkwielen tegen meerprijs!

**draagvermogen
per legbord
80 kg**



Type 20
zonder bakken



Type 13
zonder bakken



Type 22

*** Direct zeer leuke kortingen! - 25.000+ artikelen! - Tel: +31 (0)26-3633688



RasterPlan zichtbakken

L x B: 500 x 300 mm
type 1: H 250 mm hoog
type 2: H 200 mm hoog

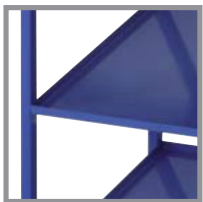

Legborden

met afrolrand



Type 12



Type 15



Type 18

H x B x D mm	948 x 383 x 485			1340 x 700 x 485			1340 x 1015 x 485		
met 4 rechte legborden									
type	10	11	12	13	14	15	16	17	18
legborden	3	3	3	4	4	4	4	4	4
zichtbakken	---	3 x type 1	3 x type 2	---	8 x type 1	8 x type 2	---	12 x type 1	12 x type 2
bestelnr.	KBKW 10	KBKW 11	KBKW 12	KBKW 13	KBKW 14	KBKW 15	KBKW 16	KBKW 17	KBKW 18
prijs	303,-	240,-	345,-	335,-	440,-	440,-	387,-	555,-	545,-
met 2 rechte en 2 schuine legborden									
type	---	---	---	20	21	22	23	24	25
legborden	---	---	---	2 / 2	2 / 2	2 / 2	2 / 2	2 / 2	2 / 2
zichtbakken	---	---	---	---	8 x type 1	8 x type 2	---	12 x type 1	12 x type 2
bestelnr.	---	---	---	KBKW 20	KBKW 21	KBKW 22	KBKW 23	KBKW 24	KBKW 25
prijs	---	---	---	335,-	440,-	440,-	387,-	555,-	545,-

6

Legbordkasten met RasterPlan zichtbakken



H x B x D:
1600 x 690 x 285 mm
KOST 21



H x B x D:
1950 x 690 x 285 mm
KOST 33



H x B x D:
1950 x 950 x 400 mm
KOST 43

*** Direct zeer leuke kortingen! - 25.000+ artikelen! - Tel: +31 (0)26-3633688

- Kasten voor de opslag van RasterPlan kunststof zichtbakken.
- Stabiele staalplaatconstructie, leverbaar met en zonder deuren
- Kunststof coating in RAL 7035 lichtgrijs.
- Legborden verzinkt, verstelbaar per 15 mm
- Deuren voorzien van veiligheids cilinderslot met 3-punts sluiting.
- Kasten verkrijgbaar in 4 verschillende afmetingen.



H x B x D :	1600 x 690 x 285 mm			1950 x 690 x 285 mm			1950 x 950 x 400 mm		
type	21	22	23	31	32	33	41	42	43
legborden	11	9	14	15	18	11	9	6	10
zichtbakken									
type 3	---	---	---	---	---	---	---	4	---
type 4	---	---	---	---	---	---	40	8	20
type 5	---	---	---	---	---	---	---	6	36
type 6	24	40	---	28	---	48	---	---	---
type 7	36	---	90	54	114	---	---	---	---
zonder deuren	KOS 21	KOS 22	KOS 23	KOS 31	KOS 32	KOS 33	KOS 41	KOS 42	KOS 43
lichtgrijs	463,-	442,-	493,-	563,-	591,-	514,-	669,-	519,-	718,-
met deuren	KOST 21	KOST 22	KOST 23	KOST 31	KOST 32	KOST 33	KOST 41	KOST 42	KOST 43
lichtgrijs	617,-	597,-	647,-	720,-	747,-	670,-	835,-	685,-	884,-

Grootvolumekasten met RasterPlan zichtbakken

6



Deze hoogwaardige grootvolumekasten maken het mogelijk om alle RasterPlan onderdelen, zoals gereedschapshaken, zichtbakken etc. overzichtelijk op te bergen.

De wanden van de kast zijn dubbelwandig uitgevoerd. Met behulp van de rasters in de binnenwanden voor hoogteverstelling van legborden (3 dieptes 250, 340 en 530 mm, verstelbaar in de hoogte iedere 10 mm) en laden (per 130 mm), kan iedere individuele inrichting worden samengesteld.

Deuren zijn dubbelwandig, naar keuze doorlopend geperforeerd, of half geperforeerd / half met zeven

De laden, met een hoogte van 125 mm, lopen op telescoopgeleiders en zijn 100% uittrekbaar.

De kast is voorzien van een kunststof coating in de kleur RAL 7035 lichtgrijs.

*** Direct zeer leuke kortingen! - 25.000+ artikelen! - Tel: +31 (0)26-3633688

afmetingen:

hoogte: 1950 mm
breedte: 1130 mm
diepte: 590 mm

Zichtbakken in de binnenzijde van de deuren gesleufd: 40 × type 7 en 32 × type 8



Binnenzijde van de deuren geperforeerd



Binnenzijde van de deuren geperforeerd en gesleufd

Uitvoering	11	12	14	23	24	21	25	30	32	35
laden positie	---	---	---	onder	onder	onder	onder	midden	midden	midden
aantal laden	---	---	---	1	2	3	4	1	2	3
legborden D 250 mm	7	9	3	4	5	4	3	4	3	1
legborden D 340 mm	3	2	2	3	3	3	3	---	1	2
legborden D 530 mm	---	---	3	2	1	1	1	3	2	2
aantal bakken type 1	---	---	---	---	---	---	---	---	6	---
aantal bakken type 2	---	---	9	6	---	3	---	9	---	6
aantal bakken type 3	---	---	5	---	---	---	---	---	---	10
aantal bakken type 4	20	5	---	10	20	10	15	5	10	---
aantal bakken type 5	---	14	14	7	---	7	7	---	---	7
aantal bakken type 6	28	28	14	14	21	14	14	28	14	7
aantal bakken type 7	30	50	10	20	20	20	10	---	10	---

Deuren geperforeerd

bestelnr. prijs	KGSL 11	KGSL 12	KGSL 14	KGSL 23	KGSL 24	KGSL 21	KGSL 25	KGSL 30	KGSL 32	KGSL 35
	1.202,-	1.218,-	1.220,-	1.325,-	1.427,-	1.519,-	1.612,-	1.285,-	1.376,-	1.488,-

Deuren geperforeerd en gesleufd

extra bakken type 7	40	40	40	40	40	40	40	40	40	40
extra bakken type 8	32	32	32	32	32	32	32	32	32	32
bestelnr. prijs	KGSS 11	KGSS 12	KGSS 14	KGSS 23	KGSS 24	KGSS 21	KGSS 25	KGSS 30	KGSS 32	KGSS 35
	1.262,-	1.279,-	1.280,-	1.385,-	1.487,-	1.580,-	1.672,-	1.346,-	1.436,-	1.548,-

6

Inzetbakken

voor optimale opslag van kleine delen

Inzetbakken

- optimale opslag van kleine delen
- 5 standaardkleuren: rood, blauw, groen, geel, grijs
- prijsgunstige verzending door de verpakkingseenheden



afbeelding	bakken buitenmaten L x B x H mm	stuks per verpakkingseenheid	bestelnr. VE	prijs per VE	bestelnr. stuk	prijs per stuk
1	99 x 49 x 90	25	VE-E 90-3	20,90	E 90-3	1,00
2	99 x 99 x 90	25	VE-E 90-2	26,90	E 90-2	1,20
3	198 x 99 x 90	25	VE-E 90-1	51,00	E 90-1	2,20
4	55 x 54 x 63	25	VE-E 63-1	18,20	E 63-1	0,80
5*	49 x 108 x 63	25	VE-E 63-5	21,30	E 63-5	1,00
6	108 x 54 x 63	25	VE-E 63-2	22,20	E 63-2	1,00
7	108 x 108 x 63	25	VE-E 63-3	28,50	E 63-3	1,20
8	162 x 108 x 63	25	VE-E 63-4	36,80	E 63-4	1,60
9*	216 x 108 x 63	25	VE-E 63-6	43,50	E 63-6	1,90

*** Direct zeer leuke kortingen! - 25.000+ artikelen! Tel: +31 (0)26-3633688

* alleen in grijs leverbaar

Inzetbakken

uit slagvaste polystyrol

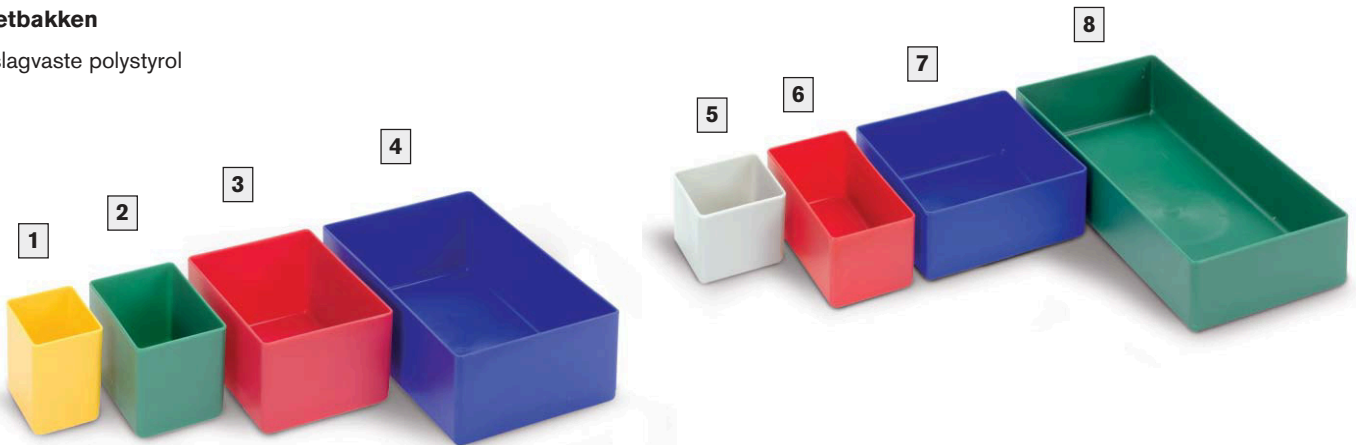

afbeelding	bakken buitenmaten L x B x H mm	stuks per verpakkingseenheid	bestelnr. VE	prijs per VE	bestelnr. stuk	prijs per stuk
1	53 x 40 x 54	25	VE-E 54-3	18,20	E 54-3	0,80
2	80 x 53 x 54	25	VE-E 54-2	23,30	E 54-2	1,00
3	106 x 80 x 54	25	VE-E 54-1	27,20	E 54-1	1,20
4	160 x 106 x 54	25	VE-E 54-4	43,50	E 54-4	1,90
5	49 x 49 x 40	25	VE-E 40-4	16,70	E 40-4	0,80
6	99 x 49 x 40	25	VE-E 40-3	18,90	E 40-3	0,80
7	99 x 99 x 40	25	VE-E 40-2	23,30	E 40-2	1,00
8	198 x 99 x 40	25	VE-E 40-1	43,50	E 40-1	1,90

Materiaalbakken serie RK en VKB

voor optimale opslag van kleine objecten

6

serie RK

uit slagvast polystyrol,
leverbaar in rood, geel,
groen, blauw en grijs



- optimale opslag van kleine objecten
- door tussenschotten verdeelbaar in 4 of (vanaf 400 mm lengte) in 6 vakken
- levering inclusief etiket
- verkoop uitsluitend per verpakking
- bestand tegen olie en vet

serie VKB

uit slagvast polypropyleen,
stapelbaar, leverbaar in rood,
groen, blauw en grijs

		materiaalbak serie RK				materiaalbak serie VKB			
buitenmaat L x B x H mm	aantal per verpakking	bestelnr. VE	prijs per VE	bestelnr. stuk	prijs per stuk	bestelnr. VE	prijs per VE	bestelnr. stuk	prijs per stuk
300 x 93 x 83	16 stuks	VE-KT 302	43,40	RKT 302	3,20	VE-VKB 302	47,60	VKB 302	3,30
300 x 152 x 83	10 stuks	VE-KT 301	32,30	RKT 301	3,80	VE-VKB 301	36,10	VKB 301	3,90
300 x 186 x 83	8 stuks	VE-KT 300	31,40	RKT 300	4,70	VE-VKB 300	33,90	VKB 300	4,60
400 x 93 x 83	16 stuks	VE-KT 402	55,00	RKT 402	4,10	VE-VKB 402	60,00	VKB 402	4,10
400 x 152 x 83	10 stuks	VE-KT 401	39,80	RKT 401	4,70	VE-VKB 401	46,40	VKB 401	5,00
400 x 186 x 83	8 stuks	VE-KT 400	36,50	RKT 400	5,40	VE-VKB 400	42,20	VKB 400	5,80
500 x 93 x 83	16 stuks	VE-KT 502	78,00	RKT 502	5,80	VE-VKB 502	80,00	VKB 502	5,40
500 x 152 x 83	10 stuks	VE-KT 501	56,00	RKT 501	6,70	VE-VKB 501	60,00	VKB 501	6,50
500 x 186 x 83	8 stuks	VE-KT 500	53,00	RKT 500	7,80	VE-VKB 500	56,00	VKB 500	7,60
600 x 93 x 83	16 stuks	-----	-----	-----	-----	VE-VKB 602	97,00	VKB 602	6,50
600 x 152 x 83	10 stuks	-----	-----	-----	-----	VE-VKB 601	78,00	VKB 601	8,50
600 x 186 x 83	8 stuks	-----	-----	-----	-----	VE-VKB 600	69,00	VKB 600	9,30
tussenschotten (VE=25 stuks)	B 93 mm	VE-KTT 93	17,40			VE-VKB 93	29,40		
	B 152 mm	VE-KTT 152	19,10			VE-VKB 152	26,40		
	B 186 mm	VE-KTT 186	22,20			VE-VKB 186	30,00		

Direct zeer leuke kortingen! - 25.000+ artikelen - Tel: +31 (0)26-3633688

Onderverdelers TRK

- uit hoogwaardig polypropyleen, 5 mm dik
- voor indeling van de bakken, schuifladen enz.
- individueel in te korten op de gewenste maat
- leverbaar in 6 hoogtes, standaard lengte 1150 mm
- verpakkingseenheden per 10 stuks



voorbeeld: stapelkratten

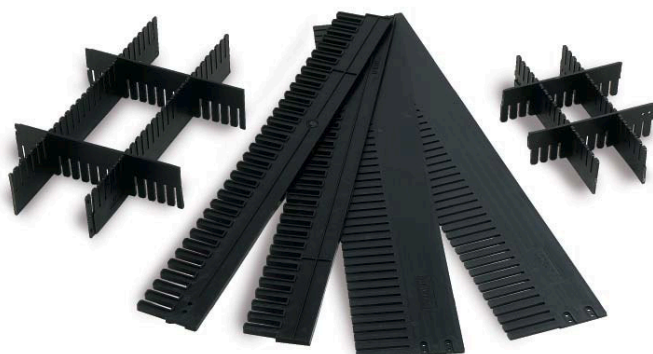

Onderverdelers TRK

aantal per VE stuks	maten L x H mm	bestelnr.	prijs per VE
10	1150 x 40	TRK 040	54,00
10	1150 x 60	TRK 060	66,00
10	1150 x 80	TRK 080	123,00
10	1150 x 100	TRK 100	128,00
10	1150 x 120	TRK 120	141,00
10	1150 x 180	TRK 180	177,00

6 Materiaalbakken serie STM

voor het opbergen van kleine objecten

- leverbaar in 14 afmetingen, geschikt voor alle doeleinden
- zichtopening voor een goed overzicht
- uit polypropyleen
- in de kleuren groen, blauw, rood en geel
- versterkte bodem
- uittrek-stop, transparante tussenschotten en logistiek aangepaste etikettering tegen meerprijs verkrijgbaar



versterkte bodem



leverbaar in 4 kleuren

*** Direct zeer leuke kortingen! - 25.000+ artikelen! - Tel: +31 (0)26-3633688

Materiaalbakken serie STM

buitenmaat L x B x H mm	mogelijke onderverdelingen	aantal bakken per VE	groen bestelnr.	blauw bestelnr.	rood bestelnr.	geel bestelnr.	prijs per VE
300 x 90 x 95	5	40 stuks	STM 309 GR	STM 309 BL	STM 309 RO	STM 309 GE	129,00
300 x 120 x 95	3	30 stuks	STM 312 GR	STM 312 BL	STM 312 RO	STM 312 GE	109,00
300 x 180 x 95	3	20 stuks	STM 318 GR	STM 318 BL	STM 318 RO	STM 318 GE	95,00
300 x 240 x 95	3	15 stuks	STM 324 GR	STM 324 BL	STM 324 RO	STM 324 GE	81,00
400 x 90 x 95	7	40 stuks	STM 409 GR	STM 409 BL	STM 409 RO	STM 409 GE	170,00
400 x 120 x 95	4	30 stuks	STM 412 GR	STM 412 BL	STM 412 RO	STM 412 GE	143,00
400 x 180 x 95	4	20 stuks	STM 418 GR	STM 418 BL	STM 418 RO	STM 418 GE	113,00
400 x 240 x 95	4	15 stuks	STM 424 GR	STM 424 BL	STM 424 RO	STM 424 GE	99,00
500 x 90 x 95	9	40 stuks	STM 509 GR	STM 509 BL	STM 509 RO	STM 509 GE	195,00
500 x 120 x 95	6	30 stuks	STM 512 GR	STM 512 BL	STM 512 RO	STM 512 GE	165,00
500 x 180 x 95	6	20 stuks	STM 518 GR	STM 518 BL	STM 518 RO	STM 518 GE	133,00
500 x 240 x 95	6	15 stuks	STM 524 GR	STM 524 BL	STM 524 RO	STM 524 GE	126,00
600 x 120 x 95	7	30 stuks	STM 612 GR	STM 612 BL	STM 612 RO	STM 612 GE	203,00
600 x 240 x 95	7	15 stuks	STM 624 GR	STM 624 BL	STM 624 RO	STM 624 GE	148,00

Accessoires	maat mm	kleur	aantal per VE	bestelnr.	prijs per VE
uittrek-stop	80 x 40	natuur wit	100 stuks	STAS 84	44,00
tussenschot	90 x 95	transparant	50 stuks	STTP 090	28,00
tussenschot	120 x 95	transparant	50 stuks	STTP 120	30,00
tussenschot	180 x 95	transparant	25 stuks	STTP 180	26,00
tussenschot	240 x 95	transparant	25 stuks	STTP 240	29,00
houder met etiket	30 x 60	transp./wit	100 stuks	STHE 60	20,00
houder met etiket	30 x 75	transp./wit	100 stuks	STHE 75	20,00
houder	30 x 60	transparant	200 stuks	STH 60	23,00
houder	30 x 75	transparant	200 stuks	STH 75	25,00
etiket	30 x 60	wit	1000 stuks	STE 60	49,00
etiket	30 x 75	wit	1000 stuks	STE 75	51,00



Materiaalbakken serie STV

voor een opgeruimd magazijn

6

- grootvolumebakken in 4 afmetingen
- zichtopening voor een goed overzicht
- uit polypropyleen
- in de kleuren groen, blauw, rood en geel
- versterkte bodem
- transparante tussenschotten en logistiek aangepaste etikettering tegen meerprijs verkrijgbaar



*** Direct zeer leuke kortingen! - 25.000+ artikelen! - Tel: +31 (0)26-3633688

Materiaalbakken serie STV

buitenmaat L x B x H mm	mogelijke onderverdelingen	aantal bakken per VE	groen bestelnr.	blauw bestelnr.	rood bestelnr.	geel bestelnr.	prijs per VE
400 x 240 x 150	3	10 stuks	STV 424 GR	STV 424 BL	STV 424 RO	STV 424 GE	99,00
500 x 240 x 150	3	10 stuks	STV 524 GR	STV 524 BL	STV 524 RO	STV 524 GE	114,00
600 x 240 x 150	4	10 stuks	STV 624 GR	STV 624 BL	STV 624 RO	STV 624 GE	138,00
500 x 180 x 110	6	20 stuks	STV 518 GR	STV 518 BL	STV 518 RO	STV 518 GE	146,00

Accessoires	maat mm	kleur	aantal per VE	bestelnr.	prijs per VE
tussenschot	240 x 150	transparant	10 stuks	STTP 150	20,00
tussenschot	180 x 110	transparant	25 stuks	STTP 110	35,00
houder met etiket	30 x 60	transp./wit	100 stuks	STHE 60	20,00
houder met etiket	30 x 75	transp./wit	100 stuks	STHE 75	20,00
houder	30 x 60	transparant	200 stuks	STH 60	23,00
houder	30 x 75	transparant	200 stuks	STH 75	25,00
etiket	30 x 60	wit	1000 stuks	STE 60	49,00
etiket	30 x 75	wit	1000 stuks	STE 75	51,00



geleidende bakken zijn op aanvraag leverbaar!

6

Magazijn- en materiaalkasten bakken en accessoires

magazijn- en materiaalkasten

- uit onverwoestbaar vormvast polypropyleen
- bijzonder goede volume benutbaarheid door rechthoekige hoeken, gladde binnenwanden en gladde bodems
- perfect stapelbaar door stapelvoet en doorlopende stapelrand, ook bij gebruik van stofdeksels en uittrekzekering

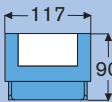

	lengte	300 mm	400 mm	500 mm	600 mm
	inhoud draagvermogen stapellast binnenmaat	2 Liter 2 kg 6 kg 260 x 94 x 80 mm	2,7 Liter 3 kg 9 kg 360 x 94 x 80 mm	3,5 Liter 4 kg 12 kg 460 x 94 x 80 mm	4,2 Liter 5 kg 15 kg 560 x 94 x 80 mm
materiaalbakken		RM 3109 3,80	RM 4109 4,90	RM 5109 5,80	RM 6109 8,10
tussenschot VE 10 St.	stukprijs	RMQ 1190 0,70	RMQ 1190 0,70	RMQ 1190 0,70	RMQ 1190 0,70
lengteschot VE 10 St.	stukprijs	—	—	—	—
stofdekselstukprijs		RMD 31 3,90	RMD 41 4,80	RMD 51 5,70	RMD 61 6,80
beschermingsfolie VE 50 St. prijs/VE		RMS 119 5,30	RMS 119 5,30	RMS 119 5,30	RMS 119 5,30
draagbeugelstukprijs		RMT 11 1,40	RMT 11 1,40	RMT 11 1,40	RMT 11 1,40

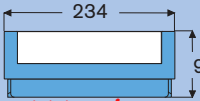
	lengte	300 mm	400 mm	500 mm	600 mm
	inhoud draagverm. stapellast binnenmaat	4,4 Liter 5 kg 15 kg 256 x 211 x 80 mm	6 Liter 6 kg 20 kg 356 x 211 x 80 mm	7,8 Liter 8 kg 25 kg 456 x 211 x 80 mm	9,4 Liter 10 kg 30 kg 556 x 211 x 80 mm
materiaalbakken		RM 3209 4,60	RM 4209 5,80	RM 5209 7,70	RM 6209 11,00
tussenschot VE 10 St.	stukprijs	RMQ 2309 1,00	RMQ 2309 1,00	RMQ 2309 1,00	RMQ 2309 1,00
lengteschot VE 10 St.	stukprijs	RML 390 2,80	RML 490 3,40	RML 590 3,80	RML 690 4,70
stofdekselstukprijs		RMD 32 5,00	RMD 42 5,80	RMD 52 6,60	RMD 62 7,50
beschermingsfolie VE 50 St. prijs/VE		RMS 239 5,70	RMS 239 5,70	RMS 239 5,70	RMS 239 5,70
draagbeugelstukprijs		RMT 23 1,60	RMT 23 1,60	RMT 23 1,60	RMT 23 1,60

*** Direct zeer leuke kortingen! - 25.000+ artikelen! - Tel: +31 (0)26-3633688

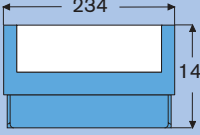
	lengte	300 mm	400 mm	500 mm	600 mm
	inhoud draagverm. stapellast binnenmaat	7,1 Liter 7 kg 20 kg 253 x 210 x 129 mm	9,9 Liter 10 kg 30 kg 353 x 210 x 129 mm	12,6 Liter 13 kg 40 kg 453 x 210 x 129 mm	15,4 Liter 15 kg 45 kg 553 x 210 x 129 mm
materiaalbakken		RM 3214 8,30	RM 4214 9,10	RM 5214 11,00	RM 6214 14,00
tussenschot VE 10 St.	stukprijs	RMQ 2314 1,50	RMQ 2314 1,50	RMQ 2314 1,50	RMQ 2314 1,50
lengteschot VE 10 St.	stukprijs	RML 314 3,80	RML 414 4,70	RML 514 5,20	RML 614 6,30
stofdekselstukprijs		RMD 32 5,00	RMD 42 5,80	RMD 52 6,60	RMD 62 7,50
beschermingsfolie VE 50 St. prijs/VE		RMS 214 6,20	RMS 214 6,20	RMS 214 6,20	RMS 214 6,20
draagbeugelstukprijs		RMT 23 1,60	RMT 23 1,60	RMT 23 1,60	RMT 23 1,60

tussenschot inkl. etiket

uit transparant materiaal, grootte van het etiket afgestemd op computeretiketten, in 44-mm raster verstelbaar.



lengteschot

stabiele lengteverdelers uit staal, grijs gelakt, dient ter halvering of ter driedeling van de bakbreedte.



stofdeksel

transparante stofdeksel uit plexiglas met gat.



beschermingsfolie

uit transparant materiaal, beschermt het oppervlak van het etiket tegen vuil en beschadiging.



zekerings-/ draagbeugel

achteraf nog te monteren verende beugel uit verzinkt staal, dient ter zekering van de bak in een stelling en als draagbeugel.



Magazijn- en materiaalkasten

met de vele mogelijkheden

6



clickstelling met 12 legborden en 64 bakken	clickstelling met 10 legborden en 40 bakken	clickstelling met 14 legborden en 56 bakken	clickstelling met 14 legborden en 112 bakken
stellingdiepte 324 mm 32 bakken RM 3109 16 bakken RM 3209 16 bakken RM 3214	stellingdiepte 324 mm 40 bakken RM 3214	stellingdiepte 324 mm 56 bakken RM 3209	stellingdiepte 324 mm 112 bakken RM 3109
basisveld H 1850 x B 1058 mm bestelnr. RMG 1 prijs 499,-	basisveld H 1850 x B 1058 mm bestelnr. RMG 340 prijs 552,-	basisveld H 1850 x B 1058 mm bestelnr. RMG 356 prijs 529,-	basisveld H 1850 x B 1058 mm bestelnr. RMG 311 prijs 696,-
aanbouwv. H 1850 x B 1008 mm bestelnr. RMA 1 prijs 469,-	aanbouwv. H 1850 x B 1008 mm bestelnr. RMA 340 prijs 513,-	aanbouwv. H 1850 x B 1008 mm bestelnr. RMA 356 prijs 490,-	aanbouwv. H 1850 x B 1008 mm bestelnr. RMA 311 prijs 656,-

Direct zeer leuke kortingen! - 25.000+ artikelen! Tel: +31 (0)26 3833688

clickstelling

- veldlast 500 kg
- draagverm./legborden 50 kg
- glans-verzinkte legborden met aanslagknobbel
- verzinkte frames
- 1 verstevigingsprofiel
- 1 diagonaal-schoor

magazijn- en materiaalbakken

- zeer stabiel door talrijke versterkingsribben
- goede handling door draagbeugel en handgreep
- door achteraf montage van zekeringsbeugels wordt een schuifladeneffect bewerkstelligd

stellingdiepte 424 mm 40 bakken RM 4214	stellingdiepte 424 mm 56 bakken RM 4209	stellingdiepte 424 mm 112 bakken RM 4109
basisveld H 1850 x B 1058 mm bestelnr. RMG 440 prijs 607,-	basisveld H 1850 x B 1058 mm bestelnr. RMG 456 prijs 625,-	basisveld H 1850 x B 1058 mm bestelnr. RMG 411 prijs 849,-
aanbouwv. H 1850 x B 1008 mm bestelnr. RMA 440 prijs 567,-	aanbouwv. H 1850 x B 1008 mm bestelnr. RMA 456 prijs 584,-	aanbouwv. H 1850 x B 1008 mm bestelnr. RMA 411 prijs 808,-
stellingdiepte 524 mm 40 bakken RM 5214	stellingdiepte 524 mm 56 bakken RM 5209	stellingdiepte 524 mm 112 bakken RM 5109
basisveld H 1850 x B 1058 mm bestelnr. RMG 540 prijs 690,-	basisveld H 1850 x B 1058 mm bestelnr. RMG 556 prijs 748,-	basisveld H 1850 x B 1058 mm bestelnr. RMG 511 prijs 983,-
aanbouwv. H 1850 x B 1008 mm bestelnr. RMA 540 prijs 647,-	aanbouwv. H 1850 x B 1008 mm bestelnr. RMA 556 prijs 705,-	aanbouwv. H 1850 x B 1008 mm bestelnr. RMA 511 prijs 942,-
stellingdiepte 624 mm 40 bakken RM 6214	stellingdiepte 624 mm 56 bakken RM 6209	stellingdiepte 624 mm 112 bakken RM 6109
basisveld H 1850 x B 1058 mm bestelnr. RMG 640 prijs 863,-	basisveld H 1850 x B 1058 mm bestelnr. RMG 656 prijs 1.017,-	basisveld H 1850 x B 1058 mm bestelnr. RMG 611 prijs 1.348,-
aanbouwv. H 1850 x B 1008 mm bestelnr. RMA 640 prijs 820,-	aanbouwv. H 1850 x B 1008 mm bestelnr. RMA 656 prijs 973,-	aanbouwv. H 1850 x B 1008 mm bestelnr. RMA 611 prijs 1.304,-

0850

275

7 Transport-stapelkragen

serie TK



Transport-stapelbakken

- uit hoogwaardige, levensmiddelen geschikte polypropyleen
- milieuvriendelijk, volledig recyclebaar en onbreekbaar
- geschikt voor rollenbanen
- afgestemd op de EURO-palletmaat 1200 × 800 mm
- bestand tegen temperaturen van - 10°C bis + 60°C
- bestand tegen de meeste logen en zuren (details op aanvraag)
- met greepopeningen vanaf 210 mm hoogte, handgreep voor het afsluiten als accessoire
- deksel van polypropyleen in zwart en in 5 kleuren, afsluitdeksel in zwart leverbaar
- etikettenklemmen en etikettenhoezen als accessoires
- kleuren: rood, blauw, groen, geel, grijs

Inzetbakken voor een individuele onderverdeling op de paginas 270 en 289



deksel met borgpin



etikettenklem



etikettenhoezen



handgreep

Wanden en bodem gesloten

afbeelding	bakken buitenmaat L × B × H mm	stuks per verpakkingseenheid	bestelnr. VE	prijs per VE	bestelnr. stuk	prijs per stuk
1	200 × 100 × 120	16	VE-TK 20 G	84,00	TK 20 G	5,40
2	300 × 200 × 75	35	VE-TK 21	189,00	TK 21	5,60
3	300 × 200 × 145	8	VE-TK 25 G	64,00	TK 25 G	8,30
4	400 × 300 × 50	4	VE-TK 409 G	25,90	TK 409 G	6,60
5	400 × 300 × 75	4	VE-TK 410 G	29,70	TK 410 G	7,60
6	400 × 300 × 120	4	VE-TK 411 G	33,70	TK 411 G	8,70
7	400 × 300 × 145	4	VE-TK 413 G	43,50	TK 413 G	11,30
8	400 × 300 × 175	4	VE-TK 416 G	46,20	TK 416 G	11,90
9	400 × 300 × 210	4	VE-TK 420 G	46,90	TK 420 G	12,00
10	400 × 300 × 270	4	VE-TK 422 G	59,00	TK 422 G	15,00
11	400 × 300 × 320	4	VE-TK 430 G	62,00	TK 430 G	15,80
12	600 × 400 × 50	2	VE-TK 605 G	23,60	TK 605 G	12,10
13	600 × 400 × 75	2	VE-TK 607 G	26,80	TK 607 G	13,70
14	600 × 400 × 120	2	VE-TK 610 G	27,30	TK 610 G	14,10
15	600 × 400 × 145	2	VE-TK 613 G	31,90	TK 613 G	16,40
16	600 × 400 × 175	2	VE-TK 616 G	32,80	TK 616 G	16,90
17	600 × 400 × 210	2	VE-TK 620 G	36,10	TK 620 G	18,70
18	600 × 400 × 270	2	VE-TK 625 G	42,20	TK 625 G	21,80
19	600 × 400 × 320	2	VE-TK 630 G	53,00	TK 630 G	27,10
20	800 × 600 × 210	2	VE-TK 82 G	93,00	TK 82 G	47,60
21	800 × 600 × 320	---	---	--	TK 83 G	57,00

*** Direct zeer leuke kortingen! - 25.000+ artikelen! - Tel: +31 (0)26-3633688

accessoires

	stuks per verpakkingseenheid	bestelnr. VE	prijs pro VE	bestelnr. stuk	prijs per stuk
deksel 200 × 100 mm	8	VE-TAD 21	20,70	TAD 21	2,70
deksel 300 × 200 mm	4	VE-TAD 32	14,10	TAD 32	3,70
deksel 400 × 300 mm	4	VE-TAD 43	20,40	TAD 43	5,30
deksel 600 × 400 mm	4	VE-TAD 64	38,60	TAD 64	10,10
deksel 800 × 600 mm	---	---	--	TAD 86	32,80
afsluitdeksel 200 × 100 mm	8	VE-TD 21	25,40	TD 21	3,30
afsluitdeksel 300 × 200 mm	4	VE-TD 32	12,70	TD 32	3,30
afsluitdeksel 400 × 300 mm	4	VE-TD 43	18,60	TD 43	4,80
afsluitdeksel 600 × 400 mm	4	VE-TD 64	34,90	TD 64	9,30
etikettenklemmen	25	VE-EKLA	49,00	EKLA	2,00
etikettenhoezen	10	VE-ETA	26,80	ETA	2,70
handgreep	20	VE-TG 16	16,20	TG 16	2,80

Transport-stapelkragen

serie TK

7



uitvoering
wanden geperforeerd



uitvoering
wanden en bodem
geperforeerd

nieuw: extra uitvoeringen!

wanden geperforeerd

afbeelding	bakken buitenmaat L x B x H mm	stuks per verpakkingseenheid	bestelnr. VE	prijs per VE	bestelnr. stuk	prijs per stuk
1	200 x 100 x 120	16	VE-TK 20 WD	81,00	TK 20 WD	5,20
2	300 x 200 x 75	---	---	--	---	--
3	300 x 200 x 145	8	VE-TK 25 WD	59,00	TK 25 WD	7,50
4	400 x 300 x 50	4	VE-TK 409 WD	25,20	TK 409 WD	6,50
5	400 x 300 x 75	4	VE-TK 410 WD	28,10	TK 410 WD	7,20
6	400 x 300 x 120	4	VE-TK 411 WD	30,60	TK 411 WD	7,90
7	400 x 300 x 145	4	VE-TK 413 WD	38,30	TK 413 WD	9,90
8	400 x 300 x 175	4	VE-TK 416 WD	39,40	TK 416 WD	10,20
9	400 x 300 x 210	4	VE-TK 420 WD	41,40	TK 420 WD	10,60
10	400 x 300 x 270	4	VE-TK 422 WD	42,80	TK 422 WD	11,00
11	400 x 300 x 320	4	VE-TK 430 WD	55,00	TK 430 WD	14,10
12	600 x 400 x 50	2	VE-TK 605 WD	23,30	TK 605 WD	11,90
13	600 x 400 x 75	2	VE-TK 607 WD	26,50	TK 607 WD	13,50
14	600 x 400 x 120	2	VE-TK 610 WD	24,70	TK 610 WD	12,70
15	600 x 400 x 145	2	VE-TK 613 WD	30,10	TK 613 WD	15,50
16	600 x 400 x 175	2	VE-TK 616 WD	30,30	TK 616 WD	15,60
17	600 x 400 x 210	2	VE-TK 620 WD	33,60	TK 620 WD	17,40
18	600 x 400 x 270	2	VE-TK 625 WD	35,30	TK 625 WD	18,10
19	600 x 400 x 320	2	VE-TK 630 WD	47,90	TK 630 WD	24,60
20	800 x 600 x 210	2	VE-TK 82 WO	88,00	TK 82 WO	45,40
21	800 x 600 x 320	---	---	--	TK 83 WO	53,00

*** Direct zeer leuke kortingen! - 25.000+ artikelen! Tel: +31 (0)26-3633688

wanden en bodem geperforeerd

afbeelding	bakken buitenmaat L x B x H mm	stuks per verpakkingseenheid	bestelnr. VE	prijs per VE	bestelnr. stuk	prijs per stuk
1	200 x 100 x 120	16	VE-TK 20 WO	79,00	TK 20 WO	5,10
2	300 x 200 x 75	---	---	--	---	--
3	300 x 200 x 145	8	VE-TK 25 WO	54,00	TK 25 WO	6,90
4	400 x 300 x 50	4	VE-TK 409 WO	23,50	TK 409 WO	6,00
5	400 x 300 x 75	4	VE-TK 410 WO	25,70	TK 410 WO	6,60
6	400 x 300 x 120	4	VE-TK 411 WO	28,10	TK 411 WO	7,30
7	400 x 300 x 145	4	VE-TK 413 WO	38,00	TK 413 WO	10,00
8	400 x 300 x 175	4	VE-TK 416 WO	39,20	TK 416 WO	10,10
9	400 x 300 x 210	4	VE-TK 420 WO	40,10	TK 420 WO	10,30
10	400 x 300 x 270	4	VE-TK 422 WO	40,80	TK 422 WO	10,50
11	400 x 300 x 320	4	VE-TK 430 WO	51,00	TK 430 WO	13,10
12	600 x 400 x 50	2	VE-TK 605 WO	20,30	TK 605 WO	10,40
13	600 x 400 x 75	2	VE-TK 607 WO	21,80	TK 607 WO	11,20
14	600 x 400 x 120	2	VE-TK 610 WO	22,10	TK 610 WO	11,40
15	600 x 400 x 145	2	VE-TK 613 WO	26,60	TK 613 WO	13,80
16	600 x 400 x 175	2	VE-TK 616 WO	26,90	TK 616 WO	13,90
17	600 x 400 x 210	2	VE-TK 620 WO	30,30	TK 620 WO	15,60
18	600 x 400 x 270	2	VE-TK 625 WO	31,80	TK 625 WO	16,40
19	600 x 400 x 320	2	VE-TK 630 WO	42,00	TK 630 WO	21,70

7 Transport-stapelkragen in euromaat

TAUROTRADE®
BETRIEBSEINRICHTUNGEN

Deze Euronormbakken zijn verkrijgbaar in afmetingen die zijn afgestemd op de afmetingen van een europalet.

- 8 groten in 3 kleuren leverbaar
- materiaal polypropyleen
- door aangebrachte versterkingen zeer stabiel
- gladde binnenwanden, dus eenvoudig te reinigen
- geschikt voor levensmiddelen
- bestand tegen zuren en logen
- bestand tegen temperaturen van -40 °C tot +90 °C
- ideale loop over transportsystemen en rollenbanen
- geschikt voor automatische bedieningssystemen



Euronormbakken L × B: 400 × 300 mm				Euronormbakken L × B: 600 × 400 mm					
hoogte mm		120	180	220	120	180	220	320	420
inhoud	liter	10	15	20	20	30	40	60	80
kleur grijs		KET 54054	KET 54154	KET 54254	KET 64054	KET 64154	KET 64254	KET 64354	KET 64454
kleur blauw		KET 54050	KET 54150	KET 54250	KET 64050	KET 64150	KET 64250	KET 64350	KET 64450
kleur rood		KET 54051	KET 54151	KET 54251	KET 64051	KET 64151	KET 64251	KET 64351	KET 64451
prijs		9,90	11,30	12,90	15,50	17,60	19,80	23,50	31,90

*** Direct zeer leuke kortingen! - 25.000+ artikelen! - Tel: +31 (0)26-3633688

deksel		
uitvoering	400 × 300 mm	400 × 600 mm
deksel zwart	KETD 43 7,30	KETD 64 11,40
deksel met scharnier	---	KETVD 11,80

accessoires		
transportroller ABS	rood	blauw
draagverm. 250 kg 4 zwenkwielen 100 mm	FG 144 RO 64,00	FG 144 BL 64,00
etikettenhouder uit veerstaal	KEH 2,00	



Transportwagens voor transport-stapelkragen

7



KBW 30

KBW 34



KBW 31

KBW 35

**draagvermogen
per legbord
80 kg**

- degelijke gelaste stalen constructie
- H x B x D: 1340 x 860 x 605 mm
- legborden met rand
- schuine legborden voor bakken tot 220 mm hoogte
- kunststofcoating in RAL 5010, gentiaanblauw
- met 2 zwenk- en 2 bokwielen, ø 125 mm, TPE-banden
- zwenkwielen met vastzetters volgens EN 1757-3
- uitvoering met 4 zwenkwielen tegen meerprijs!

***** Direct zeer leuke kortingen! - 25.000+ artikelen! - Tel: +31 (0)26-3633688**

		Transportwagen met rechte legborden				Transportwagen met schuine legborden			
legborden		4 rechte legborden				2 rechte en 2 schuine legborden			
bakken 120 mm hoog	---	6	4	2	---	6	4	2	
bakken 220 mm hoog	---	2	4	6	---	2	4	6	
bestelnr.	KBW 30	KBW 31	KBW 32	KBW 33	KBW 34	KBW 35	KBW 36	KBW 37	
prijs	398,-	545,-	555,-	566,-	398,-	545,-	555,-	566,-	



KBW 32

KBW 36



KBW 33

KBW 37

7 Transport-stapelkragen

serie VTK



Transport-stapelbakken (versterkt)

- uit hoogwaardige, levensmiddelengeschiedte polypropyleen
- door de versterkte bodem voor transport op een rollenbaan geschikt
- bestand tegen temperaturen van - 10°C bis + 60°C
- bestand tegen de meeste logen en zuren
- leverbaar in 3 Euro-maten: 300 × 200 mm, 400 × 300 mm, 600 × 400 mm
- bouwvorm: gesloten, met zichtopening en met geperforeerde wanden
- uitvoering met geperforeerde wanden alleen in rood, blauw en groen, andere uitvoeringen ook in grijs leverbaar
- deksel in geel, rood, blauw, groen, grijs, helblauw en zwart, klapdeksel in geel, rood, groen, grijs, helblauw en zwart leverbaar



draagstang als accessoire, zichtkleppen als accessoire, houder voor etiketten, geperforeerde bodem

*** Direct zeer leuke kortingen! - 25.000+ artikelen! Tel: +31 (0)26-3633688

wanden en bodem gesloten

afbeelding	bakken buitenmaat L × B × H mm	stuks per verpakkingseenheid	bestelnr. VE	prijs per VE	bestelnr. stuk	prijs per stuk
1	300 × 200 × 120	8	VE-VTK 312 G	57,00	VTK 312 G	8,10
2	400 × 300 × 120	4	VE-VTK 411 G	53,00	VTK 411 G	13,70
3	400 × 300 × 145	4	VE-VTK 414 G	54,00	VTK 414 G	13,60
4	400 × 300 × 175	4	VE-VTK 416 G	59,00	VTK 416 G	16,70
5	400 × 300 × 210	4	VE-VTK 420 G	65,00	VTK 420 G	18,60
6	400 × 300 × 270	4	VE-VTK 422 G	76,00	VTK 422 G	21,60
7	400 × 300 × 320	4	VE-VTK 432 G	87,00	VTK 432 G	22,10
8	600 × 400 × 120	2	VE-VTK 610 G	39,00	VTK 610 G	22,00
9	600 × 400 × 145	2	VE-VTK 614 G	40,00	VTK 614 G	20,40
10	600 × 400 × 175	2	VE-VTK 616 G	46,20	VTK 616 G	26,10
11	600 × 400 × 210	2	VE-VTK 620 G	49,70	VTK 620 G	28,00
12	600 × 400 × 270	2	VE-VTK 625 G	56,00	VTK 625 G	31,30
13	600 × 400 × 320	2	VE-VTK 630 G	67,00	VTK 630 G	37,40
14	600 × 400 × 420	2	VE-VTK 642 G	77,00	VTK 642 G	43,40

accessoires

	stuks per verpakkingseenheid	bestelnr. VE	prijs per VE	bestelnr. stuk	prijs per stuk
deksel 300 × 200 mm	4	VE-VTD 32 A	14,10	VTD 32 A	4,00
deksel 400 × 300 mm	4	VE-VTD 43 A	20,40	VTD 43 A	4,20
deksel 600 × 400 mm	4	VE-VTD 64 A	38,60	VTD 64 A	8,10
klapdeksel 300 × 200 mm	4	VE-VTD 32 K	20,10	VTD 32 K	5,90
klapdeksel 400 × 300 mm	4	VE-VTD 43 K	34,50	VTD 43 K	9,90
klapdeksel 600 × 400 mm	4	VE-VTD 64 K	52,00	VTD 64 K	13,00
draagstangen voor uitvoeringen 4 - 7, v. open	10	VE-VTK-TS 400	14,70	VTK-TS 400	1,60
draagstangen voor uitvoeringen 10 - 14, v. open	10	VE-VTK-TS 600	20,80	VTK-TS 600	2,30
zichtkleppen voor uitvoering 5, voorzijde open	10	VE-VTK 421 SK	32,60	VTK 421 SK	2,80
zichtkleppen voor uitvoering 6, voorzijde open	10	VE-VTK 427 SK	40,50	VTK 427 SK	3,20
zichtkleppen voor uitvoering 11, voorzijde open	10	VE-VTK 621 SK	37,20	VTK 621 SK	3,40
zichtkleppen voor uitvoering 12, voorzijde open	10	VE-VTK 627 SK	44,30	VTK 627 SK	4,00
zichtkleppen voor uitvoering 13, voorzijde open	10	VE-VTK 632 SK	48,30	VTK 632 SK	4,40
zichtkleppen voor uitvoering 14, voorzijde open	10	VE-VTK 642 SK	60,00	VTK 642 SK	4,90

Transport-stapelkragen

serie VTK

7



uitvoering
voorzijde open



uitvoering:
wanden geperforeerd
niet in grijs leverbaar



nieuw: extra uitvoeringen!



*** Direct zeer leuke kortingen – 25.000+ artikelen! – Tel: +31 (0)26-3633688

voorzijde open

afbeelding (vergelijkbaar)	bakken buitenmaat L × B × H mm	stuks per verpakkingseenheid	bestelnr. VE	prijs per VE	bestelnr. stuk	prijs per stuk
4	400 × 300 × 175	4	VE-VTK 416 S	58,00	VTK 416 S	16,40
5	400 × 300 × 210	4	VE-VTK 420 S	63,00	VTK 420 S	17,90
6	400 × 300 × 270	4	VE-VTK 422 S	73,00	VTK 422 S	20,90
7	400 × 300 × 320	4	VE-VTK 320 S	69,00	VTK 320 S	21,30
10	600 × 400 × 175	2	VE-VTK 616 S	45,50	VTK 616 S	25,70
11	600 × 400 × 210	2	VE-VTK 620 S	49,20	VTK 620 S	27,70
12	600 × 400 × 270	2	VE-VTK 625 S	79,00	VTK 625 S	30,50
13	600 × 400 × 320	2	VE-VTK 630 S	65,00	VTK 630 S	36,30
14	600 × 400 × 420	2	VE-VTK 642 S	76,00	VTK 642 S	42,40

wanden geperforeerd

afbeelding (vergelijkbaar)	bakken buitenmaat L × B × H mm	stuks per verpakkingseenheid	bestelnr. VE	prijs per VE	bestelnr. stuk	prijs per stuk
1	300 × 200 × 120	8	VE-VTK 312 WD	53,00	VTK 312 WD	7,60
2	400 × 300 × 120	4	VE-VTK 411 WD	52,00	VTK 411 WD	14,70
3	400 × 300 × 145	4	VE-VTK 414 WD	54,00	VTK 414 WD	14,10
4	400 × 300 × 175	4	VE-VTK 416 WD	56,00	VTK 416 WD	15,80
5	400 × 300 × 210	4	VE-VTK 420 WD	62,00	VTK 420 WD	17,40
6	400 × 300 × 270	4	VE-VTK 422 WD	71,00	VTK 422 WD	19,90
7	400 × 300 × 320	4	VE-VTK 322 WD	79,00	VTK 322 WD	20,00
8	600 × 400 × 120	2	VE-VTK 610 WD	37,80	VTK 610 WD	21,30
9	600 × 400 × 145	2	VE-VTK 614 WD	40,20	VTK 614 WD	21,30
10	600 × 400 × 175	2	VE-VTK 616 WD	43,60	VTK 616 WD	24,60
11	600 × 400 × 210	2	VE-VTK 620 WD	48,40	VTK 620 WD	27,90
12	600 × 400 × 270	2	VE-VTK 625 WD	52,00	VTK 625 WD	28,90
13	600 × 400 × 320	2	VE-VTK 630 WD	61,00	VTK 630 WD	34,40
14	600 × 400 × 420	2	VE-VTK 642 WD	70,00	VTK 642 WD	39,30

7 Magazijn-zichtbakken in euromaat

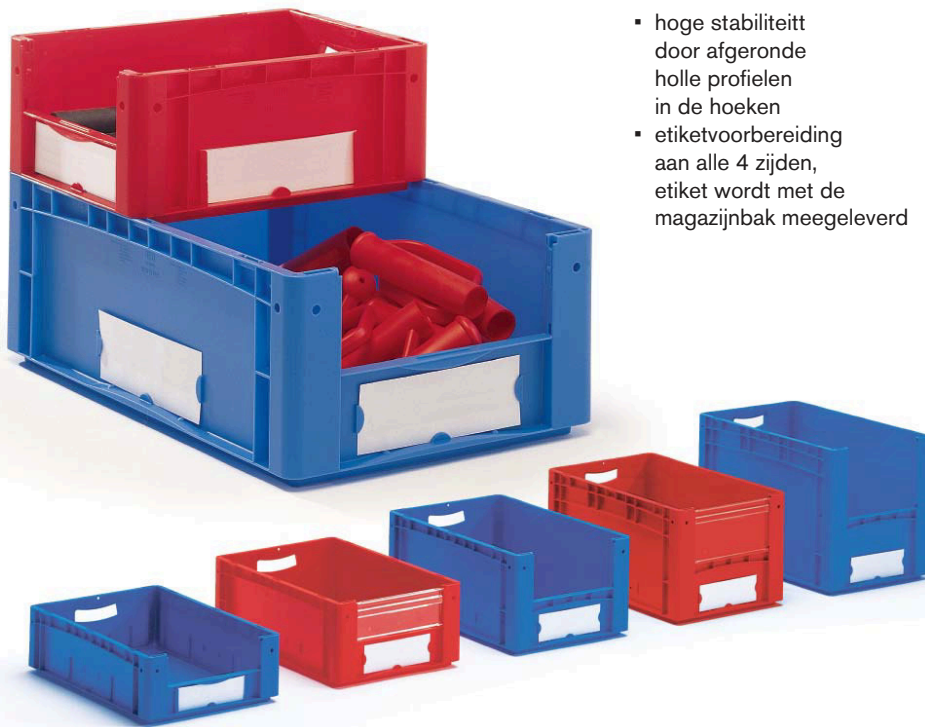

magazijnbak met zichtopening uit hoogwaardig polypropyleen in euromaat met groot binnenvolume:

- hoge stabiliteit door afgeronde holle profielen in de hoeken
- etiketvoorbereiding aan alle 4 zijden, etiket wordt met de magazijnbak meegeleverd
- bestand tegen temperaturen van -20°C tot +90°C, geschikt voor levensmiddelen en recyclebaar
- met transparante deksel uit polycarbonaat afsluitbaar
- ergonomische handgreep
- 5 jaar garantie
- lichtere uitvoeringen op aanvraag
- grondvlak afgestemd op EURO-maat
 - 4 bakken 600 x 400 mm
 - 8 bakken 400 x 300 mm

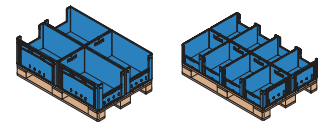

- leverbaar in 2 kleuren (blauw/rood), bij een gesloten afname van 200 bakken is elke kleur tegen meerprijs leverbaar

*** Direct zeer leuke kortingen! - 25.000+ artikelen! - Tel: +31 (0)26-3633688

buitenafm. L x B mm: 400 x 300			stapelcap. 200 kg	magazijnbak met zichtopening zonder deksel		beschermfolie VE = 10 stuks	
binnenafm. L x B mm: 368 x 268				bestel-nr.	prijs per stuk	bestel-nr.	prijs per VE
hoogte mm zonder /met deksel	opening L x B mm	inhoud liter	max. belasting kg				
170 / 188	212 x 81	16,0	15	XLS 4317	10,40	---	---
220 / 238	212 x 106	20,8	20	XLS 4322	11,60	XLS-S1	44,50
270 / 288	212 x 131	25,6	20	XLS 4327	12,50	XLS-S2	46,90



buitenafm. L x B mm: 600 x 400			stapelcap. 250 kg	magazijnbak met zichtopening zonder deksel		beschermfolie VE = 10 stuks	
binnenafm. L x B mm: 568 x 368				bestel-nr.	prijs per stuk	bestel-nr.	prijs per VE
hoogte mm zonder /met deksel	opening L x B mm	inhoud liter	max. belasting kg				
170 / 188	274 x 81	34,0	15	XLS 6417	16,90	---	---
220 / 238	274 x 106	44,3	15	XLS 6422	18,70	XLS-S3	49,40
270 / 288	274 x 131	54,5	15	XLS 6427	20,00	XLS-S4	54,00
320 / 338	274 x 156	64,8	20	XLS 6432	21,40	XLS-S5	58,00
420 / 438	274 x 206	85,3	20	XLS 6442	29,50	XLS-S6	63,00

accessoires beschermfolie

stofdicht uit polycarbonaat aan de krat verbonden ook gestapeld te openen.

verdere accessoires:

transportroller



uit polyamide
4 zwenkwielen Ø 100 mm (kunststof), draagvermogen tot 250 kg.
afmeting: 620 x 420 mm

bestelnr.	prijs per stuk
XL-TR 64	59,00



draagstang

uit zwart kunststof, verlicht het dragen en werken, eenvoudige montage door aanschroeven

draagstang voor afmeting	bestel-nr.	prijs per stuk
400 x 300 mm	XLS-T43	1,40
600 x 400 mm	XLS-T64	1,50



combideksels

biedt bescherming tegen vuiligheid. de stapelcapaciteit blijft behouden. enkel voor magazijnbakken met zichtopening.

combideksels voor afmeting	bestel-nr.	prijs per VE VE = 5 stuks
400 x 300 mm	XLS-K43	33,80
600 x 400 mm	XLS-K64	53,00

Graag bij uw bestelling de gewenste standaardkleur (rood of blauw) opgeven! vanaf 200 stuks andere kleuren op aanvraag.

Stapelkragen in euromaat met scharnierende klapdeksel

7

stapelkragen uit hoogwaardig polypropyleen voor diverse inzet:

met scharnierende klapdeksel. Gesloten leverbaar in de kleuren blauw en rood, geperforeerd in blauw. Vanaf een gesloten afname van 200 kragen is elke kleur tegen meerprijs leverbaar. Bestand tegen temperaturen van -20°C tot +90°C, geschikt voor levensmiddelen en recycling.



ergonomische handgrepen in de lengte wanden, op aanvraag ook in de zijwanden



documentenhouder voor papier of karton in de grootte 210 x 74 mm op alle zijden

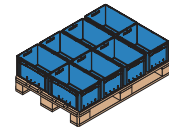

buitenafm. L x B mm: 200 x 150 binnenafm. L x B mm: 168 x 118				EURO-stapelkragen zonder deksel				EURO-stapelkragen met deksel				
hoogte mm zonder/met deksel	inhoud		max. belasting		gesloten		geperforeerd		gesloten		geperforeerd	
	gesloten	geperf.	gesloten	geperf.	bestelnr.	prijs	bestelnr.	prijs	bestelnr.	prijs	bestelnr.	prijs
120 / 138	2,2 liter	-----	10 kg	-----	XL 2112	4,40	-----	-----	XLD 2112	7,70	-----	-----
enkel in blauw leverbaar												
buitenafm. L x B mm: 300 x 200 binnenafm. L x B mm: 268 x 168				EURO-stapelkragen zonder deksel				EURO-stapelkragen met deksel				
hoogte mm zonder/met deksel	inhoud		max. belasting		gesloten		geperforeerd		gesloten		geperforeerd	
	gesloten	geperf.	gesloten	geperf.	bestelnr.	prijs	bestelnr.	prijs	bestelnr.	prijs	bestelnr.	prijs
120 / 138	5,0 liter	-----	15 kg	-----	XL 3212	6,80	-----	-----	XLD 3212	12,50	-----	-----
enkel in blauw leverbaar												
buitenafm. L x B mm: 400 x 300 binnenafm. L x B mm: 368 x 268			stapellast 250 kg		EURO-stapelkragen zonder deksel				EURO-stapelkragen met deksel			
hoogte mm zonder/met deksel	inhoud		max. belasting		gesloten		geperforeerd		gesloten		geperforeerd	
	gesloten	geperf.	gesloten	geperf.	bestelnr.	prijs	bestelnr.	prijs	bestelnr.	prijs	bestelnr.	prijs
120 / 138	11,2 liter	9,8 liter	30 kg	35 kg	XL 4312	9,30	* -----	-----	XLD 4312	18,70	* -----	-----
170 / 188	16,0 liter	14,6 liter	30 kg	35 kg	XL 4317	10,20	XL 4318	10,10	XLD 4317	19,60	XLD 4318	19,50
220 / 238	20,8 liter	19,3 liter	30 kg	35 kg	XL 4322	11,30	XL 4323	11,10	XLD 4322	20,80	XLD 4323	20,50
270 / 288	25,6 liter	24,1 liter	30 kg	35 kg	XL 4327	12,20	XL 4328	11,90	XLD 4327	21,60	XLD 4328	21,30
buitenafm. L x B mm: 600 x 400 binnenafm. L x B mm: 568 x 368			stapellast 300 kg		EURO-stapelkragen zonder deksel				EURO-stapelkragen met deksel			
hoogte mm zonder/met deksel	inhoud		max. belasting		gesloten		geperforeerd		gesloten		geperforeerd	
	gesloten	geperf.	gesloten	geperf.	bestelnr.	prijs	bestelnr.	prijs	bestelnr.	prijs	bestelnr.	prijs
120 / 138	23,8 liter	20,9 liter	15 kg	35 kg	XL 6412	15,60	* -----	-----	XLD 6412	27,30	-----	-----
170 / 188	34,0 liter	31,1 liter	15 kg	35 kg	XL 6417	16,60	XL 6418	15,80	XLD 6417	28,30	XLD 6418	27,60
220 / 238	44,3 liter	41,3 liter	15 kg	35 kg	XL 6422	18,30	XL 6423	17,50	XLD 6422	30,00	XLD 6423	29,20
270 / 288	54,5 liter	51,6 liter	15 kg	35 kg	XL 6427	19,60	XL 6428	18,80	XLD 6427	31,40	XLD 6428	30,50
320 / 338	64,8 liter	61,8 liter	20 kg	35 kg	XL 6432	21,00	XL 6433	20,30	XLD 6432	32,70	XLD 6433	32,00
420 / 438	85,3 liter	82,3 liter	20 kg	35 kg	XL 6442	28,90	XL 6443	28,00	XLD 6442	40,60	XLD 6443	39,70

* i.v.m. technische redenen zijn bij deze uitvoeringen alleen de wanden geperforeerd

7 Rollers voor kunststof kratten

draagvermogen tot 350 kg

Rollers uit hoekstaal

- draagvermogen 350 kg
- uit hoekstaal 35 × 35 × 4 mm
- wieluitvoering: 4 zwenkwielen met kogellagers, ø 125 mm met TPE-banden op kunststofvelg
- 2 zwenkwielen met totaalvastzetters
- lak: poedercoating, standaard in RAL 5010, gentiaanblauw



voor 1 kunststof krat, 600 × 400 mm
binnenmaat 610 × 410 mm

bestelnr. FG 120
€ **83,-**

voor 2 kunststof kratten, 600 × 400 mm
binnenmaat 810 × 610 mm

bestelnr. FG 122
€ **104,-**

speciaal-uitvoeringen op aanvraag!



levering zonder kratten!

TAUROTRADE®
BETRIEBSEINRICHTUNGEN



*** Direct zeer leuke kortingen! - 25.000+ artikelen! - Tel: +31 (0)26-3633688

Transportroller uit HDPE-kunststof

- draagvermogen 300 kg bij gelijkmatig verdeelde last
- wielen van thermoplastisch rubber, ø 100 mm, keuze uit 4 zwenkwielen of 2 zwenk- en 2 bokwielen
- ongemonteerde levering, eenvoudige montage van de wielen met schroefplaten en 16 schroeven
- uitvoeringen in 610 × 410 mm en 810 × 610 mm, in de kleuren vuurrood, RAL 3000 of lichtblauw, RAL 501

uitvoering	vuurrood	lichtblauw	prijs
610 × 410 mm, 4 zwenkwielen	TPR 6403	TPR 6405	57,-
610 × 410 mm, 2 zwenk-, 2 bokwielen	TPR 6223	TPR 6225	55,-
810 × 610 mm, 4 zwenkwielen	TPR 8403	TPR 8405	68,-
810 × 610 mm, 2 zwenk-, 2 bokwielen	TPR 8223	TPR 8225	66,-

rollers uit duurzaam ABS-kunststof

- draagvermogen 250 kg, gelijkmatig verdeeld
- binnenmaat: 607 × 407 mm
- wieluitvoering: 4 zwenkwielen, kogelgelagerd, ø 100 mm met streepvrije rubberbanden op kunststofvelg



uitvoering	bestelnr.	prijs
kunststof frame in blauw	FG 144 BL	64,-
kunststof frame in rood	FG 144 RO	64,-
kunststof frame in geel	FG 144 GL	64,-
kunststof frame in groen	FG 144 GR	64,-
kunststof frame in oranje	FG 144 OR	64,-

Tafelwagens van staalbuis

voor kunststof kratten

7



*** Direct zeer leuke kortingen! - 25.000+ artikelen! - Tel: +31 (0)26 3633688

Technische pluspunten:

- ook deze wagens komen als kant-en-klare producten bij u aan, u kunt ze zonder montage direct inzetten
- vervaardigd uit een sterke staalbuis-constructie, buis- \varnothing 27 mm
- dragende delen uit hoekstaal laadvlakken van multiplex, watervast verlijmd volgens DIN EN 314-2 de bordlijst van 15 mm houdt de kunststof kratten op hun plaats
- lak: oplosmiddelvrije poedercoating standaard in RAL 5010, gentiaanblauw 9 andere RAL-kleuren zonder meerprijs
- 4 uitvoeringen met \varnothing 125 en 160 mm

ROTAURO[®]
TRANSPORTGERÄTE

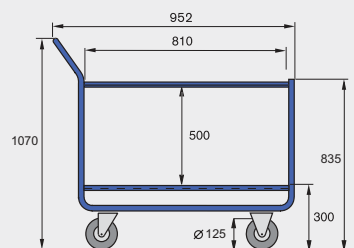
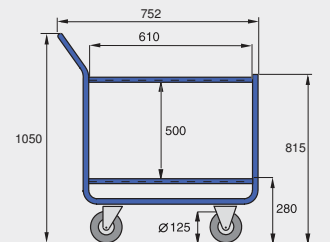

4 wieluitvoeringen draagvermogen 300 kg		kleine uitvoering voor 2 x 1 krat 600 x 400 mm	grote uitvoering voor 2 x 2 kratten 600 x 400 mm
wiel- \varnothing 125 mm kunststof velgen	TPE, grijs kogellagers	220-12 VR 209,-	240-12 VR 240,-
wiel- \varnothing 125 mm polyamide-velgen	elastisch, zwart kogellagers	220-12 EK 240,-	240-12 EK 272,-
wiel- \varnothing 125 mm polyamide-velgen	polyamide rollagers	220-12 PR 219,-	240-12 PR 251,-
wiel- \varnothing 160 mm kunststof velgen	TPE, grijs kogellagers	niet leverbaar	240-16 VR 261,-

7

Etagewagens serie 620

voor standaard kratten, draagvermogen tot 500 kg



bestelnr. EK 62128

€ 650,-

Prijs zonder kratten!

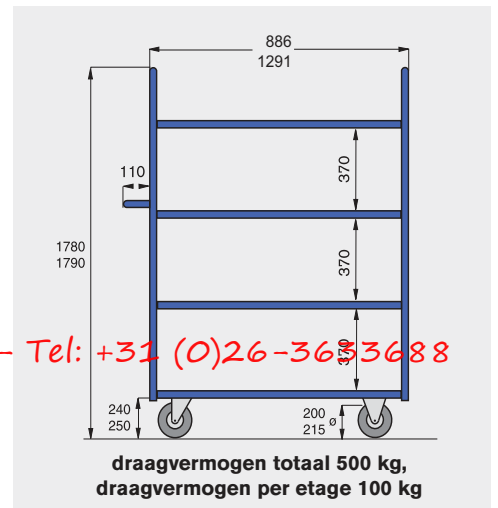

technische pluspunten:

degelijke gelaste stalen constructie, direct inzetbaar

- profiel: hoekijzer, 35 × 35 × 4 mm
- buis: staalbuis ø 34 mm
- laadvlakken: multiplex, 20 mm hoge bordlijst
- afwerking: milieuvriendelijke poedercoating
- kleur: standaard RAL 5010, gentiaanblauw, 9 andere kleuren zonder meerprijs
- wielen: 4 wieluitvoeringen met ø 200 mm
luchtbanden met ø 220 mm
streepvrije uitvoering tegen meerprijs

luchtbanden tot 500 kg draagvermogen of
elektrisch geleidende wielen op aanvraag

Direct zeer leuke kortingen! - 25.000+ artikelen! - Tel: +31 (0)26-3603688



3 afmetingen laadvlakken		5 wieluitvoeringen		800 × 600		1200 × 600		1200 × 800	
		standaard uitvoering, voor normal gebruik en licht rijden	banden: TPE velgen: kunststof lagers: kogellagers	draagverm. 500 kg VR 6286 503,-	draagverm. 500 kg VR 62126 545,-	draagverm. 500 kg VR 62128 587,-			
voor hoge belasting lage rolweerstand bij continuegebruik	banden: elastisch velgen: polyamide lagers: kogellagers	draagverm. 500 kg EK 6286 566,-	draagverm. 500 kg EK 62126 608,-	draagverm. 500 kg EK 62128 650,-					
voor vochtige vloeren lage rolweerstand bestand tegen chemicaliën	banden: polyamide velgen: polyamide lagers: kogellagers	draagverm. 500 kg PP 6286 576,-	draagverm. 500 kg PP 62126 618,-	draagverm. 500 kg PP 62128 660,-					
vloervriendelijk wielen lage rolweerstand bestand tegen chemicaliën	banden: polyurethaan velgen: polyamide lagers: kogellagers	draagverm. 500 kg PK 6286 608,-	draagverm. 500 kg PK 62126 650,-	draagverm. 500 kg PK 62128 692,-					
voor oneffen vloeren en buitengebruik, en breekbare goederen	banden: luchtbanden velgen: staal lagers: kogellagers	draagverm. 350 kg LL 6286 671,-	draagverm. 350 kg LL 62126 713,-	draagverm. 350 kg LL 62128 755,-					
met totaal-vastzetters op de zwenkwielen volgens EN 1757-3									

Nestbare stapelbakken

serie DLK

7



Voorbeeld van een gevarieerde stapel met bakken van de serie PLK

Nestbare stapelbakken serie DLK - flexibel

- compatibel met de serie PLK
- stapelbaar of inzetbaar door een draaiing van 180°
- met gladde bodem, geribbelde bodem op aanvraag leverbaar
- vervaardigd uit hoogwaardig polypropyleen, geschikt voor het gebruik van levensmiddelen
- standaardkleuren: rood, geel, groen, blauw en grijs
- deksel als optioneel accessoire leverbaar of kunststof borgpinnen

***** Directe voordeelkoopprijzen! - 25.000+ artikelen! - Tel: +31 (0)26-3633688**



afbeelding	bakken buitenmaten L x B x H mm	stuks per verpakkingseenheid	bestelnr. VE	prijs pro VE	bestelnr. stuk	prijs per stuk
1	328 x 210 x 150	10	VE-DLK 2C	73,00	DLK 2C	7,70
2	328 x 210 x 200	10	VE-DLK 2	93,00	DLK 2	9,60
3	480 x 312 x 200	10	VE-DLK 1C	163,00	DLK 1C	16,90
4	480 x 312 x 300	6	VE-DLK 1	139,00	DLK 1	23,50
accessoires		stuks per verpakkingseenheid	bestelnr. VE	prijs pro VE	bestelnr. stuk	prijs per stuk
deksel voor bakken 1 en 2		10	VE-DLKD 2	113,00	DLKD 2	11,80
deksel voor bakken 3 en 4		10	VE-DLKD 1	238,00	DLKD 1	24,70
borgpinnen		500	VE-PLOMBE	66,00	PLOMBE	0,20
etiketten		24	VE-DLK-ETIK	5,20	DLK-ETIK	0,30

7 Nestbare stapelkragen

serie DTK



Nestbare stapelkragen serie DTK - flexibel

- compatibel met de serie TK en VTK
- stapelbaar of in elkaar-zetbaar door een draaiing van 180°
- uit hoogwaardig polypropyleen, geschikt voor het gebruik van levensmiddelen
- standaard kleuren: rood, groen, blauw en grijs
- zwarte deksel als accessoire verkrijgbaar, borgpinnen idem als serie DLK

*** **Direct zeer leuke kortingen! - 25.000+ artikelen! - Tel: +31 (0)26-3633688**

Voorbeeld van een stapel met verschillende kragen van de serie TK en VTK



uitvoering	krat buitenmaat L x B x H mm	stuks per VE	bestelnr. VE	prijs per VE	bestelnr. stuk	prijs per stuk
1	600 x 400 x 210	2	VE-DTK 621	54,00	DTK 621	28,10
2	600 x 400 x 270	2	VE-DTK 627	61,00	DTK 627	31,30
3	600 x 400 x 320	2	VE-DTK 632	72,00	DTK 632	37,40
4	600 x 400 x 420	2	VE-DTK 642	84,00	DTK 642	43,40
accessoires		stuks per VE	bestelnr. VE	prijs per VE	bestelnr. stuk	prijs per stuk
deksel 600 x 400 mm		4	VE-DTKD	60,00	DTKD	12,40
etiketten voor uitvoering 1, hoogte 45 mm		50	VE-DTKE 45	13,50	DTKE 45	0,50
etiketten voor uitvoering 2 en 3, hoogte 60 mm		50	VE-DTKE 60	14,20	DTKE 60	0,50
etiketten voor uitvoering 4, hoogte 74 mm		50	VE-DTKE 74	14,90	DTKE 74	0,50

Inzetbakken serie TKE

nestbare stapelkragen serie LB

7

Inzetbakken serie TKE

- geschikt voor bakken 600 × 400 mm van de series TK, VTK en DTK
- stapelbaar, makkelijk hanteerbaar d.m.v. aangeschuinde handgrepen
- vervaardigd uit hoogwaardig polypropyleen, geschikt voor het gebruik van levensmiddelen
- kleur: antraciet
- scheidingswanden als accessoires



afbeelding	bakken buitenmaat L × B × H mm	stuks per verpakkingseenheid	bestelnr. VE	prijs per VE	bestelnr. stuk	prijs per stuk
1	546 × 173 × 80	4	VE-TKE 601	30,90	TKE 601	7,90
2	346 × 273 × 80	4	VE-TKE 602	30,40	TKE 602	7,80
3	273 × 173 × 80	8	VE-TKE 603	36,40	TKE 603	4,70
accessoires		stuks per verpakkingseenheid	bestelnr. VE	prijs per VE	bestelnr. stuk	prijs per stuk
scheidingswand voor uitvoering 1 en 3		10	VE-TKET 6010	11,20	TKET 601	1,20
scheidingswand voor uitvoering 2		10	VE-TKET 6012	11,30	TKET 602	1,40

*** Direct zeer leuke kortingen! - 25.000+ artikelen! - Tel: +31 (0)26-3633688

Nestbare stapelkragen serie LB

- stapelbaar of nestbaar door een draaiing van 180°
- vervaardigd uit hoogwaardig polypropyleen, geschikt voor het gebruik van levensmiddelen
- standaardkleuren: rood, groen, geel, blauw en grijs
- deksel als accessoire



afbeelding	bakken buitenmaat L × B × H mm	stuks per verpakkingseenheid	bestelnr. VE	prijs per VE	bestelnr. stuk	prijs per stuk
1	600 × 400 × 250	5	VE-LB 6040	110,00	LB 6040	22,70
2	650 × 450 × 280	5	VE-LB 6545	133,00	LB 6545	27,40
3	600 × 400 × 350	5	VE-LBDB	170,00	LBDB	36,20
accessoires		stuks per verpakkingseenheid	bestelnr. VE	prijs per VE	bestelnr. stuk	prijs per stuk
deksel voor uitvoering 1		5	VE-LB 6040 D	43,70	LB 6040 D	9,40
deksel voor uitvoering 3		5	VE-LBDB D	54,00	LBDB D	13,40

7 Combi-krat

de perfecte allrounder

stapelbare combi-krat uit hoogwaardig polypropyleen voor diverse inzet:

- grondvlak afgestemd op EURO-maat palletmaat 1200 × 800 mm
- seriematig met een aan de krat verbonden klapdeksel die verzegeld kan worden
- leverbaar in de kleur duifblauw, vanaf een gesloten afname van 200 kratten is elke kleur tegen meerprijs leverbaar
- ergonomische handgrepen
- geleidende uitvoeringen op aanvraag
- bestand tegen temperaturen van -20°C tot +90°C, ook geschikt voor levensmiddelen en recycling



combi krat
buitenmaat:
L 610 × B 400 × H 340 mm

bestelnr. MB 6434
€ 29,70

*** Direct zeer leuke kortingen! - 25.000+ artikelen! - Tel: +31 (0)26-3633688

- geschikt voor rollenbanen en doorschuif stellingen
- gladde binnenwanden garanderen 100% volume benutting
- voorbereide etiketten- en noppenvlakken aan 4 zijden voor probleemloos beschrijven



accessoires voor combi-kratten:



transportroller voor 610 × 400 mm

met ingelegde kantel-deksel voor optimaal stapelen.

draagvermogen 250 kg
op aanvraag ook voor kratten 810 × 400 mm

bestelnr. prijs / stuk

MB-TR 64
67,00



zegels

met afbreekverbinding verzegeld de deksel tijdens het transport. (Verp.-eenheid 500 stuks)

bestelnr. prijs / VE

MB-P1
24,00



etikettenhoesjes

uit transparant ontspiegeld kunststof robuuste uitvoering om op te plakken. L × B: 175 × 105 mm (Verp.-eenheid 10 stuks)

bestelnr. prijs / VE

MB-ET
21,00



beugel voor DIN A4 hangmappen

2 rails worden aan de binnenkant geplaatst. **uitsluitend voor kratten 610 × 400 mm vanaf hoogte 340 mm**

bestelnr. prijs / paar

MB-BHM
9,00



sluitsysteem

2 sloten incl. 4 gelijksluitende sleutels. moedersleutelsysteem en koffersluiting op aanvraag.

bestelnr. prijs

MB-ZS
26,00



uitvoering
310 × 200 mm
met 1 hoogte
leverbaar

uitvoering
410 × 300 mm
met 4 hoogtes
leverbaar

uitvoering
610 × 400 mm
met 5 hoogtes
leverbaar

uitvoering
810 × 400 mm
met 2 hoogtes
leverbaar

*** Direct zeer leuke kortingen! - 25.000+ artikelen! - Tel: +31 (0)26-3633688

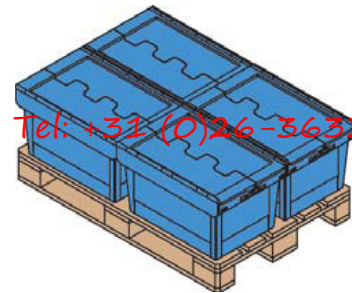

Buitenmaten op
Euro-formaat afgestemd

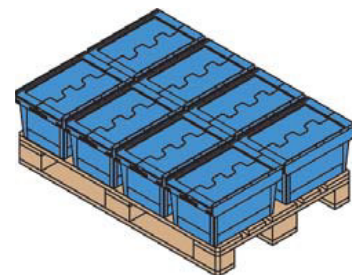

Lege kraten worden
ruimtebesparend in
elkaar geplaatst.



hoogte mm	inhoud liter	belasting kg	stapellast kg	bestelnr.	prijs
Uitvoering L × B boven: 310 × 200 mm			grondvlak L × B: 218 × 140 mm		
170	5	15	100	MB 3217	13,60
Uitvoering L × B boven: 410 × 300 mm			grondvlak L × B: 318 × 240 mm		
190	16	14	150	MB 4319	17,70
240	18	20	150	MB 4324	18,90
290	22	25	150	MB 4329	20,30
340	27	25	150	MB 4334	21,50
Uitvoering L × B boven: 610 × 400 mm			grondvlak L × B: 505 × 335 mm		
190	29	25	200	MB 6419	25,80
240	38	30	200	MB 6424	27,00
290	47	30	200	MB 6429	28,40
340	58	35	200	MB 6434	29,70
440	74	35	200	MB 6444	36,00
Uitvoering L × B boven: 810 × 400 mm			grondvlak L × B: 705 × 331 mm		
340	76	35	200	MB 8434	41,00
440	100	35	200	MB 8444	43,00
Uitvoering L × B boven: 800 × 600 mm			grondvlak L × B: 689 × 507 mm		
353	120	50	300	MB 8635	65,00
453	158	50	200	MB 8645	76,00

7

Kunststof kratten serie 110

elastisch, vrijwel onbreekbaar, stoot- en slagvast

pluspunten:

- hoge chemische en thermische bestendigheid
- elastisch, onbreekbaar, stoot- en slagvast
- geluidsarm
- gladde oppervlakken
- hygiënisch en geschikt voor voedingsmiddelen



*** Direct zeer leuke kortingen! - 25.000+ artikelen! - Tel: +31 (0)26-3633688

buitenmaat binnenmaat gewicht inhoud materiaal	445 × 345 × 90 mm 410 × 310 × 87 mm ca. 0,64 kg 10 liter polypropyleen	buitenmaat binnenmaat gewicht inhoud materiaal	562 × 355 × 64 mm 502 × 308 × 61 mm ca. 0,64 kg 9 liter polypropyleen	buitenmaat binnenmaat gewicht inhoud materiaal	460 × 328 × 202 mm 394 × 295 × 199 mm ca. 1,25 kg 23 liter HD polypropyleen	buitenmaat binnenmaat gewicht inhoud materiaal	550 × 450 × 163 mm 480 × 410 × 160 mm ca. 1,74 kg 31 liter HD polypropyleen
--	--	--	---	--	---	--	---

bestelnr. 1201	Prijs 14,60	bestelnr. 1202	Prijs 14,90	bestelnr. 1100	Prijs 19,30	bestelnr. 1104	Prijs 21,60
-------------------	-----------------------	-------------------	-----------------------	-------------------	-----------------------	-------------------	-----------------------



buitenmaat binnenmaat gewicht inhoud materiaal	600 × 355 × 210 mm 530 × 315 × 207 mm ca. 1,80 kg 35 liter HD polypropyleen	buitenmaat binnenmaat gewicht inhoud materiaal	668 × 445 × 122 mm 602 × 408 × 119 mm ca. 1,9 kg 28 liter HD polypropyleen	buitenmaat binnenmaat gewicht inhoud materiaal	660 × 450 × 225 mm 602 × 408 × 221 mm ca. 2,35 kg 50 liter HD polypropyleen	buitenmaat binnenmaat gewicht inhoud materiaal	668 × 452 × 412 mm 602 × 408 × 408 mm ca. 3,66 kg 96 liter polypropyleen
--	---	--	--	--	---	--	--

bestelnr. 1101	Prijs 25,80	bestelnr. 1102	Prijs 25,70	bestelnr. 1103	Prijs 29,00	bestelnr. 1108	Prijs 45,20
-------------------	-----------------------	-------------------	-----------------------	-------------------	-----------------------	-------------------	-----------------------



deksel geschikt voor 1102, 1103 en 1108	gewicht materiaal	ca. 0,97 kg polystyrol	deksel geschikt voor 1100	gewicht materiaal	ca. 0,41 kg polystyrol	etikethouder voor kratten met buitenrand	materiaal	verzinkte stalen veer
--	----------------------	---------------------------	------------------------------	----------------------	---------------------------	---	-----------	-----------------------

bestelnr. 238	Prijs 15,40	bestelnr. 201	Prijs 10,30	bestelnr. E 4200	Prijs 2,00	leverbaar in wit of grijs graag bij bestelling uw keuze doorgeven!	
------------------	-----------------------	------------------	-----------------------	---------------------	----------------------	---	--

bedrukken is mogelijk
thermische druk vanaf 50 st.
zeefdruk vanaf 100 st.

Container uit kunststof en universele tonnen

7

Kunststof containers voor veelzijdig gebruik, inhoud 60 en 90 liter

- uit stabiel en duurzaam polypropyleen
- veelzijdig gebruik
- met 2 draaghandgrepen
- stapelbaar, dus plaatsbesparend
- als accessoires is een passende deksel verkrijgbaar
- als ook een transportwagen in 2 uitvoeringen, voor harde bodem met zachte wielen, voor zachte bodem met harde wielen



set plaketketten voor meerdere doeleinden

bestelnr. MBLB
€ 23,-



inhoud liter	breedte mm	diepte mm	hoogte mm	groen bestelnr.	rood bestelnr.	geel bestelnr.	blauw bestelnr.	grijs bestelnr.	prijs
60	560	280	590	MZB 601	MZB 602	MZB 603	MZB 604	MZB 605	39,00
90	490	490	610	MZB 901	MZB 902	MZB 903	MZB 904	MZB 905	56,00

transportwagen, grijs

voor container liter	zachte wielen bestelnr.	harde wielen bestelnr.	prijs
60	FWW 60	FWH 60	40,00
90	FWW 90	FWH 90	43,00

deksel

inhoud liter	groen bestelnr.	rood bestelnr.	geel bestelnr.	blauw bestelnr.	grijs bestelnr.	prijs
60	MBD 601	MBD 602	MBD 603	MBD 604	MBD 605	28,00
90	MBD 901	MBD 902	MBD 903	MBD 904	MBD 905	32,00

*** Direct zeer leuke kortingen! - 25.000+ artikelen! - Tel: +31 (0)26-3633688

Ronde containers voor veelzijdig gebruik

- uit taai, dikwandig polypropyleen
- uitvoering in natuur voedselveilig
- UV-veilig, duurzaam, recyclebaar
- inzetbaar voor vele doeleinden
- met 2 stabiele draaghandgrepen
- stapelbaar, dus plaatsbesparend
- gladde binnen- en buitenoppervlakte, hierdoor gemakkelijk schoon te maken



inhoud liter	container-ø mm	hoogte mm	natuur bestelnr.	groen bestelnr.	anthraciet bestelnr.	prijs
30	430	340	URB 301	URB 302	URB 304	23,00
45	490	380	URB 451	URB 452	URB 454	26,00
70	550	430	URB 701	URB 702	URB 704	28,00

7 Tonnen van polyethyleen

inhoud van 35 tot 300 liter



*** Direct zeer leuke kortingen! - 25.000+ artikelen! - Tel: +31 (0)26-3633688

Tonnen van polyethyleen

- van gifvrije HDPE
- geschikt voor levensmiddelen, hygiënisch en gladde afwerking
- bestand tegen temperaturen van -40° tot +60° C
- met geïntregeerde handgrepen
- gladde binnen- en buitenwanden
- in elkaar stapelbaar

Tontransporter

- zwart, voor ronde tonnen tot max. 100 liter
- met een opstaande rand voor een veilig transport
- 5 zwenkwielen, ø 75 mm
- gewicht 2,5 kg, draagvermogen 100 kg
- hoogte x ø: 235 x 450 mm



Inhoud		35 liter	50 liter	60 liter	75 liter	85 liter	100 liter	150 liter	200 liter	300 liter
ø (boven/onder)	mm	390 / 315	450 / 360	590 / 470	495 / 385	635 / 510	520 / 415	615 / 490	670 / 540	755 / 695
hoogte	mm	415	480	335	570	385	670	705	790	885
belasting	kg	35	50	60	75	85	100	150	200	300
gewicht z. deksel	kg	1,8	2,6	2,4	3,6	3,2	4,4	4,9	6,8	7,8
tonnen in grijs	bestelnr.	---	---	---	---	---	BRG 100	---	BRG 200	---
	prijs	---	---	---	---	---	78,00	---	127,00	---
deksel in grijs	bestelnr.	---	---	---	---	---	DRG 100	---	DRG 200	---
	prijs	---	---	---	---	---	17,00	---	28,00	---
tonnen in wit	bestelnr.	BRW 35	BRW 50	BRW 60	BRW 75	BRW 85	BRW 100	BRW 150	BRW 200	BRW 300
	prijs	28,00	35,00	57,00	43,00	62,00	78,00	95,00	127,00	150,00
deksel in wit	bestelnr.	DRW 35	DRW 50	---	DRW 75	---	DRW 100	DRW 150	DRW 200	DRW 300
	prijs	8,00	8,00	---	17,00	---	17,00	26,00	28,00	33,00
ton-transporter	bestelnr.	TRS 100	TRS 100	---	TRS 100	---	TRS 100	---	---	---
	prijs	98,00	98,00	---	98,00	---	98,00	---	---	---

Containers van polyethyleen

geschikt voor levensmiddelen

7

tonnen van polyethyleen

- van natuurwit, gifvrije HDPE
- geschikt voor levensmiddelen, hygiënisch en gladde afwerking
- temperatuurbestand van -30° tot +70° C
- met geïntegreerde handgrepen
- gladde binnen- en buitenwanden
- in elkaar stapelbaar



inhoud		40 liter	50 liter	75 liter	110 liter	125 liter
ø (boven/onder)	mm	420 / 340	410 / 330	505 / 410	515 / 420	500 / 500
hoogte	mm	445	540	535	725	715
belasting	kg	40	50	75	110	125
gewicht z. deksel	kg	1,7	2,0	3,7	5,5	5,8
tonnen	bestelnr.	NP 40	NP 50	NP 75	NP 110	NP 125
	prijs	35,00	39,00	49,00	96,00	117,00
deksel	bestelnr.	DNP 40	---	DNP 75	DNP 110	DNP 125
	prijs	19,00		25,00	25,00	35,00

*** Direct zeer leuke kortingen! - 25.000+ artikelen! - Tel: +31 (0)26-3633688

transportcontainer van polyethyleen

transportcontainer van praktisch onverwoestbaar lagedrukpolyethyleen (LDPE) voor jarenlang gebruik, geschikt voor levensmiddelen, vrij van giftige stoffen



Met deksel 2-voudig stapelbaar,
bestand tegen temperaturen van -10°C tot +60°C.
De containers kunnen worden verplaatst met een hefwagen.

inhoud liter	buitenmaat in mm			binnenmaat L x B in mm		binnen- hoogte mm	wand- dikte mm	ge- wicht kg	container, wit		deksel, wit	
	lengte	breedte	hoogte	boven	onder				bestelnr.	prijs	bestelnr.	prijs
210	790	600	685	720 x 540	520 x 450	575	6,0	10,0	TL 210	165,00	DLT 210	45,00
400	950	720	830	890 x 650	760 x 540	710	6,5	17,5	TL 400	op aanvraag	DLT 400	59,00
650	1195	910	830	1100 x 820	1020 x 920	710	6,5	24,0	TL 670	op aanvraag	DLT 670	240,00

7 Kunststof vaten

in verschillende uitvoeringen



Kunststof vat, ovaal

- ruimtebesparend ontwerp
- van Polyethyleen, voedsel veilig
- bestand tegen de meeste zuren en logen
- temperatuurbestendig van -20 °C tot +50 °C
- leverbaar met 60, 100, 150, 200, 300 en 500 liter inhoud
- inclusief met: 2-delige schroefdeksel, uitlooppijpje ø 34 mm, kunststofkraan NW 15, sluitkap met pakking, 2 handvatten met elk een capaciteit van 30 kg
- stapelframes als accessoire

inhoud liter	lengte mm	breedte mm	hoogte mm	hoogte totaal mm	kunststof vat		stapelframe	
					bestelnr.	prijs	bestelnr.	prijs
60	520	355	475	530	KFO 060	77,-	GEST 060	207,-
100	600	410	550	610	KFO 100	104,-	GEST 100	219,-
150	680	470	650	710	KFO 150	172,-	GEST 150	258,-
200	810	500	770	830	KFO 200	187,-	GEST 200	285,-
300	880	610	815	880	KFO 300	243,-	GEST 300	303,-
500	1050	700	970	1010	KFO 500	399,-	GEST 500	423,-

*20% Direct zeer leuke kortingen! - 25.000+ artikelen. - Tel: +31 (0)26 3633888



Afsluitkraan van messing, 3/4"-aansluiting

- geschikt voor olieachtige stoffen
- als accessoire voor beide series

bestelnr. MAH 1
€ 52,-

Kunststof vat, rond

- rond ontwerp, stapelbaar
- van Polyethyleen, voedsel veilig
- bestand tegen de meeste zuren en logen.
- temperatuurbestendig van -20 °C tot +50 °C
- leverbaar met 10, 15, 30, 50, 80 en 125 liter inhoud.
- inclusief met: 2-delige schroefdeksel, uitlooppijpje ø 34 mm, met kunststofkraan, sluitkap met pakking, tot 15 liter inhoud met 1 handgreep, grotere uitvoeringen met 2 handvatten met elk een capaciteit van 30 kg



inhoud liter	vat-ø mm	hoogte mm	hoogte totaal mm	bestelnr.	prijs
10	240	270	310	KFR 010	39,-
15	300	300	340	KFR 015	41,-
30	330	425	460	KFR 030	53,-
50	330	640	680	KFR 050	69,-
80	480	565	620	KFR 080	83,-
125	480	785	840	KFR 125	95,-

Transport-stapelkragen XL

800 x 600 mm

7

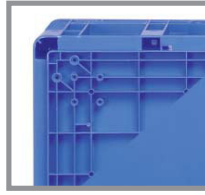

De uitvoering met geribbelde dubbele bodem is tot 200 kg belastbaar en te voorzien met een onderstel voor het gebruik met pallet- en heftrucks.



- degelijke constructie van polypropyleen
- bestand tegen temperaturen van -20°C tot +90°C
- aan 2 zijden handgrepen en aan alle 4 zijden etiketvoorbereiding
- klapdeksel met een ruwgemaakte etiketveld voor het eenvoudig aanbrengen en afhalen van de etiketten

stapelkragen met standaardbodem

max. belasting: 60 kg

L x B buitenafm.: 800 x 600 mm, L x B binnenafm.: 762 x 562 mm

*** Direct zeer leuke kortingen! - 25.000+ artikelen! - Tel: +31 (0)26-3633688

zonder deksel					met klapdeksel				
hoogte buiten mm	hoogte binnen mm	inhoud liter	bestelnr.	prijs	hoogte buiten mm	hoogte binnen mm	inhoud liter	bestelnr.	prijs
120	115	43	XL 8612	43,00	138	115	43	XLD 8612	75,00
220	215	86	XL 8622	47,00	238	215	86	XLD 8622	79,00
320	315	128	XL 8632	53,00	338	315	128	XLD 8632	85,00
420	415	170	XL 8642	58,00	438	415	170	XLD 8642	90,00
520	515	213	XL 8652	73,00	538	515	213	XLD 8652	105,00

stapelkragen met dubbele bodem

max. belasting: 200 kg

L x B buitenafm.: 800 x 600 mm, L x B binnenafm.: 762 x 562 mm

zonder deksel					met klapdeksel				
hoogte buiten mm	hoogte binnen mm	inhoud liter	bestelnr.	prijs	hoogte buiten mm	hoogte binnen mm	inhoud liter	bestelnr.	prijs
120	101	36	XLS 8612	60,00	138	101	36	XLSD 8612	83,00
220	201	79	XLS 8622	64,00	238	201	79	XLSD 8622	86,00
320	301	121	XLS 8632	63,00	338	301	121	XLSD 8632	101,00
420	401	164	XLS 8642	76,00	438	401	164	XLSD 8642	107,00
520	501	206	XLS 8652	90,00	538	501	206	XLSD 8652	122,00

accessoires :

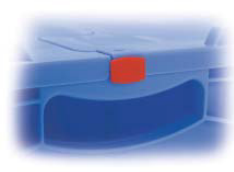

afsluitdeksel, 800 x 600 mm
met een rondlopende rand voor optimale sluiting
bestelnr. STD 86
22,00

etikettenvenster
met afgeronde bovenkant
VE = 10 stuks
bestelnr. XEF 86
16,00

vullingen
borging voor scharnierende deksels
VE = 500 stuks
bestelnr. XPB 86
28,00

onderstel
voor dubbele bodem uitvoering
set van 2 stuks
bestelnr. XKU 86
21,00

7 Grote stapelbare kratten

1000 × 700 mm

Volume kratten - 1000 × 700 mm

- gesloten bodem en wanden
- zeer stevig krat, ook geschikt voor vloeistoffen
- slag- en breukvast, bodem met ribben
- gladde binnenwanden voor eenvoudige reiniging
- met alle pallethefwagens te transporteren, kratten met 2 glij-ijzers zijn met heftrucks kiepbaar
- materiaal polypropyleen kunststof (PP)
- bestand tegen temperaturen van -20°C tot +80°C
- uitvoering met wielen: 4 kogelgelagerde, verzinkte zwenkwielen met geruisloos lopende rubberen banden, wiel ø 100 mm
- deksel met centreerhoeken voor een veilige stapeling, geen verschuiving van de bovenste gestapelde krat



Dekselgreep

inlapgreep, eenvoudige montage op de deksel

bestelnr. VBDG
€ 17,-



*** Direct zeer leuke kortingen! - 25.000+ artikelen! - Tel: +31 (0)26-3633688



met 2 glij-ijzers



met 4 zwenkwielen
2 met vastzetters



wiel met vastzetter

* bij gelijkmatig verdeelde last

		met 4 voeten	met 2 glij-ijzers	met 4 zwenkwielen	met 4 zwenkwielen
Volume	liter	300	300	300	300
L×B×H	mm	1000 × 700 × 650	1000 × 700 × 650	1000 × 700 × 790	1000 × 700 × 790
L×B×H binnen	mm	940 × 640 × 500	940 × 640 × 500	940 × 640 × 500	940 × 640 × 500
draagvermogen*	kg	300	300	250	250
gewicht	kg	14,2	17,1	19,8	19,8
krat	grijs prijs	VBFB 107 226,-	VBK 107 259,-	VBL 107 315,-	VBLF 107 350,-
deksel	grijs prijs	STD 107 74,-	STD 107 74,-	STD 107 74,-	STD 107 74,-

Grote stapelbare kratten

1030 x 630 mm en in euromaat

7

Volume kratten - 1030 x 630 mm

- gesloten bodem en wanden
- praktische krat voor stortgoed, klein materiaal en textiel
- gladde binnenwanden voor eenvoudige reiniging
- met 4 voeten of met 4 kogelgelagerde zwenkwielen met geruisloos lopende rubberen banden, wiel ø 100 mm
- met alle pallethefwagens te transporteren
- materiaal: polyethyleen kunststof (PE-HD), kleur grijs
- bestand tegen temperaturen van -40°C tot +60°C



met 4 wielen



met 4 voeten

		met 4 voeten	met 4 zwenkwielen
volume	liter	276	276
LxBxH	mm	1030 x 630 x 670	1030 x 630 x 790
LxBxH binnen	mm	935 x 580 x 515	935 x 580 x 515
draagvermogen*	kg	300	250
gewicht	kg	14	18
krat	grijs	VBF 106	VBL 106
	prijs	179,-	290,-
stapeldeksel	grijs	STD 106	STD 106
	prijs	59,-	59,-

*** **Direct zeer leuke kortingen! - 25.000+ artikelen! - Tel: +31 (0)26-3633688**

* bij gelijkmatig verdeelde last

Pallet kratten - 1200 x 800 mm

- gesloten bodem en wanden
- voor stortgoed en klein materiaal, maat op europallet afgestemd
- gladde binnenwanden voor eenvoudige reiniging
- bestand tegen de meeste zuren en oplosmiddelen
- met alle pallethefwagens te transporteren
- tot 7 stuks stapelbaar
- materiaal: polyethyleen (PE-HD), kleur grijs
- bestand tegen temperaturen van -40°C tot +60°C
- uitvoering met wielen: 4 kogelgelagerde, verzinkte zwenkwielen met geruisloos lopende rubberen banden, wiel ø 120 mm

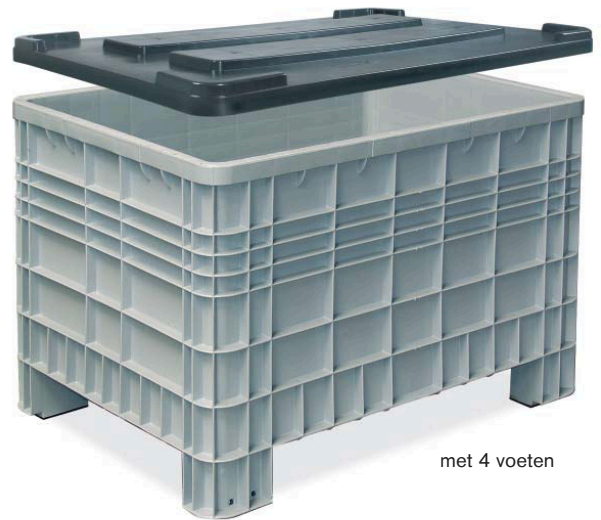
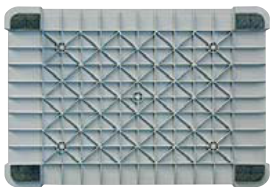

met 4 voeten

		met 4 voeten	met 2 glij-ijzers	met 4 zwenkwielen
volume	liter	520	520	520
LxBxH	mm	1200 x 800 x 800	1200 x 800 x 800	1200 x 800 x 950
LxBxH binnen	mm	1130 x 725 x 650	1130 x 725 x 650	1130 x 725 x 650
draagvermogen*	kg	350	350	250
gewicht	kg	25	26	30
krat	grijs	PBF 128	PBK 128	PBL 128
	prijs	238,-	245,-	339,-
deksel	antraciet	STD 128	STD 128	STD 128
	prijs	79,-	79,-	79,-



met 2 glij-ijzers



met 4 wielen

* bij gelijkmatig verdeelde last

7 Grote stapelbare kratten

in euromaat 1200 x 800 mm

Pallet kratten - 1200 x 800 mm

- grote stabiele kratten, maat op europallet afgestemd
- groot volume, extreem belastbaar
- gladde binnenwanden voor eenvoudige reiniging
- bestand tegen de meeste zuren en oplosmiddelen
- geurloos
- de gesloten versie is waterdicht
- de kratten zijn stapelbaar en met alle pallethefwagens te transporteren
- uitvoeringen met 2 voeten zijn met hefswagen kiepbaar
- uit hoogwaardig polypropyleen kunststof (PP) vervaardigd
- de gevulde kratten zijn tot 5 stuks stapelbaar
- bestand tegen temperaturen van -20°C tot +80°C
- uitvoering met wielen: 4 kogelgelagerde zwenkwielen met geruisloos lopende rubberen banden, wiel ø 120 mm

wanden geperforeerd		met 4 voeten	met 2 glij-ijzers	met zwenkwielen
volume	liter	550	550	550
LxBxH	mm	1200 x 800 x 850	1200 x 800 x 850	1200 x 800 x 1000
LxBxH binnen	mm	1130 x 725 x 690	1130 x 725 x 690	1130 x 725 x 690
draagvermogen*	kg	500	500	300
gewicht	kg	25	27	31
krat	grijs	PBLF 128	PBLK 128	PBLL 128
	prijs	281,-	289,-	350,-

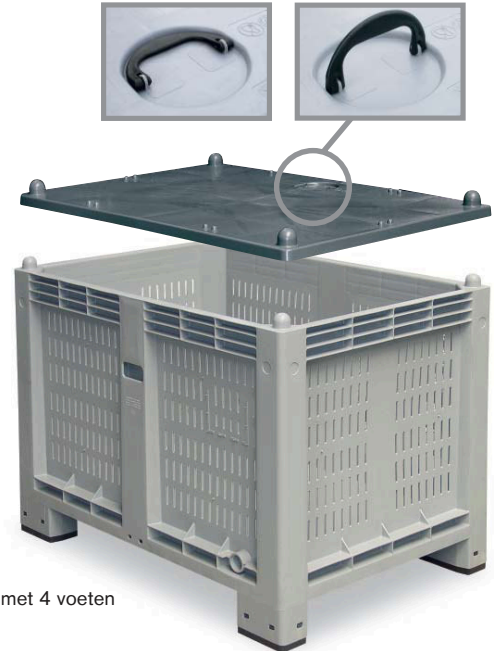

met 4 voeten

*** Direct zeer leuke kortingen! - 25.000+ artikelen! - Tel: +31 (0)26-3633688

wanden gesloten		met 4 voeten	met 2 glij-ijzers	met zwenkwielen
volume	liter	550	550	550
LxBxH	mm	1200 x 800 x 850	1200 x 800 x 850	1200 x 800 x 1000
LxBxH binnen	mm	1130 x 725 x 690	1130 x 725 x 690	1130 x 725 x 690
draagvermogen*	kg	500	500	300
gewicht	kg	26	28	32
krat	grijs	PBGF 128-1	PBGK 128-1	PBGL 128-1
	blauw	PBGF 128-2	PBGK 128-2	PBGL 128-2
	rood	PBGF 128-3	PBGK 128-3	PBGL 128-3
	groen	PBGF 128-4	PBGK 128-4	PBGL 128-4
	prijs	289,-	295,-	364,-



met 2 glij-ijzers

Dekselgreep

voor eenvoudige montage op de stapeldeksel

bestelnr. PBDG
€ 18,-

Stapeldeksel

gewicht 4,1 kg, donkergrijs

bestelnr. PBSG
€ 82,-

met zijklep		met 4 voeten	met 2 glij-ijzers	met zwenkwielen
volume	liter	550	550	550
LxBxH	mm	1200 x 800 x 850	1200 x 800 x 850	1200 x 800 x 1000
LxBxH binnen	mm	1130 x 725 x 690	1130 x 725 x 690	1130 x 725 x 690
draagvermogen*	kg	500	500	300
gewicht	kg	25	27	31
krat	grijs	PBKF 128	PBKK 128	PBKL 128
	prijs	330,-	343,-	409,-



met 4 wielen

* bij gelijkmatig verdeelde last