

Verklaring van de symbolen

Hier kunt u in één oogopslag de gewenste informatie vinden, veel van onze pagina's hebben we voorzien van symbolen. Zo ziet u direct met welke uitvoering, afwerking, kleur en accessoires het product leverbaar is, en de technische gegevens die standaard van toepassing zijn en welke garantietermijn van toepassing is.



Alle transportmiddelen, werktafels en werkbanken met dit symbool zijn zonder meerprijs in 10 kleuren leverbaar. Standaard kleur RAL 5010



De sterke gereedschapskasten zijn in 16 kleuren leverbaar, ook tweekleurig zonder extra kosten. De metallic-kleuren RAL 9006 en RAL 9007 hebben een kleur-toeslag van 10% op de nettoprijs.



Bij kleding- en vakkenkasten heeft u de keuze uit 27 kleuren, maak de gewenste kleurcombinatie. RAL 9006, RAL 9007 en RAL 9010 hebben een kleurtoeslag van 10% op de nettoprijs.



De draaideurkasten voor het kantoor hebben 21 mooie kleuren naar keuze. Ook hier komt voor RAL 9006, RAL 9007 en RAL 9010 een kleurtoeslag van 10% op de nettoprijs.

*** Direct zeer leuke kortingen! = 25.000+ artikelen! - Tel: +31 (0)26-3633688



Deze producten zijn direct inzetbaar, geen montage!



Deze artikelen worden ongemonteerd geleverd. Tegen meerprijs bieden wij u voor deze artikelen een montage-service aan, dit betekent dat de artikelen compleet gemonteerd geleverd worden. De meerprijs is afhankelijk van het soort product.



Kleding- en vakkenkasten zijn standaard van een klinksluiting voorzien waar een hangslot op kan. Tegen meerprijs zijn andere sluitingen van cilinderslot tot pandsloten leverbaar



Veel accessoires – kledinghaken, legborden, schuine daken – opzet of gemonteerd – maakt de indeling die u wenst van kleding- en vakkenkasten mogelijk.



Deze producten bevatten componenten van hoogwaardige multiplex, watervast gelijmd vlg. DIN EN 314-2.



De minimale garantie voor alle producten is 3 jaar. Bij bepaalde productgroepen is een langere garantie van toepassing.



Voor sommige producten is de kwaliteitsgarantie zelfs 5 jaar.



Voor sommige producten is de kwaliteitsgarantie zelfs 10 jaar.



Voor sommige producten zoals b.v. onze hoogwaardige ladder- en steigerprogramma is de kwaliteitsgarantie zelfs 15 jaar.

franco levering

Alle aangegeven prijzen zijn nettoprijzen en gelden voor een franco levering.



Door een onafhankelijke instantie getest op functionaliteit en voor gebruik veilig bevonden



De fabrikant van deze stellingen is aangesloten bij de Gütegemeinschaft Lager- und Betriebseinrichtungen.



Deze producten zijn van hoogwaardig roestvast staal gemaakt, dus absoluut roestvrij.

De kleurkeuze

10

Kleurkeuze voor transportwagens, werktafels en werkbanken



16

Kleurkeuze voor gereedschapskasten



27

Kleurkeuze voor kleding- en vakkenkasten

*** Direct zeer leuke kortingen! - 25.000+ artikelen! - Tel: +31 (0)26-3633688



21

Kleurkeuze voor kantoorkasten

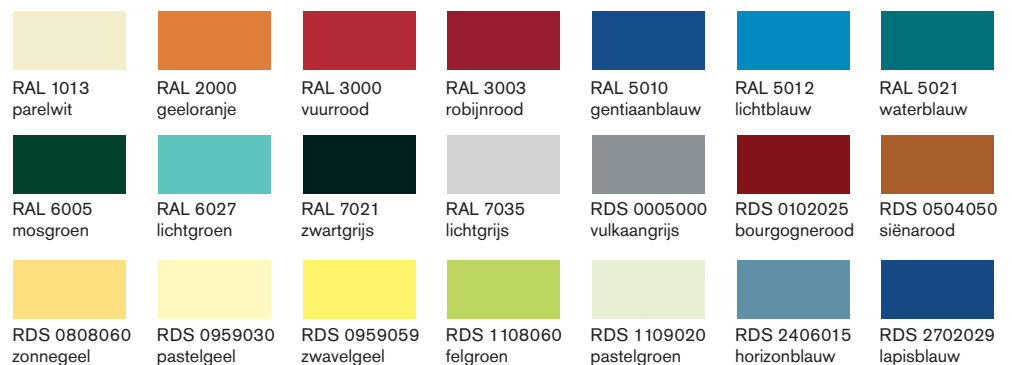

18 RasterPlan gereedschapskasten met geperforeerde achterwand

Wandkasten



- kast in lichtgrijs, RAL 7035
- H x B x D: 620 x 920 x 335 mm
- achterwand geperforeerd
- deuren geperforeerd of met sleuven, deuren slaan meer dan 180° open, met veiligheids-cilinderslot
- naar keuze met extra binnendeuren

uitvoering deuren	RAL 7035	RAL 5010
deuren geperforeerd	KHS 10 294,-	KHS 11 294,-
deuren met sleuven	KHS 20 294,-	KHS 21 294,-
deuren geperforeerd binnendeuren geperforeerd	KHS 30 339,-	KHS 31 339,-

Gereedschapskasten



*** Direct zeer leuke kortingen! - 25.000+ artikelen! - Tel: +31 (0)26-3633688



extra legbord:

diepte 410 mm	KFY 410	25,00
diepte 500 mm	KFY 510	28,00

- kast in lichtgrijs, RAL 7035
- achterwand geperforeerd
- deuren geperforeerd, met sleuven of met zichtvenster, met veiligheids-cilinderslot deuren slaan meer dan 200° open
- legborden verzinkt, verstelbaar per 10 mm draagvermogen 80 kg

hoogte x breedte x diepte mm	legborden stuk	deuren geperforeerd		deuren met sleuven		deuren met zichtvenster	
		RAL 7035	RAL 5010	RAL 7035	RAL 5010	RAL 7035	RAL 5010
1000 x 1000 x 410	---	KWLP 10410 485,-	KWLP 10411 485,-	KWSP 10410 489,-	KWSP 10411 489,-	---	---
1000 x 1000 x 500	---	KWLP 10500 531,-	KWLP 10501 531,-	KWSP 10500 538,-	KWSP 10501 538,-	---	---
1600 x 1000 x 410	1	KWLP 16410 656,-	KWLP 16411 656,-	KWSP 16410 662,-	KWSP 16411 662,-	---	---
1600 x 1000 x 500	1	KWLP 16500 698,-	KWLP 16501 698,-	KWSP 16500 706,-	KWSP 16501 706,-	---	---
1950 x 1000 x 410	2	KWLP 19410 689,-	KWLP 19411 689,-	KWSP 19410 698,-	KWSP 19411 698,-	KWSF 19410 917,-	KWSF 19411 917,-
1950 x 1000 x 500	2	KWLP 19500 730,-	KWLP 19501 730,-	KWSP 19500 739,-	KWSP 19501 739,-	KWSF 19500 962,-	KWSF 19501 962,-

RasterPlan gereedschapskasten met schuifladen

18



Accessoires	RAL 7035	RAL 5010	indelingset
extra lade, 100 mm hoog *** Direct zeer leuke kortingen!	KSV 10100 141,-	KSV 10101 141,-	SSE 1010 74,-
extra lade, 125 mm hoog	KSV 10120 147,-	KSV 10121 147,-	SSE 1012 92,-
extra lade, 175 mm hoog	KSV 10170 154,-	KSV 10171 154,-	SSE 1017 82,-
extra legbord		KSF 925 50,-	
werkbankblad		KSPL 121,-	
laden uittrekbeveiliging		SV 6 60,-	
vloerbevestigingsset		BVS 10 18,-	

- kast L x B x D: 1950 x 1000 x 600 mm
- gelakt in lichtgrijs, RAL 7035
- achterwand geperforeerd en met sleuven
- deuren dubbelwandig, slaan meer dan 200° open
- veiligheids-cilinderslot, 3-punt-vergrendeling
- schuifladen met telescoopgeleiders, 100% uittrekbaar, draagvermogen 110 kg
- legborden verzinkt, verstelbaar in raster van 25 mm draagvermogen 80 kg

legborden aantal	schuifladen 100 mm	werkbank- blad	deuren geperforeerd		deuren met sleuven		deuren met zichtvenster	
			RAL 7035	RAL 5010	RAL 7035	RAL 5010	RAL 7035	RAL 5010
---	---	---	KSS 100 784,-	KSS 101 784,-	KSS 200 793,-	KSS 201 793,-	KSS 300 1.017,-	KSS 301 1.017,-
3	2	---	KSLP 110 1.209,-	KSLP 111 1.209,-	KSSP 210 1.218,-	KSSP 211 1.218,-	KSSF 310 1.442,-	KSSF 311 1.442,-
2	3	---	KSLP 120 1.301,-	KSLP 121 1.301,-	KSSP 220 1.310,-	KSSP 221 1.310,-	KSSF 320 1.534,-	KSSF 321 1.534,-
2	4	---	KSLP 130 1.441,-	KSLP 131 1.441,-	KSSP 230 1.450,-	KSSP 231 1.450,-	KSSF 330 1.674,-	KSSF 331 1.674,-
2	2	1	KSLP 140 1.281,-	KSLP 141 1.281,-	KSSP 240 1.290,-	KSSP 241 1.290,-	KSSF 340 1.514,-	KSSF 341 1.514,-
1	3	1	KSLP 150 1.373,-	KSLP 151 1.373,-	KSSP 250 1.382,-	KSSP 251 1.382,-	KSSF 350 1.606,-	KSSF 351 1.606,-
1	4	1	KSLP 160 1.513,-	KSLP 161 1.513,-	KSSP 260 1.522,-	KSSP 261 1.522,-	KSSF 360 1.746,-	KSSF 361 1.746,-
---	9	1	KSLP 170 2.166,-	KSLP 171 2.166,-	KSSP 270 2.175,-	KSSP 271 2.175,-	KSSF 370 2.399,-	KSSF 371 2.399,-

18 Gereedschapskasten met geperforeerde wanden



complete aanbieding:
kast met 2 schuifladen,
legbord en werkblad
bestelnr. LPS 1952
€ **950,-**



complete aanbieding:
kast met 1 legbord
bestelnr. LPS 1001
€ **521,-**



basiskast
hoge uitvoering
1950 x 1000 x 600 mm
vanaf € **590,-**



*** Direct zeer leuke kortingen! - 25.000+ artikelen! - Tel: +31 (0)26-3633688

TAUROTRADE®
BETRIEBSINRICHTUNGEN

toebehoren:

hakensortiment zie pagina 426
magazijnbakken zie pagina 264

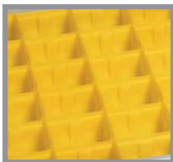

Indelingssets:

kunststofbakjes
bestelnr. LPS-EK € **49,-**
staalplaat, verzinkt
bestelnr. LPS-ES € **80,-**

Kasten met gatenplaten

- solide, vastgelaste staalconstructie
- totaal draagvermogen 900 kg
- deuren hebben een openingshoek van 180°
- met draaigreep en veiligheidsslot
- deuren uitgevoerd met gatenplaten voor gereedschapshouders
- hoge uitvoering optioneel met geperforeerde achterwand
- basiskast voor een modulaire inrichting
- hoogwaardige poedercoating
- kasthuis in RAL 7035, lichtgrijs
- deuren in RAL 5010, gentiaanblauw
- schuifladen kogelgelagerd
- schuifladenbelasting 45 kg, 90% uittrekbaar, hoogte 70 mm
- legborden gecoat, draagvermogen 100 kg
- werkblad melaminaat op spaanplaat, 25 mm dik

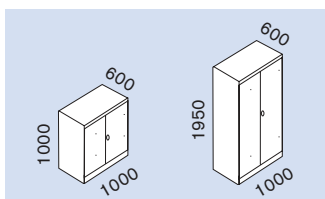

uitvoering:	basiskast	basiskast	basiskast	werkblad	legbord	schuiflade
	hoogte 1000 mm achterwand glad	hoogte 1950 mm achterwand glad	hoogte 1950 mm geperforeerd	melaminaat RAL 7035	gecoat RAL 7035	hoogte 70 mm RAL 7035

bestelnr. prijs	LPS 1000 509,-	LPS 1950 590,-	LPS 1951 683,-	LPS-A 103,-	LPS-B 34,-	LPS-S 92,-
---------------------------	--------------------------	--------------------------	--------------------------	-----------------------	----------------------	----------------------

19 Aanbieding gereedschapskast

hoogte 1000 mm



met 1 schuiflade en 2 legborden

H x B x D: 1000 x 940 x 500 mm

*** Direct zeer leuke kortingen! - 25.000+ artikelen! - Tel: +31 (0)26-3633688

bestelnr. W 37

€ 439,-

rubbermat als accessoires:

bestelnr. W 37-GRM

€ 31,-

Mooi afgewerkte staalplaatconstructie.
Standaard uitgevoerd met afrolrand.
rubbermat tegen meerprijs!

Alle legborden (verzinkt) zijn
in hoogte verstelbaar.

Draagvermogen per legbord 70 kg
Draagvermogen totaal 450 kg

De schuifladen lopen in een stabiele
geleiding en zijn beveiligd tegen
volledig uittrekken.
Tot 30 kg belastbaar!

De deuren zijn in draaibouten gelagerd
en met cilindersloten uitgevoerd.

Leverbaar in 16 RAL-kleuren,
ook twee-kleuren zonder meerprijs!



met 1 schuiflade en 2 legborden

H x B x D: 1000 x 500 x 500 mm

bestelnr. W 36

€ 279,-

rubbermat als accessoires:

bestelnr. W 36-GRM

€ 19,-



Bij de bestelling de gewenste
kleuren voor het kasthuis
en de deuren opgeven!

Gereedschapskasten serie 90 19

hoogte 1000 mm



kasthuis in RAL 7035, lichtgrijs
 deuren in RAL 5010, gentiaanblauw
 RAL 7035, lichtgrijs
 schuifladen in RAL 7016, antracietgrijs



accessoires:
 schuifladen-indelings-set
 uit kunststof

bestelnr. 110-95
 € 62,-

*** Direct zeer leuke kortingen! - 25.000+ artikelen! - Tel: +31 (0)26-3633688



uitrusting:	8 schuifladen 100 mm	1 schuiflade 100 mm 2 legborden	2 schuifladen 100 mm 1 legbord	6 schuifladen 100 mm

Bijzetkasten met 1 deur

bestelnr. prijs	110-100 215,-	110-101 237,-	110-104 277,-	110-105 393,-
--------------------	------------------	------------------	------------------	------------------

uitrusting:	2 schuifladen 100 mm 1 schuiflade 100 mm doorg. 1 legbord doorg.	scheidingswand 2 schuifladen 100 mm 4 legborden	scheidingswand 2 schuifladen 100 mm 2 schuifladen 200 mm 2 legborden	scheidingswand 9 schuifladen 100 mm 2 legborden

Bijzetkasten met 2 deuren

bestelnr. prijs	110-205 508,-	110-201 460,-	110-202 501,-	110-204 758,-
--------------------	------------------	------------------	------------------	------------------

19 Gereedschapskasten ECO-serie

in diverse uitvoeringen

gelaste staalconstructie,
geen montage!



*** Direct zeer leuke kortingen! - 25.000+ artikelen! - Tel: +31 (0)26-3633688



Opzetkasten,
breedte 925 en 1200 mm



Bijzetkasten,
breedte 800, 925 en 1200 mm



Gereedschapskasten,
breedte 800, 925 en 1200 mm

Bij een bestelling van meerdere kasten
kunnen gelijksluitende sloten besteld worden
meerprijs per slot:

bestelnr. ZS-GS € 17,-

H x B x D: 1950 x 925 x 420 mm
bestelnr. S 15192

€ 261,-

Solide constructie uit staal, leverbaar in 14 maten. Kleur in lichtgrijs RAL 7035.
Naar wens ook met deuren in gentiaanblauw, RAL 5010, leverbaar. Met 4 verzinkte
legborden, draagvermogen per legbord 50 kg. In hoogte verstelbaar, afstand ca. 50 mm.
Extra legborden met draagvermogen van 70 kg voor maten 925 x 420 mm en
1200 x 420 mm als accessoires leverbaar.

Een basisuitvoering met 70 kg-legborden is tegen een meerprijs mogelijk!
**De uitvoeringen met 500 mm en 600 mm diepte zijn al om technische
redenen met versterkte legborden voorzien!**



TAUROTRADE®
BETRIEBSRICHTUNGEN

legborden, 70 kg draagvermogen

voor kastmaat	bestelnr.	per stuk
925 x 420	ZBZ 198	37,-
1200 x 420	ZBZ 128	44,-

Gereedschapskasten ECO-serie

in diverse uitvoeringen

19



Als set bijzonder voordelig:

1 grote kast 1950 × 925 × 420 mm
1 kleine kast 1800 × 800 × 380 mm
bij het transport past de kleine in de grote kast!

met deuren in RAL 7035 SK 15195 **365,-**
met deuren in RAL 5010 SK 15197 **365,-**



Gereedschapskasten breedte 800 mm				
		bijzetkast	bijzetkast	draaideurkast
hoogte:	mm	750	1000	1800
diepte:	mm	380	380	380
aantal legborden / draagverm.	kg	1 / 50	2 / 50	4 / 50
gereedschapskasten, breedte 800 mm				
deuren in RAL 7035	bestelnr.	S 15215	S 15217	S 15180
deuren in RAL 5010	bestelnr.	S 15216	S 15218	S 15182
prijs		203,-	226,-	203,-
extra legbord, verzinkt, draagvermogen 50 kg				
bestelnr.		ZBZ 18	ZBZ 18	ZBZ 18
prijs		29,-	29,-	29,-

**** Direct zeer leuke kortingen! - 25.000+ artikelen! - Tel: +31 (0)26-3633688*

Gereedschapskasten breedte 925 mm							
		opzetkast	bijzetkast	bijzetkast	draaideurkast	draaideurkast	draaideurkast
hoogte:	mm	450	1000	1200	1950	1950	1950
diepte:	mm	420	420	420	420	500	600
aantal legborden / draagverm.	kg	---	2 / 50	2 / 50	4 / 50	4 / 70	4 / 70
gereedschapskasten, breedte 925 mm							
deuren in RAL 7035	bestelnr.	S 15201	S 15203	S 15205	S 15190	S 15195	S 15196
deuren in RAL 5010	bestelnr.	S 15202	S 15204	S 15206	S 15192	S 15197	S 15198
prijs		180,-	238,-	249,-	261,-	335,-	358,-
extra legbord, verzinkt, draagvermogen 50 kg of 70 kg							
bestelnr.		---	ZBZ 19	ZBZ 19	ZBZ 19	ZBZ 258	ZBZ 268
prijs			31,-	31,-	31,-	38,-	43,-

Gereedschapskasten breedte 1200 mm						
		opzetkast	bijzetkast	draaideurkast	draaideurkast	draaideurkast
hoogte:	mm	450	1200	1950	1950	1950
diepte:	mm	420	420	420	500	600
aantal legborden / draagverm.	kg	---	2 / 50	4 / 50	4 / 70	4 / 70
gereedschapskasten, breedte 1200 mm						
deuren in RAL 7035	bestelnr.	S 15207	S 15209	S 15199	S 15211	S 15213
deuren in RAL 5010	bestelnr.	S 15208	S 15210	S 15200	S 15212	S 15214
prijs		184,-	312,-	370,-	382,-	416,-
extra legbord, verzinkt, draagvermogen 50 kg of 70 kg						
bestelnr.		---	ZBZ 12	ZBZ 12	ZBZ 1258	ZBZ 1268
prijs			35,-	35,-	46,-	49,-



RAL 7035
RAL 5010

19 Gereedschapskasten met draaideuren



*** Direct zeer leuke kortingen! - 25.000,- Gereedschapskasten met draaideuren Tel: +31 (0)26-3633688

veldlast 450 kg

hoogte buiten / binnen: 1950 / 1840 mm

breedte buiten / binnen: 700 / 690 mm
of 930 / 920 mm

Vervaardigd uit hoogwaardige stalen constructie; de deuren zijn in draaibouten gelagerd en worden met een driepunts-cilinderslot (incl. 2 sleutels) geleverd. Vier legborden uit verzinkt blik behoren tot de leveringsomvang, deze zijn om de 15 mm in hoogte verstelbaar. Legborden naar keuze met draagvermogen van 70 of 90 kg. Uitvoering 90 kg met 1 verstevigingsprofiel.

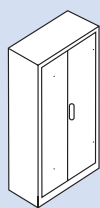
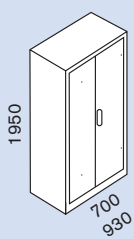

diepte 400 mm

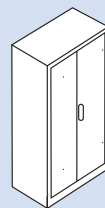

diepte 500 mm

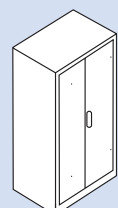

diepte 600 mm

draagv. per bodem
verstevigingsprofielen

kg
stuk

70

90
1

70

90
1

70

90
1



kastbreedte 700 mm

kast

bestelnr.	W 134	W 1347	W 135	W 1357	---	---
prijs	349,-	379,-	379,-	425,-	---	---

extra legbord

bestelnr.	ZB 74	ZB 747	ZB 75	ZB 757	---	---
prijs	17,-	29,-	20,-	31,-	---	---



kastbreedte 930 mm

kast

bestelnr.	W 185	W 1857	W 195	W 1957	W 196	W 1967
prijs	329,-	372,-	392,-	434,-	459,-	499,-

extra legbord

bestelnr.	ZB 45	ZB 47	ZB 55	ZB 57	ZB 65	ZB 67
prijs	20,-	31,-	22,-	32,-	24,-	34,-

Magazijnkasten in 1200 mm breedte

robuust en praktisch

19



*** Direct zeer leuke kortingen! - 25.000+ artikelen! - Tel: +31 (0)26-3633688

Als kast of stelling

Vervaardigd uit hoogwaardige stalen constructie, de deuren zijn in draaibouten gelagerd en worden met een driepunts-cilinderslot (incl. 2 sleutels) geleverd. 4 legborden uit verzinkt blik behoren tot de leveringsomvang, deze zijn om de 15 mm in hoogte verstelbaar. Draagvermogen naar keuze 70 kg of 90 kg.

veldlast 450 kg

hoogte buiten / binnen: 1950 / 1840 mm

breedte buiten / binnen: 1200 / 1190 mm



 draagv. per bodem verstevigingsprofielen	kg stuk	diepte 400 mm		diepte 500 mm		diepte 600 mm	
		70 ---	90 1	70 ---	90 1	70 ---	90 1

 kast	kast breedte 1200 mm						
	bestelnr.	W 124	W 1247	W 125	W 1257	W 126	W 1267
	prijs	449,-	489,-	499,-	533,-	536,-	571,-
 extra legbord	bestelnr.	ZB 124	ZB 1247	ZB 125	ZB 1257	ZB 126	ZB 1267
	prijs	25,-	36,-	27,-	38,-	29,-	38,-
 stelling	stelling breedte 1200 mm						
	bestelnr.	R 124	R 1247	R 125	R 1257	R 126	R 1267
	prijs	386,-	418,-	440,-	487,-	507,-	550,-
extra legbord	bestelnr.	ZB 124	ZB 1247	ZB 125	ZB 1257	ZB 126	ZB 1267
	prijs	25,-	36,-	27,-	38,-	29,-	38,-

19 Gereedschapskasten

overal inzetbaar



- *** Direct zeer leuke kortingen! - 25.000+ artikelen! - Tel: +31 (0)26-3633688
- kast uit een degelijke stalen constructie
 - de deuren zijn in draalbouten gelagerd uitgevoerd met een driepunts „Ergolock“ slot, incl. 2 sleutels
 - flexibele binneninrichting, in hoogte verstelbare legborden in een raster van 15 mm
 - waardevak via cilinderslot afsluitbaar, incl. 4 sleutels
 - legborden verzinkt, draagverm. 70 kg gelijkmatig verdeeld, veldlast 450 kg
 - tegen meerprijs legbord versterking leverbaar!
 - leverbaar in 16 RAL-kleuren
 - ook tweekleurig zonder meerprijs!
 - schuifladen RAL 7035, lichtgrijs



	met 8 legborden	met 2 waardevakken en 3 legborden		met 4 legborden, hoedenplank en kledingstang	met 4 legborden, hoedenplank en kledingstang	
diepte	mm	500	400	500	400	500

	kastbreedte 930 mm					
kast	bestelnr.	196-0920	196-0910	196-0911	196-0919	196-0916
	prijs	559,-	629,-	694,-	491,-	552,-
extra legbord	bestelnr.	196-904	ZBZ 14	ZBZ 15	196-903	196-904
	prijs	22,-	20,-	22,-	22,-	22,-
	kastbreedte 1200 mm					
kast	bestelnr.	196-1227	---	---	---	---
	prijs	639,-	---	---	---	---
extra legbord	bestelnr.	196-1204	---	---	---	---
	prijs	23,-	---	---	---	---

Gereedschapskasten 19

met schuifladen en legborden



bestelnr. 196-0905
€ **738,-**



bestelnr. 196-0901
€ **1.156,-**

*** Direct zeer leuke kortingen! - 25.000+ artikelen - Tel: +31 (0)26-3633688

- kast vervaardigd uit een degelijke stalen constructie
- deuren met gelagerde scharnieren
- ergonomische handgreep, ergolock-cilinderslot incl. 2 sleutels, driepunts vergrendeling
- flexibele binneninrichting, verstelbare legborden in een raster van 15 mm
- legborden verzinkt, draagvermogen 70 kg bij gelijkmatig verdeelde last, veldlast 450 kg
- kasthuis en deuren in 16 standaard kleuren, tweekleurig zonder meerprijs!
- schuifladen altijd in RAL 7035, Lichtgrijs



		4 gr. schuifladen 6 legborden	2 gr. schuifladen 4 kl. schuifladen 6 legborden	4 gr. schuifladen 4 kl. schuifladen 6 legborden	8 gr. schuifladen 4 legborden 1 waardevak links	16 kl. schuifladen 4 legborden 1 waardevak links
draagv. per bodem kg		70	70	70	70	70
	kastbreedte 930 mm					
kast	bestelnr. prijs	196-0905 738,-	196-0925 827,-	196-0926 916,-	196-0903 965,-	196-0901 1.156,-
extra legbord	bestelnr. prijs	196-904 22,-	196-904 22,-	196-904 22,-	196-904 22,-	196-904 22,-
	kastbreedte 1200 mm					
kast	bestelnr. prijs	196-1205 834,-	196-1224 918,-	196-1226 1.049,-	196-1203 1.112,-	196-1201 1.309,-
extra legbord	bestelnr. prijs	196-1204 23,-	196-1204 23,-	196-1204 23,-	196-1204 23,-	196-1204 23,-

19 Materiaalkasten

hoogte 1000 mm



TAUROTRADE®
BETRIEBSRICHTUNGEN

met 2 deuren:

H x B x D:
1000 x 950 x 500 mm

vanaf € **370,-**



met 1 deur:

H x B x D:
1000 x 500 x 500 mm

vanaf € **335,-**

Materiaalkasten

- uittreklegborden en schuifladen met kogellagering, draaglast per legbord of lade 45 kg
- gemakkelijke toegang tot het opslagmateriaal
- eenvoudig uit te breiden met extra legborden en schuifladen, eenvoudige montage!
- deuren slaan 180° open met een draaigreep en veiligheidsslot
- solide, gelaste staalconstructie
- totale draagvermogen 930 kg
- hoogwaardige poedercoating huis in RAL 7035, lichtgrijs deuren in RAL 5010, gentiaanblauw

*** Direct zeer leuke kortingen! - 25.000+ artikelen! - Tel: +31 (0)26-3633688

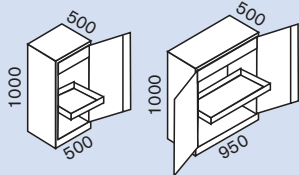

met 1 deur



met 1 deur



met 2 deuren



met 2 deuren

breedte:
uitvoering:

500 mm
2 legborden

500 mm
1 legbord
1 schuiflade

950 mm
2 legborden

950 mm
1 legbord
1 schuiflade

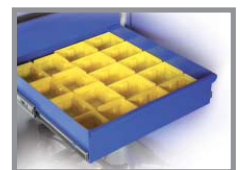

Indelingsset

kunststof bakjes
voor schuiflade 500 mm
MTS-K 5 **26,-**
voor schuiflade 950 mm
MTS-K 9 **42,-**

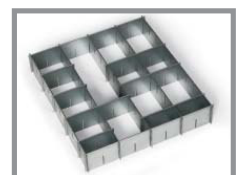

Indelingsset

staalplaat, verzinkt
voor schuiflade 500 mm
MTS-E 5 **57,-**
voor schuiflade 950 mm
MTS-E 9 **92,-**

Materiaalkasten, hoogte 1000 mm

bestelnr.	MTS 1520	MTS 1511	MTS 1920	MTS 1911
prijs	335,-	370,-	370,-	405,-

extra kogelgelagerde legborden, verzinkt

bestelnr.	MTS-B 5	MTS-B 5	MTS-B 9	MTS-B 9
prijs	51,-	51,-	68,-	68,-

extra kogelgelagerde schuifladen, gecoat

bestelnr.	MTS-S 5	MTS-S 5	MTS-S 9	MTS-S 9
prijs	68,-	68,-	92,-	92,-

Materiaalkasten 19

hoogte 1950 mm



met 1 deur:

H x B x D: 1950 x 500 x 500 mm

vanaf € **405,-**

met 2 deuren:

H x B x D: 1950 x 950 x 500 mm

vanaf € **532,-**

*** Direct zeer leuke kortingen! - 25.000+ artikelen! - Tel: +31 (0)26-3633688

Materiaalkasten

- uittreklegborden en schuifladen met kogellagering, draagvermogen 45 kg
- gemakkelijke toegang tot het opslagmateriaal
- eenvoudig uit te breiden met extra legborden en schuifladen, eenvoudige montage!
- deuren slaan 180° open met een draagriep en veiligheidsslot
- solide, gelaste staalconstructie
- totale draagvermogen 930 kg
- hoogwaardige poedercoating huis in RAL 7035, lichtgrijs deuren in RAL 5010, gentiaanblauw



met 1 deur	met 1 deur	met 2 deuren	met 2 deuren	met 2 deuren
breedte:	500 mm	500 mm	950 mm	950 mm
uitvoering:	4 legborden	3 legborden 3 schuifladen	4 legborden	3 legborden 3 schuifladen
				1 tussenwand 8 legborden

	Materiaalkasten, hoogte 1950 mm				
bestelnr.	MTS 2540	MTS 2533	MTS 2940	MTS 2933	MTS 2980
prijs	405,-	463,-	532,-	718,-	637,-
	extra kogelgelagerde legborden, verzinkt				
bestelnr.	MTS-B 5	MTS-B 5	MTS-B 9	MTS-B 9	MTS-B 5
prijs	51,-	51,-	68,-	68,-	51,-
	extra kogelgelagerde schuifladen, gecoat				
bestelnr.	MTS-S 5	MTS-S 5	MTS-S 9	MTS-S 9	MTS-S 5
prijs	68,-	68,-	92,-	92,-	68,-

19 Gereedschapskasten met schuifladen

in extra brede uitvoering



*** Direct zeer lage kortingen! - 25.000+ artikelen! - Tel: +31 (0)26-3633688

Gereedschapskast

- solide staalplaatconstructie
- draaideuren in het midden verstevigd en v.v. gelagerde scharnieren, deuropening 180°
- 3 verstelbare legborden, verzinkt, draagvermogen per legbord 70 kg, naar wens met verstevigingsprofiel 110 kg
- 3 schuifladen met telescoopgeleidingen, volledig uittrekbaar, binnenmaat: h x b x d ca. 100 x 1000 x 440 mm, draagvermogen 50 kg per legbord (bij gelijkmatig verdeelde last)
- ergonomische handgreep, Ergolock-cilinderslot met 2 sleutels
- voor kiepzekeerheid moet de kast aan de muur verankerd worden, incl. montage materiaal

Afmetingen:

H x B x D buiten: 1950 x 1200 x 500 mm
H x B x D binnen: 1840 x 1190 x 470 mm

Uitvoering met 70 kg draagverm./bodem

bestelnr. W 1915 € 865,-

Uitvoering met 110 kg draagverm./bodem

bestelnr. W 1918 € 959,-

Extra legbord, draagvermogen 70 kg

bestelnr. ZB 125 € 27,-

Extra legbord, draagvermogen 110 kg

bestelnr. ZB 128 € 45,-



Schuifladen-indeling voor klein materiaal

bestaande uit 1 set kunststof bakjes:

8 bakjes	162 x 108 x 63 mm
8 bakjes	108 x 108 x 63 mm
16 bakjes	54 x 54 x 63 mm
24 bakjes	108 x 54 x 63 mm

bestelnr. SET 48

€ 88,-

Bijzetkast

- buitenmaat h x b x d: 1000 x 1200 x 500 mm
- draaideuren in het midden versterkt
- 2 verstelbare legborden, verzinkt, draagvermogen 70 kg per legbord
- 3 schuifladen met telescoopgeleidingen, volledig uittrekbaar
binnenmaat h x b x d: 100 x 1000 x 440 mm, draagvermogen per lade 50 kg
- ergonomische handgreep
Ergolock-cilinderslot met 2 sleutels
- bovenop standaard een geribbelde rubbermat



bestelnr. W 1015

€ 703,-

Materiaal- en gereedschapskasten

voor zware lasten

19



veldbelasting max. 700 kg

*** Direct zeer leuke kortingen! - 25.000+ artikelen! - Tel: +31 (0)26-3633688

- leverbaar in 4 breedtes en 3 hoogtes
- draagvermogen bodem: 110 kg
- flexibele binneninrichting, verstelbare legborden in een raster van 15 mm
- versterkte deuren met doorlopende sluitstangafdekking
- openingshoek 180° door uitwendig gemonteerde scharnieren
- gebruiksvriendelijk „Ergo-Lock“ cilinderslot incl. 2 sleutels, 3-punts vergrendeling

		2 ordnerhoogtes H 1000 mm		3 ordnerhoogtes H 1200 mm	
breedte	mm	930	1200	930	1200
diepte	mm	500	500	500	500

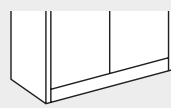

draaideurkast met ribbelrubber-mat

bestelnr.	W 117	W 118	W 119	W 120
prijs	399,-	429,-	457,-	496,-

		1 deur						2 deuren						2 deuren		
breedte	mm	500	500	930	930	930	1200	1200	1200							
diepte	mm	400	500	400	500	600	400	500	600							

	draaideurkast met 4 (verzinkte) legborden, deuren met 3-punts vergrendeling								
kast	bestelnr.	W 122	W 123	W 188	W 198	W 199	W 127	W 128	W 129
	prijs	399,-	422,-	420,-	514,-	587,-	543,-	603,-	667,-
extra legbord	bestelnr.	ZB 42	ZB 43	ZB 48	ZB 58	ZB 68	ZB 127	ZB 128	ZB 129
	prijs	31,-	32,-	39,-	39,-	42,-	44,-	45,-	50,-

19 Kasten voor zware lasten

belastbaar tot 1,65 t

- solide, robuuste plaatstalen constructie
- hoogwaardige krasvaste poedercoating
kasthuis lichtgrijs, deuren lichtgrijs of gentiaanblauw
- dubbelwandige deuren versterkt, openingsgrens 200°
deuren met verzonken draaigreep
- perfo- en sleuvenplaten of doorzichtige deuren op aanvraag
- schuifladen met telescoopgeleidingen, volledig uittrekbaar
schuifladenbelasting 110 kg
- verzinkte legborden, draagvermogen per legbord 160 kg
verstelbaar in hoogte van 25-mm
- veiligheidscilinderslot
moedersleutelsysteem op aanvraag

Wand- of bodemverankering
aanbevolen.



*** Direct zeer leuke kortingen! - 25.000+ artikelen! Tel: [026-3633688](tel:026-3633688)

bestelnr. KSS 6101
€ 979,-

bestelnr. KSS 4401
€ 1.654,-

legborden 1000 mm, 160 kg schuiflade 100 mm, 110 kg schuiflade 125 mm, 110 kg schuiflade 175 mm, 110 kg	4	3	3	2	1	-
	-	-	1	1	2	2
	-	-	2	2	-	1
	-	2	-	2	-	1

Kasten voor zware lasten, kasthuis lichtgrijs

deuren lichtgrijs	bestelnr. prijs	KSS 4100 1.032,-	KSS 4200 1.280,-	KSS 4300 1.407,-	KSS 4400 1.654,-	KSS 6100 979,-	KSS 6200 1.220,-
deuren blauw	bestelnr. prijs	KSS 4101 1.032,-	KSS 4201 1.280,-	KSS 4301 1.407,-	KSS 4401 1.654,-	KSS 6101 979,-	KSS 6201 1.220,-

Schuifladen uitvoering	lichtgrijs		gentiaanblauw		Indelingsset		Toebehoren	bestelnr.	prijs
	bestelnr.	prijs	bestelnr.	prijs	bestelnr.	prijs			
hoogte 100 mm	KSV 10100	141,-	KSV 10101	141,-	SSE 1010	74,00	legbord	KSF 1000	60,00
hoogte 125 mm	KSV 10120	147,-	KSV 10121	147,-	SSE 1012	92,00	verankeringssset	BVS 10	18,00
hoogte 175 mm	KSV 10170	154,-	KSV 10171	154,-	SSE 1017	82,00	uittrekbeveiliging	SV 6	60,00



Extra legbord, verzinkt
H x B x D: 28 x 1045 x 390 mm
bestelnr. RZ 13195
€ 33,-

Roldeurkast
solide constructie van staalplaat
poedercoat in RAL 7035, lichtgrijs
met 4 verzinkte legborden,
in hoogte verstelbaar in een raster van 75 mm
roldeuren van kunststof
slot met 2 sleutels
H x B x D: 1950 x 1200 x 460 mm
bestelnr. R 13195

€ 416,-



Opzetkast
zonder legbord
H x B x D: 450 x 1200 x 460 mm
RAL 7035, lichtgrijs
bestelnr. R 12040
€ 219,-



Roldeurkast
met 1 verzinkt legbord
H x B x D: 750 x 1200 x 460 mm
RAL 7035, lichtgrijs
bestelnr. R 13075
€ 335,-



Roldeurkast
met 2 verzinkte legborden
H x B x D: 1050 x 1200 x 460 mm
RAL 7035, lichtgrijs
bestelnr. R 13105
€ 347,-

*** Direct zeer leuke kortingen! - 25.000+ artikelen! - Tel: +31 (0)26-3633688

19 Gereedschapskasten met schuifdeuren

TAUROTRADE®
BETRIEBSRICHTINGEN



Extra legbord, verzinkt
25 x 1190 x 350 mm

bestelnr. ZB 21
€ 32,-



Gereedschapskast met schuifdeuren
zonder legbord

H x B x D: 450 x 1200 x 450 mm

bestelnr. S 21040

€ 196,-



Gereedschapskast met schuifdeuren
met 1 legbord

H x B x D: 750 x 1200 x 450 mm

bestelnr. S 21075

€ 266,-



Gereedschapskast met schuifdeuren
met 2 legborden

H x B x D: 1090 x 1200 x 450 mm

bestelnr. S 21109

€ 300,-

Gereedschapskast met schuifdeuren

met 4 legborden
H x B x D: 1950 x 1200 x 450 mm

bestelnr. S 21190

€ 405,-



Schuifdeurkasten

solide constructie van staalplaat, poedercoat in RAL 7035, lichtgrijs

476 legborden verzinkt, draagvermogen 50 kg per legbord, in hoogte verstelbaar in een raster van 50 mm

*** Direct zeer leuke kortingen! - 25.000+ artikelen! - Tel: +31 (0)26-3633688

Gereedschapskasten 19

met schuifdeuren



*** Direct zeer leuke kortingen! - 25.000+ artikelen - tel +31 (0)26-3633688

Vervaardigd van hoogwaardig staalplaat. Door speciale kogelrollen in kunststofrails lopen de deuren bijzonder licht. Alle deuren zijn voorzien van een veiligheidsslot met drukcilinder. 1200 mm brede kasten hebben 4 legborden uit verzinkt staalplaat. 1600 mm brede kasten zijn door en tussenwand gescheiden. Beide zijden zijn voorzien van elk 4 verzinkte legborden. Alle legborden zijn in een rastermaat van 15 mm in hoogte verstelbaar. 16 standaard kleuren, tweekleurig zonder meerprijs!

veldlast 450 kg

hoogte buiten / binnen: 1950 / 1840 mm
 breedte buiten / binnen: 1200 / 1197 mm
 of 1600 / 2x 797 mm



draagv. per bodem versterkingsprofielen	kg stuk	diepte 400 mm		diepte 500 mm			diepte 600 mm			
		70	90	110	70	90	110	70	90	110
		---	1	2	---	1	2	---	1	2

kast	kastbreedte 1200 mm									
	bestelnr.	W 7044	W 7047	W 7048	W 7055	W 7057	W 7058	W 7066	W 7067	W 7068
prijs	599,-	657,-	687,-	695,-	739,-	799,-	729,-	809,-	829,-	
extra legbord	bestelnr.	W 404	W 407	W 408	W 504	W 507	W 508	W 604	W 617	W 618
prijs	23,-	32,-	43,-	25,-	34,-	47,-	29,-	39,-	48,-	

kast	kastbreedte 1600 mm									
	bestelnr.	W 7244	W 7247	W 7248	W 7255	W 7257	W 7258	W 7266	W 7267	W 7268
prijs	789,-	889,-	989,-	899,-	1.029,-	1.119,-	949,-	1.119,-	1.179,-	
extra legbord	bestelnr.	W 434	W 437	W 438	W 544	W 547	W 538	W 655	W 657	W 638
prijs	20,-	29,-	40,-	20,-	29,-	41,-	23,-	32,-	43,-	

19 Vouwdeurkasten

met verzinkte legborden



- *** Direct zeer leuke kortingen! - 25.000+ artikelen! - Tel +31 (0)26-3633688**
- Alle vouwdeurkasten zijn TÜV-getest
 - leverbaar in 2 breedtes, 2 hoogtes, 2 dieptes
 - Vouwdeuren van staal met versterkingskokers
 - Draaigreep met geïntegreerd cilinderslot met 3 pinnen gemeenzaam sluitend
 - incl. 2 sleutels, 4 legborden, verzinkt
 - Draagvermogen per bord 80 kg, totaalast van de kast 400 kg bij gelijkmatig verdeelde last
 - lak: 5 kleuren naar keuze, op verzoek ook met 2 kleuren leverbaar zonder meerprijs



	breedte 1200 mm	breedte 1500 mm	breedte 1200 mm	breedte 1500 mm
diepte	400	500	400	500
mm				

	vouwdeurkasten								
bestelnr.	FA 11124	FA 11125	FA 11154	FA 11155	FA 20124	FA 20125	FA 20154	FA 20155	
prijs	369,-	384,-	433,-	452,-	479,-	499,-	596,-	633,-	
	extra legbord								
bestelnr.	FAZ 124	FAZ 125	FAZ 154	FAZ 155	FAZ 124	FAZ 125	FAZ 154	FAZ 155	
prijs	20,-	22,-	30,-	34,-	20,-	22,-	30,-	34,-	

RAL 3000	RAL 5010	RAL 5012	RAL 7016	RAL 7035



*** Direct zeer leuke kortingen! - 25.000+ artikelen! - Tel: +31 (0)26-3633688

bestelnr. CS 1245

€ **324,-**

Computerkast

- robuust gelaste staalconstructie
- voor een mobiele inzet uitgevoerd met 4 zwaarlastwielen, waarvan 2 met vastzetters
- onderste kast voor computer en printer met vleugeldeuren en legborden, verstelbaar in een raster van 36 mm
- volledig uitschuifbare schuiflade voor toetsenbord met een zijdelings uittrekbare mousepad
- monitorkast met afsluitbare vleugeldeuren, groot venster van plexiglas, geschikt voor monitoren tot 24 inch beeldschermdiagonalen
- deuren en schuifladen zijn met cilindersloten incl. 2 sleutels uitgevoerd
- alle delen zijn met kabeldoorvoeringen verbonden
- voor voldoende ventilatie zijn de rug- en zijwanden met luchtroosters uitgevoerd
- hoogwaardige poedercoating in RAL 7035, lichtgrijs

TAUROTRADE®
BETRIEBSEINRICHTUNGEN

monitorkast hoogte	530 mm
monitorkast breedte	620 mm
monitorkast diepte	570 mm
kast onder hoogte	800 mm
kast onder breedte	545 mm
kast onder diepte	550 mm
legbord draagvermogen	50 kg
schuiflade hoogte	100 mm
schuiflade breedte	560 mm
schuiflade diepte	510 mm
werkhogte ca.	1090 mm
mousepad breedte	200 mm
mousepad diepte	200 mm
totale hoogte	1700 mm
totale breedte	680 mm
totale diepte	600 mm
gewicht	51 kg

25 Hangmappenkasten ECO-serie

éénbaans en tweebaans uitvoering

- kogelgelagerde telescoopgeleiding, voll. uittrekbaar
- uittrekbeveiliging en centraalsluiting
- schuifladen zijden en -bodem gesloten
- mappen vallen er niet doorheen
- draagvermogen per schuiflade:
éénbaans 40 kg, tweebaans 60 kg
- afwerking lichtgrijs, RAL 7035



*** Direct zeer leuke kortingen! - 25.000+ artikelen! - Tel: +31 (0)26-3633688

onze top-aanbieding:





**1 éénbaans kast en
1 tweebaanskast**
als set slechts

bestelnr. VS 4-SET

€ **660,-**

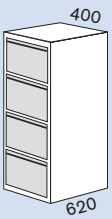
TAUROTRADE®
BETRIEBSEINRICHTUNGEN

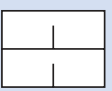
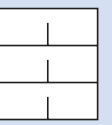
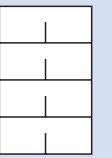

		éénbaans uitvoering			tweebaans uitvoering		
							
	schuifladen hoogte mm	2 712	3 1015	4 1325	2 712	3 1015	4 1325

Hangmappenkasten

voor mappen DIN A4	bestelnr.	VS 2-1	VS 3-1	VS 4-1	VS 2-2	VS 3-2	VS 4-2
	prijs	226,-	266,-	300,-	319,-	389,-	451,-

Hangmappenkasten ACURADO-serie

de klassieker in hoogwaardige uitvoering

25



*** Direct zeer leuke kortingen! - 25.000+ artikelen! - Tel: +31 (0)26-3633688

	kaartrij per lade breedte mm	2 553	3 787

- stalen kasthuis van hoge kwaliteit
- standaard met glijdoppen
- schuifladen met volledig ladebodem
- alle laden met uitloopblokkering en met kogelgelagerde telescoopgeleidingen
- centrale vergrendeling met cilinderdrukslot incl. 2 sleutels
- draagvermogen 50 kg per lade
- lak RAL 7035, lichtgrijs of RAL 7021, antraciet
andere kleuren op aanvraag

Dossierkasten

kaartrij binnenmaat H x B x D: 185 x 214 x 518 mm

voor dossierkaarten
DIN A5 dwars

bestelnr.
prijs

VB 08-17
671,-

VB 09-17
836,-

		éénbaans			tweebaans		
	schuifladen hoogte mm						
		2 733	3 1045	4 1357	2 733	3 1045	4 1357

Hangmappenkasten

banen binnenmaat H x B x D: 250 x 330 x 528 mm

voor hangmappen
DIN A4

bestelnr.
prijs

VB 10-27
300,-

VB 12-37
319,-

VB 14-47
378,-

VB 20-27
504,-

VB 22-37
567,-

VB 24-47
609,-

25 Draaideurkasten ECO-serie

in diverse uitvoeringen



*** Direct zeer leuke kortingen! - 25.000+ artikelen! - Tel: +31 (0)26-3633688

H x B x D: 1950 x 925 x 420 mm
bestelnr. S 14190

€ 261,-

Bij een bestelling van meerdere kasten
kunnen gelijksluitende sloten besteld worden
meerprijs per slot:
bestelnr. ZS-GS € 17,-



TAUROTRADE®
BETRIEBSEINRICHTUNGEN

Solide constructie uit staal, leverbaar in 12 uitvoeringen. Kleur in lichtgrijs RAL 7035.
Naar wens ook met deuren in gentiaanblauw, RAL 5010, leverbaar. Met 4 legborden,
draagvermogen per legbord 50 kg. In hoogte verstelbaar, afstand ca. 50 mm.



Opzetkasten,
breedte 925 en 1200 mm



Bijzetkasten,
breedte 800, 925 en 1200 mm



Draaideurkasten,
breedte 800, 925 en 1200 mm



Mappen-kleding-kasten,
breedte 800 en 925 mm



Draaideurkasten ECO-serie 25

in diverse uitvoeringen

Als set bijzonder voordelig:



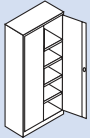
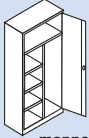

1 grote kast 1950 × 920 × 420 mm
1 kleine kast 1800 × 800 × 380 mm
bij het transport past de kleine in de grote kast!

met deuren in RAL 7035 SK 14195 **365,-**
met deuren in RAL 5010 SK 14197 **365,-**

Draaideurkasten breedte 800 mm		 bijzetkast	 bijzetkast	 draaideurkast	 mappen- kleding-kast
hoogte:	mm	750	1000	1800	1800
diepte:	mm	380	380	380	380
aantal legborden / draagverm.	kg	1 / 50	2 / 50	4 / 50	3 + 1 / 50
draaideurkasten, breedte 800 mm					
deuren in RAL 7035	bestelnr.	S 14215	S 14217	S 14180	S 14160
deuren in RAL 5010	bestelnr.	S 14216	S 14218	S 14182	S 14162
prijs		203,-	226,-	203,-	284,-
extra legbord, gelakt, draagvermogen 50 kg					
bestelnr.		ZB 18	ZB 18	ZB 18	---
prijs		29,-	29,-	29,-	

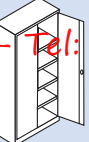
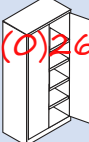

*** Direct zeer leuke kortingen! - 25.000+ artikelen! - Tel: +31 (0)26-3633688

Draaideurkasten breedte 925 mm		 opzetkast	 bijzetkast	 bijzetkast	 draaideurkast	 draaideurkast	 mappen- kleding-kast
hoogte:	mm	450	1000	1200	1950	1950	1950
diepte:	mm	420	420	420	420	500	420
aantal legborden / draagverm.	kg	---	2 / 50	2 / 50	4 / 50	4 / 50	3 + 1 / 50
draaideurkasten, breedte 925 mm							
deuren in RAL 7035	bestelnr.	S 15201	S 14203	S 14205	S 14190	S 14195	S 14170
deuren in RAL 5010	bestelnr.	S 15202	S 14204	S 14206	S 14192	S 14197	S 14172
prijs		180,-	238,-	249,-	261,-	335,-	358,-
extra legbord, gelakt, draagvermogen 50 kg							
bestelnr.		---	ZB 19	ZB 19	ZB 19	ZBL 25	---
prijs			31,-	31,-	31,-	34,-	

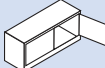
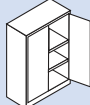
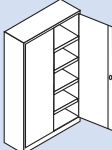
Draaideurkasten breedte 1200 mm		 opzetkast	 bijzetkast	 draaideurkast
hoogte:	mm	450	1200	1950
diepte:	mm	420	420	420
aantal legborden / draagverm.	kg	---	2 / 50	4 / 50
draaideurkasten, breedte 1200 mm				
deuren in RAL 7035	bestelnr.	S 15207	S 14209	S 14199
deuren in RAL 5010	bestelnr.	S 15208	S 14210	S 14200
prijs		184,-	312,-	370,-
extra legbord, gelakt, draagvermogen 50 kg				
bestelnr.		---	ZB 12	ZB 12
prijs			35,-	35,-



TAUROTRADE®
BETRIEBSRICHTINGEN

RAL 7035

RAL 5010

25 Draaideurkasten CLASSIC-serie

in vele maten gebouwd



*** Direct zeer leuke kortingen! - 25.000+ artikelen! - Tel: +31 (0)26-3633688



- de kasten worden in vele maten gebouwd
- met veilig cilinderslot „Ergo-Lock” met 3-punts-vergrendeling, zwart incl. 2 sleutels
- deuren gelagerd in scharnierbouten openingshoek ca. 110°
- verstevigingsprofielen aan de binnenzijden van de deuren
- legborden verstelbaar in een 15-mm raster
- draagvermogen per legbord 70 kg
- opzetkasten incl. montage materiaal

	<p>1 deur</p>	<p>2 deuren</p>		<p>2 deuren</p>			<p>2 deuren</p>				
		breedte	mm	500	500	700	700	930	930	930	1200
diepte	mm	400	500	400	500	400	500	600	400	500	600

	Draaideurkast met 4 legborden, deuren met 3-punts vergrendeling										
	bestelnr.	W 10 SB	W 11 SB	W 12 SB	W 13 SB	W 14 SB	W 15 SB	W 16 SB	W 77 SB	W 78 SB	W 79 SB
prijs	340,-	378,-	378,-	423,-	338,-	435,-	528,-	473,-	538,-	605,-	

	Extra legbord, gelakt, hoogte 24 mm										
	bestelnr.	EBB 10	EBB 11	EBB 12	EBB 13	EBB 14	EBB 15	EBB 16	EBB 77	EBB 78	EBB 79
prijs	19,-	19,90	20,70	22,50	22,50	24,30	27,60	26,80	27,60	32,80	

Draaideurkasten CLASSIC-serie 25

in vele maten gebouwd



	<p>2 deuren</p>		<p>2 deuren</p>		
	breedte diepte	mm mm	930 400	930 500	1200 400

Opzetkasten

- met 2 draaideuren
- veilig cilinderslot „Ergo-Lock“
3-punts-vergrendeling, zwart, met 2 sleutels
- incl. montage materiaal

	Opzetkast, hoogte 500 mm			
	bestelnr. prijs	W 310 262,-	W 311 274,-	W 312 283,-
	Opzetkast met 1 legbord, hoogte 790 mm			
	bestelnr. prijs	W 308 328,-	W 309 345,-	W 314 359,-

*** Direct zeer leuke kortingen! - 25.000+ artikelen! - Tel: +31 (0)26-3633688



Bijzetkasten

- met 2 draaideuren
- met afdekplaat 25 mm sterk, melamineaat, lichtgrijs, ahorn- of beuken-decor
- veilig cilinderslot „Ergo-Lock“
3-punts-vergrendeling, zwart, incl. 2 sleutels



	<p>2 deuren</p>		<p>2 deuren</p>		
	breedte diepte	mm mm	930 400	930 500	1200 400

	Bijzetkast met 1 legbord, hoogte 1000 mm			
	bestelnr. prijs	W 84 SB 397,-	W 85 SB 419,-	W 86 SB 457,-
	Bijzetkast met 2 legborden, hoogte 1200 mm			
	bestelnr. prijs	W 94 SB 443,-	W 95 SB 483,-	W 96 SB 500,-



25 Draaideurkasten CLASSIC-serie

met verschillende inrichtingen

- de kasten worden in vele maten gebouwd
- met veilig cilinderslot „Ergo-Lock” met 3-punts-vergrendeling, zwart incl. 2 sleutels
- deuren gelagerd in scharnierbouten openingshoek ca. 110°
- verstevigingsprofielen aan de binnenzijden van de deuren
- legborden verstelbaar in een 15-mm raster
- draagvermogen per legbord 70 kg



*** Direct zeer leuke kortingen! - 25.000+ artikelen! - Tel: +31 (0)26-3633688



„Ergo-Lock“ cilinderslot met ergonomische handgreep



					<p>waardevak met 2 deuren en cilinderslot 3 legborden</p>	<p>links hoedenplank met uittrekbare kledingstang rechts 4 legborden</p>	<p>links hoedenplank met kledingstang rechts 4 legborden</p>	<p>hoedenplank met kledingstang</p>	<p>breedte</p>	<p>mm</p>	<p>930</p>	<p>930</p>	<p>930</p>	<p>930</p>	<p>930</p>
									<p>diepte</p>	<p>mm</p>	<p>400</p>	<p>500</p>	<p>400</p>	<p>500</p>	<p>500</p>

Draaideurkasten met verschillende inrichtingen

bestelnr.	W 144	W 145	W 142	W 143	W 141
prijs	593,-	617,-	504,-	529,-	407,-

Draaideurkasten CLASSIC-serie 25

met verschillende inrichtingen



Hangmappenframe
verstelbaar

B x D: 930 x 400 mm **B x D: 930 x 500 mm**

bestelnr. W 20 H bestelnr. W 21 H
142,- **145,-**

B x D: 1200 x 400 mm **B x D: 1200 x 500 mm**

bestelnr. W 24 H bestelnr. W 25 H
164,- **147,-**

vakverdeler, verschuifbaar
voor alle legborden

H x B x D: 200 x 100 x 290 mm

bestelnr. WA 29
17,30

*** Direct zeer leuke kortingen! - 25.000+ artikelen! - Tel: +31 (0)26-3633688

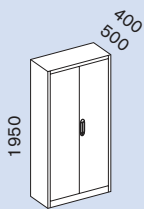

met 6 hangrails
voor Elba- of Leitz-
hangmappen

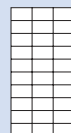

met 30 vakken
H x B x D:
170 x 280 x 352 mm



met 21 vakken
H x B x D:
240 x 280 x 352 mm



1 waardevak
2 legborden, 1 ladenblok
1 hangstelsysteem

breedte	mm	930	930	930	930	930
diepte	mm	400	500	400	400	400

Draaideurkasten met verschillende inrichtingen

bestelnr.	W 140	W 150	W 14 F	W 14 G	W 14 K
prijs	481,-	483,-	691,-	647,-	924,-

25 Kantoor-stellingen

combineerbaar met draaideurkasten



Kantoorstellingen

- in 2 breedtes, 1950 mm hoog
- combineerbaar met draaideurkasten
- draagvermogen legbord 70 kg
- verstelbaar in een raster van 15 mm

		zonder achterwand		met achterwand		met achterwand	
		930	930	930	930	1200	1200
breedte	mm	930	930	930	930	1200	1200
diepte	mm	400	500	400	500	400	500

*** Direct zeer leuke kortingen! - 25.000+ artikelen! - Tel: +31 (0)26-3633688



Kantoorstelling met 4 legborden

bestelnr.	R 9140	R 9150	R 9142	R 9152	R 9240	R 9250
prijs	288,-	330,-	321,-	378,-	386,-	436,-



Extra legbord

bestelnr.	ZBB 14	ZBB 15	ZBB 14	ZBB 15	ZBB 77	ZBB 78
prijs	22,50	24,30	22,50	24,30	26,80	27,60



		zonder achterwand		met achterwand	
		930	930	1200	1200
breedte	mm	930	930	1200	1200
diepte	mm	400	500	400	500



Opzetstelling zonder legbord, 1 ordner hoogte

bestelnr.	W 610	W 611	W 612	W 613
prijs	183,-	199,-	209,-	221,-

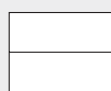

Opzetstelling met 1 legbord, 2 ordner hoogtes

bestelnr.	W 608	W 609	W 614	W 615
prijs	237,-	262,-	269,-	283,-

Opzetstelling

- in 2 breedtes en 2 hoogtes leverbaar
- 1 of 2 ordner hoogtes
- draagvermogen legbord 70 kg
- verstelbaar in een raster van 15 mm

Schuifdeurkasten ECO-serie **25**

voor kantoor, magazijn en bedrijf

TAUROTRADE®
BETRIJBSINRICHTINGEN



*** Direct zeer leuke kortingen! - 25.000+ artikelen! - Tel: +31 (0)26-3633688

Extra legbord, gelakt
25 x 1190 x 350 mm
bestelnr. ZB 20
€ 32,-

Schuifdeurkast
met 4 legborden
H x B x D: 1950 x 1200 x 450 mm
bestelnr. S 20190

€ 405,-



Opzetkast met schuifdeuren
zonder legbord
H x B x D: 450 x 1200 x 450 mm
bestelnr. S 21040
€ 196,-



Bijzetkast met schuifdeuren
met 1 legbord
H x B x D: 750 x 1200 x 450 mm
bestelnr. S 20075
€ 266,-



Bijzetkast met schuifdeuren
met 2 legborden
H x B x D: 1090 x 1200 x 450 mm
bestelnr. S 20109
€ 300,-



Schuifdeurkasten

solide constructie van staalplaat, poedercoat in RAL 7035, lichtgrijs
legborden gelakt, draagvermogen 50 kg per legbord, in hoogte verstelbaar in een raster van 50 mm

25 Schuifdeurkasten CLASSIC-serie

voor kantoor en archief



- hoogwaardige staalconstructie
- lichtlopende schuifdeuren met kogellagers in special kunststof rails
- drukcilinderslot met 2 sleutels
- legborden verstelbaar in een raster van 15 mm
- draagvermogen per legbord ca. 70 kg



*** Direct zeer leuke kortingen! - 25.000+ artikelen! - Tel: +31 (0)26-3633688

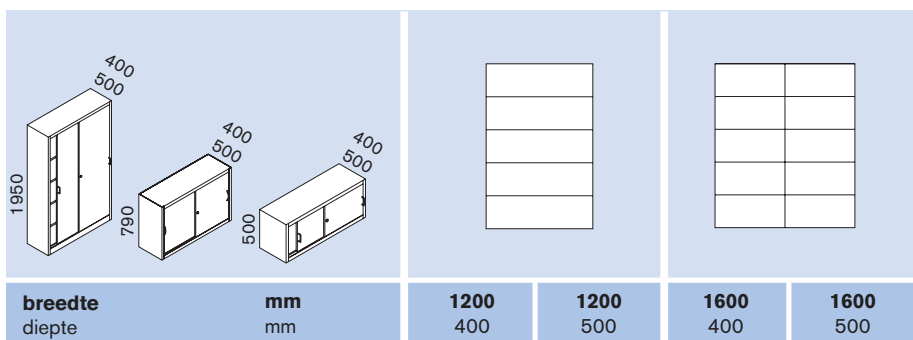

	Schuifdeurkast, hoogte 1950 mm, met 4 legborden	bestelnr.	W 704	W 705	W 724	W 725
		prijs	548,-	662,-	766,-	852,-
	Opzetkast, hoogte 790 mm, met 1 legbord	bestelnr.	W 716	W 717	W 764	W 765
		prijs	445,-	473,-	538,-	623,-
	Opzetkast, hoogte 500 mm	bestelnr.	W 714	W 715	W 754	W 755
		prijs	407,-	443,-	482,-	521,-
	Extra legbord	bestelnr.	W 40	W 50	W 410	W 510
		prijs	27,60	30,20	22,50	24,20

Schuifdeur-bijzetkasten CLASSIC-serie

voor kantoor en archief

25

- solide constructie van staalplaat
- schuifdeuren met drukcilinderslot incl. 2 sleutels per slot
- lichtlopende schuifdeuren met kogellagers in special kunststof rails
- kasten 1600 mm breedte met scheidingswand
- afdekplaat melamineaat, lichtgrijs, ahorn- of beuken-decor

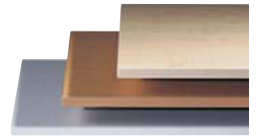

		2 ordner hoogtes		2 1/2 ordner hoogtes		3 ordner hoogtes		4 ordner hoogtes	
	hoogte mm breedte	815	815	1000	1000	1200	1200	1600	1600
	mm	1200	1600	1200	1600	1200	1600	1200	1600

*** Direct zeer leuke kortingen! - 25.000+ artikelen! - Tel: +31 (0)26-3633688

	Schuifdeurkasten, diepte 400 mm, met afdekplaat, 25 mm dik, melamineaat									
	bestelnr.	TH 12	TH 44	TH 28	TH 48	TH 30	TH 50	TH 32	TH 52	
prijs	514,-	641,-	579,-	755,-	590,-	738,-	643,-	793,-		
	Schuifdeurkasten, diepte 500 mm, met afdekplaat, 25 mm dik, melamineaat									
	bestelnr.	TH 13	TH 45	TH 29	TH 49	TH 31	TH 51	TH 33	TH 53	
prijs	559,-	735,-	624,-	791,-	662,-	831,-	700,-	890,-		

		met 1 legbord en afdekplaat	met scheidingswand, 1 legbord per zijde en afdekplaat	2 kasten naast elkaar met 1 afdekplaat, 1 legbord per zijde
	breedte diepte	800	1200	1600
mm	mm	400	400	400



vakverdeler, verschuifbaar

voor alle legborden
H x B x D:
200 x 100 x 290 mm

bestelnr. WA 29
€ 17,30

	bijzetkasten in schrijftafel hoogte, diepte 400 mm, 2 ordner hoogtes		
	bestelnr.	TH 35	TH 37
prijs	417,-	559,-	852,-

25 Vouwdeurkasten

het plaatsbesparende alternatief



www.tuv.com
ID 0000028716



- *** Direct zeer leuke kortingen! - 25.000+ artikelen! - Tel: +31 (0)26-3633688**
- Alle vouwdeurkasten zijn TÜV-getest
 - leverbaar in 2 breedtes, 2 hoogtes, 2 dieptes
 - Vouwdeuren van staal met versterkingskokers
 - Draaigreep met geïntegreerd cilinderslot met 3 pinnen gemeenzaam sluitend
 - incl. 2 sleutels, 4 legborden, gelakt
 - Draagvermogen per bord 80 kg, totaallast van de kast 400 kg bij gelijkmatig verdeelde last
 - lak: 5 kleuren naar keuze, op verzoek ook met 2 kleuren leverbaar zonder meerprijs

		breedte 1200 mm		breedte 1500 mm		breedte 1200 mm		breedte 1500 mm	
		400	500	400	500	400	500	400	500
diepte	mm								

	vouwdeurkasten								
	bestelnr.	FA 10124	FA 10125	FA 10154	FA 10155	FA 19124	FA 19125	FA 19154	FA 19155
	extra legbord								
bestelnr.	FAB 124	FAB 125	FAB 154	FAB 155	FAB 124	FAB 125	FAB 154	FAB 155	
prijs	379,-	394,-	449,-	469,-	495,-	520,-	623,-	662,-	
prijs	20,-	22,-	30,-	34,-	20,-	22,-	30,-	34,-	

RAL 3000	RAL 5010	RAL 5012	RAL 7016	RAL 7035



*** Direct zeer leuke kortingen! - 25.000+ artikelen! - Tel: +31 (0)26-3633688

TAUROTRADE
BETRIEBSEINRICHTUNGEN



Opzetkast

zonder legbord

H x B x D: 450 x 1200 x 460 mm

RAL 7035, lichtgrijs

bestelnr. R 12040

€ **219,-**



Roldeurkast

met 1 legbord

H x B x D: 750 x 1200 x 460 mm

RAL 7035, lichtgrijs

bestelnr. R 12075

€ **335,-**



Roldeurkast

met 2 legborden

H x B x D: 1050 x 1200 x 460 mm

RAL 7035, lichtgrijs

bestelnr. R 12105

€ **347,-**

Roldeurkast

solide constructie van staalplaat
poedercoat in RAL 7035, lichtgrijs
met 4 legborden, gelakt,
in hoogte verstelbaar in een raster van 75 mm
roldeuren van kunststof
slot met 2 sleutels

H x B x D: 1950 x 1200 x 460 mm

bestelnr. R 12195

€ **416,-**

Extra legbord

H x B x D: 28 x 1045 x 390 mm

bestelnr. RB 12195

€ **32,-**

25 Roldeurkasten van kunststof



- kasthuis uit kras- en stootvaste, geverfde polystyrol
- binnenstructuur van metaal
- roldeuren van 15 mm polypropyleen-lamellen, voor een optimaal compleet overzicht om op te bergen
- zwarte metalen legborden geschikt voor hangmappensysteem, verstelbaar in 8 cm raster
- draaglast per legbord tot 75 kg
- uitvoering met 2 legborden H x B x D: 1040 x 1100 x 415 mm
uitvoering met 4 legborden H x B x D: 2040 x 1100 x 415 mm
- ongemonteerde levering, eenvoudige montage, binnen 5 minuten



greep opening met beweegbare afdekrail, slot met genummerde sleutels



afgeronde kanten, bij hoogte 1040 mm gepolijste toplaag

*** Direct zeer leuke kortingen! - 25.000+ artikelen! - Tel: +31 (0)26-3633688

PAPERFLOW

					
zwart / zwart	lichtgrijs / lichtgrijs	anthraciet / lichtgrijs	lichtgrijs / anthraciet	wit / zwart	wit / groen
bestelnr. prijs	bestelnr. prijs	bestelnr. prijs	bestelnr. prijs	bestelnr. prijs	bestelnr. Preis

roldeurkast met 2 legborden, hoogte 1040 mm

EO 1011	347,-	EO 1022	358,-	EO 1032	358,-	EO 1023	358,-	EO 1041	358,-	EO 1045	358,-
---------	--------------	---------	--------------	---------	--------------	---------	--------------	---------	--------------	---------	--------------

roldeurkast met 4 legborden, hoogte 2040 mm

EO 2011	532,-	EO 2022	556,-	EO 2032	556,-	EO 2023	556,-	EO 2041	556,-	EO 2045	556,-
---------	--------------	---------	--------------	---------	--------------	---------	--------------	---------	--------------	---------	--------------

sorteesysteem voor een horizontaal archief

huis van polystyrol voor een formaat tot 24 x 32 cm, totale breedte 857 mm
hoogte vak 56 mm / hoogte schuiflade 62 mm, levering met etiketten en etikethouders

formulierenblok, stapelbaar

met 15 vakken,
H x D: 310 x 327 mm

zwart	FBO 151	126,-
grijs	FBO 152	126,-



schuiflade element

met 12 schuifladen,
H x D: 342 x 350 mm

zwart	SCH 121	161,-
grijs	SCH 122	161,-



Roldeurkasten OMNISPAC-serie 25

voor kantoor en bedrijf



- leverbaar in 800, 1000 en 1200 mm breedte
- roldeuren van kunststof
- lichtlopend en geruisarm
- slot met 2 sleutels
- legborden verstelbaar in een raster van 15 mm
- legborden in RAL 7021, antraciet
- draagvermogen per legbord 50 kg

Hangmappenframe
met verstelbare middenstang



- breedte 800 mm**
bestelnr. RH 800
133,-
- breedte 1000 mm**
bestelnr. RH 1000
142,-
- breedte 1200 mm**
bestelnr. RH 1200
144,-

*** Direct zeer leuke kortingen! - 25.000+ artikelen! - Tel: +31 (0)26-3633688

Vakverdeler, verschuifbaar



- Vakverdeler**
voor alle legborden
bestelnr. WA 29
17,30

breedte	diepte	mm	lichtgrijs		antraciet		lichtgrijs		antraciet			
			800	800	1000	1000	1200	1200	420	420		
Roldeurkasten, hoogte 1950 mm, met 4 legborden												
bestelnr.	R 819 G		R 819 A		R 1019 G		R 1019 A		R 1219 G		R 1219 A	
prijs	545,-		545,-		559,-		559,-		595,-		595,-	
Roldeurkasten, hoogte 500 mm												
bestelnr.	R 804 G		R 804 A		R 1004 G		R 1004 A		R 1204 G		R 1204 A	
prijs	405,-		405,-		435,-		435,-		445,-		445,-	
Extra legbord												
bestelnr.	RZ 08			RZ 10			RZ 12					
prijs	24,20			26,80			27,60					

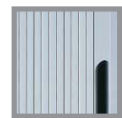

lichtgrijs



antraciet



26 Brandbeveiligde draaideurkasten





dubbelwandige uitvoering

- rondom dubbelwandig uitgevoerd, tussen de wanden zit een isolatielaag van 25 mm Klasse 1, niet brandbaar volgens DIN 4102
- geschikt voor lichte branden en inbraak
- 5-voudig sluitsysteem, 3 zijde sluiting t.w. boven onder- en zijkant
- dubbelbaard cilinderslot met twee sleutels
- draagvermogen per legbord 70 kg
- afdekplaat is 25 mm sterk en met kunststof afgewerkt (hoogte 1226 mm) in: ahorn, beuken of lichtgrijs
Uw kleurkeuze graag opgeven!

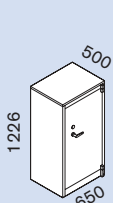
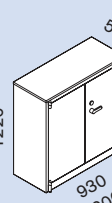

*** Direct zeer leuke kortingen! - 25.000+ artikelen! - Tel: +31 (0)26-3633688

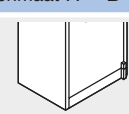

	met 1 deur	met 2 deuren	met 2 deuren
			
1226	1226	met 1 deur 2 legborden 3 ordner hoogtes afdekplaat	met 2 deuren 2 legborden 3 ordner hoogtes afdekplaat
500	500	gewicht 64 kg	gewicht 84 kg
650	930	gewicht 102 kg	
diepte	mm	breedte	mm
binnenmaat H x B x D	mm	650	930
	mm	500	500
	mm	1060 x 598 x 429	1060 x 878 x 429
	Brandbeveiligde draaideurkasten		
	bestelnr.	11699	11710
	prijs	1.052,-	1.195,-
	bestelnr.	1183	1183
	prijs	20,70	28,50
	bestelnr.	1172	1171
	prijs	20,70	25,-

Brandbeveiligde draaideurkasten 26

dubbelwandige uitvoering

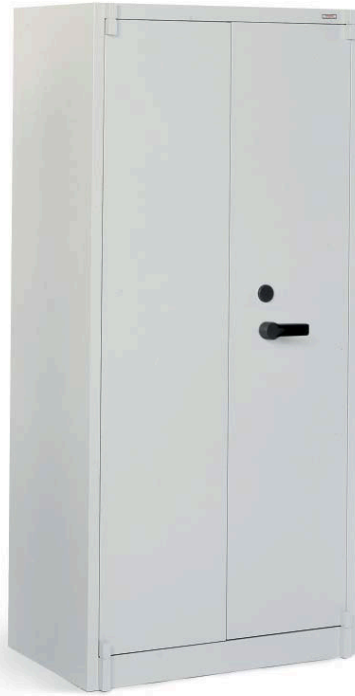

*** Direct zeer leuke kortingen! - 25.000+ artikelen! - Tel: +31 (0)26-3633688

aanbieding:
bestelnr. 11610

€ 1.210,-



Hangmappenframe

voor 930 mm breedte, bestelnr. 1173 € 144,-
voor 1200 mm breedte, bestelnr. 1184 € 181,-



Data-module met 8 vakken

voor 208 CD's, H x B x D: 335 x 780 x 325 mm
grijs, met verchromd slot en 2 sleutels, scheidingsplaten en label

bestelnr. 1178
€ 259,-

		<p>met 1 deur 4 legborden gewicht 92 kg</p>	<p>met 2 deuren 4 legborden gewicht 115 kg</p>	<p>met 2 deuren 3 legborden 1 waardevak met 2 deuren gewicht 120 kg</p>	<p>met 2 deuren 3 legborden 2 waardevakken met 1 deur per vak gewicht 123 kg</p>	<p>met 2 deuren 4 legborden gewicht 140 kg</p>
breedte	mm	650	930	930	930	1200
diepte	mm	500	500	500	500	500
binnenmaat H x B x D	mm	1810 x 598 x 429	1810 x 878 x 429	1810 x 878 x 429	1810 x 878 x 429	1810 x 1148 x 429

	Brandbeveiligde draaideurkasten, hoogte 1950 mm					
	bestelnr.	11610	11700	11701	11702	11800
	prijs	1.210,-	1.276,-	1.503,-	1.574,-	1.448,-

	Extra legbord					
	bestelnr.	1172	1171	1171	1171	1183
	prijs	20,70	25,-	25,-	25,-	28,50

26 Kantoorkluisen

gecombineerde bescherming tegen brand en inbraak



Veiligheidsklasse B conform VDMA 24992, uitg. mei 95

Begrenste inbraakbescherming,
bescherming tegen lichte brand

Het dubbelwandige kasthuis kan als extra met een binnenkluis worden uitgevoerd.

De dubbelwandige deur is 92 mm dik, de 3-zijdige vergrendeling geschiedt door slotbouten (ø 25 mm); Standaard met boringen voor wand- of bodembevestiging.

Een rondom aangebracht brandprofiel zorgt voor een hoogwaardige brandveiligheid

Standaard worden de kluisen geleverd met een dubbelbaardig veiligheidsslot met 2, 95 mm lange, sleutels; tegen meerprijs zijn ook mechanische en elektronische nummersloten, zoals cijfercombinatiesloten, leverbaar.

deuraanslag: standaard rechts
beslag: naar voren uitstekend
lak: structuurlak, lichtgrijs, RAL 7035
andere kleuren op aanvraag

De prijzen zijn franco huis, begane grond prijzen naar gebruiksllocatie op aanvraag.

*** Direct zeer leuke kortingen! - 25.000+ artikelen! - Tel: +31 (0)26-3633688

buitenmaat H x B x D mm	binnenmaat H x B x D mm	deurdoorlaat H x B mm	inhoud liter	gewicht kg	ordner aantal	leg- borden	bestel- nr.	prijs
600 x 700 x 470	475 x 565 x 305	440 x 540	82	300	8	1	GTS 0675	844,-
800 x 700 x 470	675 x 565 x 305	640 x 540	116	300	14	2	GTS 0875	912,-
1000 x 700 x 470	875 x 565 x 305	840 x 540	150	300	16	2	GTS 1075	1.075,-
1200 x 700 x 470	1075 x 565 x 305	1040 x 540	185	300	21	2	GTS 1275	1.133,-
1900 x 700 x 470	1775 x 565 x 305	1740 x 540	306	300	35	4	GTS 1975	1.337,-
1200 x 1280 x 470 *	1075 x 1145 x 305	1040 x 1120	369	300	43	2	GTS 1225	1.433,-

* 2 deuren

slot-uitvoeringen:	bestelnr.	prijs	accessoires:	bestelnr.	prijs
mechanisch cijferslot	GPZ 4	160,-	binnenkluis, voor GTS 0675 - 1975	GPJ 6	121,-
elektronisch cijferslot	GPE 5	171,-	binnenkluis, voor GTS 1225	GPJ 7	153,-
legbord, uittrekbaar	GPB 4	129,-	verankeringsmateriaal per boring	GTV 2	12,-

Brandkasten 26

gecombineerde bescherming tegen brand en inbraak



*** Direct zeer leuke kortingen! - 25.000+ artikelen! - Tel: +31 (0)26-3633688
De prijzen zijn franco huis, begane grond prijzen naar gebruiksllocatie op aanvraag.

Kluizen overeenkomstig VdS klasse 1
overeenkomstig VdS 2450 en EN 1143-1

S 60 P 1 uur brandveilig voor documenten
volgens DIN/EN 10471 en ECB-S C02

Het meerwandige kasthuis is voorzien van een speciale vulling en is standaard voorzien van een voorbereiding voor bodemverankering, verankeringsmateriaal wordt meegeleverd; de 4-wandige deur wordt door slotbouten (ø 25 mm) aan alle vier de zijden vergrendeld; tevens verhindert een noodvergrendeling bij een inbraakpoging het openen van de deur.

In geval van brand verhinderen de speciale waterdichtingen het indringen van brandgassen en bluswater.

Standaard worden de kluizen geleverd met een dubbelbaardig veiligheidsslot met 2, 145 mm lange, sleutels; tegen meerprijs zijn ook mechanische en electronische nummersloten, zoals cijfercombinatiesloten, leverbaar.

S 120 P 2 uur brandveilig voor documenten op aanvraag.

- deuraanslag: standaard rechts
- beslag: naar voren uitstekend
- binnenkluis: met dubbelbaardig veiligheidsslot
- lak: structuurlak, lichtgrijs, RAL 7035

andere kleuren op aanvraag
De prijzen zijn franco huis, begane grond prijzen naar gebruiksllocatie op aanvraag.

In de kluizen vindt u onderstaande typeplaatjes, deze garanderen u dat deze kluizen getest zijn door de daartoe bevoegde en erkende instanties.

buitenafmeting is exclusief handgreep en beslag!



buitenmaat H x B x D mm	binnenmaat H x B x D mm	deurdoorlaat H x B mm	inhoud liter	gewicht kg	ordner aantal	leg- borden	bestel- nr.	prijs
855 x 686 x 463	740 x 574 x 294	740 x 551	130	260	14	1	GP 0806	1.254,-
1125 x 686 x 463	1010 x 574 x 294	1010 x 551	177	320	21	2	GP 1106	1.598,-
1490 x 686 x 463	1375 x 574 x 294	1375 x 551	241	400	28	3	GP 1406	1.860,-
1840 x 686 x 463	1725 x 574 x 294	1725 x 551	302	510	35	4	GP 1806	2.116,-
1840 x 1260 x 468 *	1725 x 1148 x 294	1725 x 1130	595	880	70	4	GP 1812	3.299,-

* 2 deuren

slot-uitvoeringen en accessoires:	bestelnr.	prijs	accessoires:	bestelnr.	prijs
mechanisch cijferslot	GPZ 4	160,-	hangmappensysteem, voor GP 0806 - 1806	GPH 4	159,-
elektronisch cijferslot	GPE 4	416,-	hangmappensysteem, voor GP 1812	GPH 5	159,-
binnenkluis, voor GP 0806 - 1806	GPJ 4	153,-	legbord, uittrekbaar, voor GP 0806 - 1806	GPT 4	159,-
binnenkluis, voor GP 1812	GPJ 5	231,-	-----	---	---

26 Kluisen voor waardepapieren

serie WS



Kluisen overeenkomstig VdS klasse I volgens EN 1143-1

overeenkomstig FuP/VdS 2450 en RAL-RG 627 (30/50RU)

Het meerwandige kashuis is voorzien van een voorbereiding voor bodemverankering, verankeringsmateriaal wordt meegeleverd. De 3-wandige deur is 85 mm dik, het deurblad is van 12 mm dik massief staal.

De 4-zijdige vergrendeling geschiedt door slotbouten (ø 25 mm), de scharnieren zijn aan de binnenzijde van de kast geplaatst en zorgen ervoor dat de deur vlak sluit met het kashuis.

De openingshoek van de deur bedraagt ca. 90°.

Standaard worden de kluisen geleverd met een dubbelbaardig veiligheidsslot met 2, 95 mm lange, sleutels. Tegen meerprijs zijn ook mechanische en elektronische nummersloten, zoals cijfercombinatiesloten, leverbaar.

deuraanslag: standaard rechts
lak: structuurlak, lichtgrijs, RAL 7035
andere kleuren op aanvraag

**De prijzen zijn franco huis, begane grond
prijzen naar gebruiklokatie op aanvraag!**

*** Direct zeer leuke kortingen! - 25.000+ artikelen! - Tel: +31 (0)26-3633688



buitenmaat H x B x D mm	binnenmaat H x B x D mm	deurdoorlaat H x B mm	inhoud liter	gewicht kg	ordner aantal	leg- borden	bestel- nr.	prijs
436 x 496 x 410	330 x 403 x 289	330 x 343	38	95	5	1	WS 40	695,-
536 x 496 x 410	430 x 403 x 289	430 x 343	50	115	5	1	WS 50	802,-
636 x 496 x 410	530 x 403 x 289	530 x 343	62	130	7	2	WS 60	906,-
836 x 496 x 410	730 x 403 x 289	730 x 343	85	165	10	2	WS 80	1.151,-
1036 x 496 x 410	930 x 403 x 289	930 x 343	108	200	13	2	WS 100	1.386,-

slot-uitvoeringen:	bestelnr.	prijs	accessoires:	bestelnr.	prijs
mechanisch cijferslot	GPZ 3	160,-	binnenkluis, WS 60 tot WS 100	GPJ 9	106,00
electronisch cijferslot	GPE 4	416,-	extra legbord, vanaf 500 mm buitendiepte	GPB 4	129,00
			boring incl. verankeringsmateriaal	GTV 3	33,00

Kluizen voor waardepapieren 26

zware uitvoering



Kluizen overeenkomstig: klasse 0/N
overeenkomstig VdS 2450 en EN 1143-1

Geschikt voor het opbergen van DIN A4-ordners.
Het meerwandige kasthuis is voorzien van een voorbereiding voor bodemverankering, verankeringsmateriaal wordt meegeleverd.

De meerwandige deur is 135 mm dik, de 3-zijdige vergrendeling geschiedt door slotbouten (ø 25 mm). Bij een inbraakpoging verhindert een extra noodvergrendeling het openen van de kluisdeur.

Standaard worden de kluizen geleverd met een dubbelbaardig veiligheidsslot met 2 sleutels; tegen meerprijs zijn ook mechanische en elektronische nummersloten leverbaar.

deuraanslag: standaard rechts
beslag: naar voren uitstekend
lak: structuurlak, lichtgrijs, RAL 7035
andere kleuren op aanvraag

**De prijzen zijn franco huis, begane grond
prijzen naar gebruikslokatie op aanvraag**

*** Direct zeer leuke kortingen! -25.000+ artikelen! - Tel: +31 (0)26-3633688



buitenmaat H x B x D mm	binnenmaat H x B x D mm	deurdoorlaat H x B mm	inhoud liter	gewicht kg	ordner aantal	leg- borden	bestel- nr.	prijs
360 x 490 x 335	295 x 418 x 200	256 x 380	24	90	-	1	WS 0353	717,-
435 x 490 x 430	370 x 418 x 295	331 x 380	45	118	5	1	WS 0454	597,-
635 x 490 x 430	570 x 418 x 295	531 x 380	70	154	6	1	WS 0654	717,-
800 x 490 x 430	735 x 418 x 295	696 x 380	90	185	10	2	WS 0854	892,-
600 x 600 x 500	535 x 528 x 365	496 x 490	103	190	7	1	WS 0665	886,-
800 x 600 x 500	735 x 528 x 365	696 x 490	141	230	12	2	WS 0865	949,-
1000 x 600 x 500	935 x 528 x 365	896 x 490	180	310	14	2	WS 1065	1.070,-
1200 x 600 x 500	1135 x 528 x 365	1096 x 490	218	330	19	2	WS 1265	1.131,-
1400 x 600 x 550	1335 x 528 x 415	1296 x 490	292	430	24	3	WS 1465	1.284,-
1400 x 850 x 550	1335 x 778 x 415	1296 x 740	431	510	27	3	WS 1485	1.411,-
1550 x 850 x 550	1485 x 778 x 415	1446 x 740	479	580	36	3	WS 1585	1.515,-
1900 x 1200 x 550*	1835 x 1128 x 415	1785 x 1090	859	815	52	4	WS 1925	2.210,-

* 2 deuren

slot-uitvoeringen:	bestelnr.	prijs	accessoires:	bestelnr.	prijs
mechanisch cijferslot	GPZ 4	160,-	binnenkluis, voor WS 0665 - WS 1585	GPJ 6	121,-
electronisch cijferslot	GPE 4	416,-	binnenkluis, voor WS 1925	GPJ 8	137,-
			hangmappensysteem, vanaf WS 0665	GPH 4	159,-
			extra legbord, vanaf WS 0665	GPB 4	129,-

26 Sleutelkasten en sleutelborden



Sleutelkast
voor 100 sleutels
bestelnr. SS 100
€ 92,-

Sleutelkasten voor max. 300 sleutels

Kasthuis en deur zijn vervaardigd uit stabiel plaatstaal. De deur heeft een afgewerkte rand en is voorzien van een binnenliggend scharnier en sluit daardoor strak af. Standaard wordt deze sleutelkast geleverd met cilinderslot en 2 sleutels. Afhankelijk van de benodigde capaciteit wordt de sleutelkast voorzien van 1 of 2 draaibare tussenwanden. De gegalvaniseerde sleutelhaken zijn in een raster verstelbaar, verschillend van kleur en olopend genummerd. Elke uitvoering is voorzien van een draaibaar sleutelregister en is voorbereid voor wandbevestiging.

lak: structuurlak, lichtgrijs, RAL 7035

aantal haken	buitenafmeting H x B x D mm	tussenwanden	gewicht kg	bestelnr.	prijs
21	350 x 270 x 80	-	3,0	SS 21	61,00
42	350 x 270 x 80	-	3,5	SS 42	67,00
32	450 x 300 x 80	-	4,5	SS 32	70,00
64	450 x 300 x 80	-	4,5	SS 64	78,00
50	550 x 380 x 80	-	4,5	SS 50	82,00
100	550 x 380 x 80	-	6,5	SS 100	92,00
150	550 x 380 x 140	1	10,0	SS 150	91,00
200	550 x 380 x 140	1	10,5	SS 200	109,00
250	550 x 380 x 205	2	14,0	SS 250	139,00
300	550 x 380 x 205	2	14,5	SS 300	151,00

*** Direct zeer leuke kortingen! - 25.000+ artikelen! - Tel: +31 (0)26 3633680

Sleutelkasten voor max. 49 sleutels

Diepgetrokken staalconstructie, met cilinderslot en 2 sleutels, voorbereid voor wandbevestiging. Verstelbare sleutelhaken, verschillend van kleur en olopend genummerd. Lak: structuurlak, lichtgrijs, RAL 7035

aantal haken	buitenafmeting H x B x D mm	gewicht kg	bestelnr.	prijs
10	250 x 180 x 80	1,3	SK 10	46,00
15	250 x 180 x 80	1,3	SK 15	47,00
20	250 x 180 x 80	1,3	SK 20	47,00
28	300 x 240 x 80	2,0	SK 25	48,00
49	300 x 240 x 80	2,0	SK 49	52,00

Sleutelborden voor max. 50 sleutels

Vorbereid voor wandbevestiging, met verstelbare sleutelhaken, verschillend van kleur en olopend genummerd. Lak: structuurlak, lichtgrijs, RAL 7035

aantal haken	buitenafmeting H x B mm	gewicht kg	bestelnr.	prijs
21	350 x 270	1,5	STS 21	39,00
32	450 x 300	2,0	STS 32	49,00
50	580 x 360	3,0	STS 50	57,00



blauw SMA 1
rood SMA 2
zwart SMA 3
geel SMA 4
groen SMA 5

Sleutelhanger
uit kunststof, 10 stuks / VE
in 5 kleuren € 11,-

Sleutelkasten voor max. 1170 sleutels

Tweedeurige uitvoering, zoals op de bladzijde hiernaast omschreven, driezijdige sluiting. Afhankelijk van de capaciteit zijn de kasten van 2 of 4 extra tussenwanden voorzien, die volledig draaibaar zijn.

lak:
structuurlak, lichtgrijs, RAL 7035

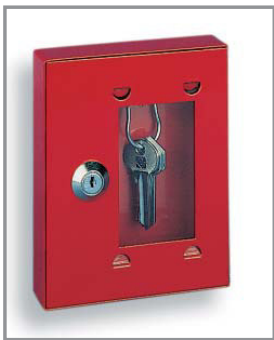

Nood sleutelkast
uit plaatstaal, met vervangbaar glas en cilinderslot

nood sleutelkast	bestelnr.	prijs
met cilinderslot	SMN 1	29,-
met cilinderslot + klopper	SMN 10	32,-

aantal haken	buitenafmeting H x B x D mm	tussenwanden	gewicht kg	bestelnr.	prijs
100	550 x 730 x 80	-	11	SSZ 100	203,-
200	550 x 730 x 80	-	12	SSZ 200	233,-
300	550 x 730 x 140	2	18	SSZ 300	298,-
400	550 x 730 x 140	2	19	SSZ 400	307,-
500	550 x 730 x 205	4	26	SSZ 500	428,-
600	550 x 730 x 205	4	27	SSZ 600	443,-
780	1300 x 730 x 250	2	49	SSZ 780	601,-
860	1300 x 730 x 250	2	50	SSZ 860	621,-
940	1300 x 730 x 250	2	51	SSZ 940	637,-
1020	1300 x 730 x 250	2	52	SSZ 1020	678,-
1170	1300 x 730 x 250	2	53	SSZ 1170	712,-

Sleutelkluis voor max. 600 sleutels

Het enkelwandige kashuis, 3 mm dik staal, is standaard geschikt voor wandbevestiging. De dubbelwandige deur, 58 mm dik, wordt door slotbouten (ø 20 mm) aan drie zijden vergrendeld.

Brandprofiel rondom zorgt voor hoogwaardige brandveiligheid.

Standaard met dubbelbaardig slot met 2 sleutels (95 mm lang), mechanische en elektronische cijfersloten en -combinaties, tegen meerprijs

aantal haken	buitenafmeting H x B x D mm	gewicht kg	bestelnr.	prijs
70	436 x 460 x 120	22	SST 70	282,-
100	636 x 460 x 120	35	SST 100	318,-
200	636 x 460 x 206	44	SST 200	389,-
300	636 x 460 x 306	48	SST 300	430,-
400	636 x 812 x 206	70	SST 400	620,-
600	636 x 812 x 306	80	SST 600	757,-



26 Sleutelkasten en First Aid Box



Key-Box-sleutelkasten

- van aluminium en onbreekbaar polyamide
- ontworpen voor de nieuwe sleutelhangers Key-Clip
- met uitdraaibare tussenwanden vanaf 36 sleutels
- leverbaar in de hoogtes 280 mm en 400 mm
- met veiligheidcilinderslot incl. 2 sleutels of met een handig cijferslot
- met montage materiaal voor een eenvoudige montage, index-blad voor de binnenzijde van de deur als ook 6 op kleur gesorteerde sleutelhangers Key-Clip
- *** Direct zeer leuke kortingen! - 25.000+ artikelen! - Tel: +31 (0)26-3633688
- meerdere sleutelhangers direct meebestellen!

FIRST AID BOX L

- hoogte box 400 mm
- met cilinderslot en 3 uitzwenkbare vakken
- leverbaar zonder inhoud of met vulling volgens DIN 13157 voor industrieel gebruik

aantal haken	buitenmaat H x B x D mm	kleur	met cilinderslot		met cijferslot	
			bestelnr.	prijs	bestelnr.	prijs
18	280 x 302 x 118	metallic-zilver	DKB 18	71,00	DKZ 18	86,00
36	280 x 302 x 118	metallic-zilver	DKB 36	85,00	DKZ 36	103,00
54	280 x 302 x 118	metallic-zilver	DKB 54	110,00	DKZ 54	124,00
48	400 x 302 x 118	metallic-zilver	DKB 48	106,00	DKZ 48	120,00
72	400 x 302 x 118	metallic-zilver	DKB 72	129,00	DKZ 72	145,00

FIRST AID BOX L, zonder inhoud	EHB 430	117,00
FIRST AID BOX L, met vulling volgens DIN 13157	EHB 431	154,00



Key-Clip-sleutelhangers

- sleutelhangers met permanent zichtbare tekstvak, de sleutel is vlak achter de hanger opgeborgen
- zonder de sleutelring te verwijderen is het tekstvak makkelijk te openen
- passend voor alle Key-Box-sleutelkasten
- tekstvoorbeelden voor de etiketten zijn te downloaden op www.haneu.nl/downloads
- verpakkingseenheid 18 stuks
- leverbaar in zwart, rood, geel, donkerblauw of op kleur gesorteerd (2 x zwart, 2 x blauw, 1 x rood, 1 x geel)

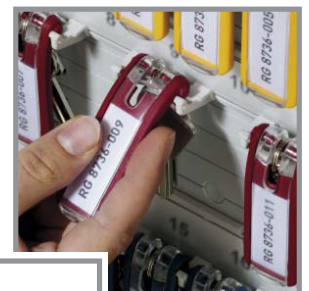

kleur hangers	aantal VE	bestelnr.	prijs
zwart	18	KSC-SW	18,90
rood	18	KSC-RO	18,90
geel	18	KSC-GE	18,90
blauw	18	KSC-BL	18,90
gesorteerd	18	KSC-SO	18,90