

2022



Transportmiddelen



MAGAZIJNINRICHTINGSHOP.NL
25.000+ MERKARTIKELN VOOR IN EN OM HET MAGAZIJN

INFO: 026-3633688



ROLLERS & LICHTE WAGENS • MAGAZIJNWAGENS • STEEK-VATEN & BANDENWAGENS • WIELEN • HEEWAGENS

INFO: 026-3633688
MAGAZIJNINRICHTINGSHOP.NL
25.000+ MERKARTIKELN VOOR IN EN OM HET MAGAZIJN

➤	Voorwoord Algemene informatie over fetra / kwaliteitskenmerken	2 – 8
➤	Noviteiten 2022	9
➤	GREY EDITION Een selectie van onze hardlopers in de trendkleur antracietgrijs RAL 7016	10 – 19
➤	Rollers en lichte wagens Greeprollers / magazijnwagens / opklapbare wagens	20 – 27
➤	Magazijnwagens MultiVario wagens / tafelwagens / werkplaatswagens / lessenaars / etagewagens / pakketwagens	28 – 63
➤	ESD-transportmiddelen ESD-steekwagens / ESD-wagens / ESD-eurobakkenwagens	64 – 71
➤	Speciale wagens Dossierwagens / kastwagens / orderverzamelwagens / eurobakkenwagens / Super-MultiVario-wagens / draagarmwagens / platenwagens	72 – 120
➤	Bakken Afvalbakken / kantelbakken / kiepbakken	121 – 125
➤	Pallettransport Onderwagens / routetrein / trolleys	126 – 131
➤	Handwagens Handwagens / handtrekwagens	132 – 138
➤	Steekwagens Stalen steekwagens / aluminium steekwagens / pakketrollers / trappensteekwagens / stoelensteekwagens / apparaten steekwagens / vatentransport / gasflessenwagens	139 – 163
➤	Bandentransport Bandenrollers / banden steekwagens / bandenwagens	164 – 167
➤	Hefwagens Handpallettrucks / stapelaars / heftafels / machineheffers / onderzetrollers / meubelhefrollers / hoekrollers	168 – 178
➤	Banden, wielen en toebehoren Banden / zwenkwielen / bokwielen / dodemansrem / elektro aandrijving / TOTALSTOP-centraal remsysteem / laadvlakken / vervangende onderdelen / meerprijs artikelen	179 – 186
➤	Index Trefwoordregister	187

INFO: 026-3633688

MAGAZIJNINRICHTINGSHOP.NL
25.000+ MERKARTIKELN VOOR IN EN OM HET MAGAZIJN



◀◀◀ fetra-Ondernemingsfilm

► Kwaliteit „Made in Germany“

fetra is een familiebedrijf, dat overduidelijk aan de hoge Duitse verwachtingen voldoet. Met gevoel voor constructie en materiaal ontwikkelen wij innovatieve transportmiddelen in een moderne productieomgeving. Ons omvangrijke programma met meer dan 1.000 producten weerspiegelt decennia lange ervaring en is bijna zonder uitzondering „Made in Germany“.



► Gegarandeerde perfecte afwerking

fetra transportmiddelen worden zeer efficiënt en nauwkeurig met behulp van de moderne productieapparatuur gefabriceerd. Voor het poedercoaten worden alle producten door middel van kogelstralen nauwkeurig voorbehandeld. Deze milieuvriendelijke afwerking garandeert een lange levensduur en een permanent goede uitstraling. Daarop geven wij u ons woord – en bijna zonder uitzondering 10 jaar garantie!

► Top service en snelle levering

Optimale logistiek! Ons grote magazijn en een uitgewerkt logistiek concept maken het mogelijk ook in tijden van hoge belasting snel te reageren en snel te leveren. Wij zijn alleen tevreden als u dat ook bent!



› fetra op internet

Bezoek ons op internet en ontdek meer gedetailleerde informatie, productfilms, foto's of PDF-artikelgegevensbladen om te downloaden en te delen. Zie ook onze nieuwe login omgeving voor andere nuttige diensten. Nieuw dit jaar is onze chatfunctie. Als u vragen heeft of ons feedback wil geven, zijn we heel gemakkelijk voor u bereikbaar. Kijk verder op www.fetra.nl



› Catalogus portaal

In onze catalogus portaal vindt u al onze gedrukte documenten als online versie. Catalogi, brochures en flyers als praktische bladerbare weergave of als PDF download. Gebruik de paperclip functie om pagina's toe te voegen en stuur ze naar uw klanten.

www.fetra.nl/catalogus



› Mediatheek

Ontdek in onze mediatheek toepassingsfilms over onze producten en ervaar ze live terwijl ze in gebruik zijn.

www.fetra.nl/mediatheek



› Advies op locatie

Voor ieder intern transportprobleem een oplossing bieden. Dat is ons doel! Onze vakhandelspartners in uw regio adviseren u graag!

www.fetra.nl/dealers



› Themawerelden

In de fetra themawerelden vindt u onze transportoplossingen per thema gesorteerd op een doelgroep. Zo heeft u bv. vatentransport of automotieve producten overzichtelijk in een eigen categorie.

www.fetra.nl/themawerelden





Film modulair systeem bekijken ▶▶▶

▶ Veelzijdigheid en functionaliteit

Veel van de fetra transportmiddelen worden in een modulair systeem aangeboden. De systeemdelen worden eenvoudig in elkaar gestoken en geschroefd. Hierdoor laat het fetra MultiVario systeem zich veelvuldig veranderen, omwisselen en aanvullen. Dankzij dit fetra Steek- en Schroef-principe met tweepunts bevestiging doet de stabiliteit niet onder voor een gelaste constructie!



▶ Laadvlak afmetingen

- Lengte x breedte
- Laadvlak: 850 x 500 mm
- Laadvlak: 1.000 x 600 mm
- Laadvlak: 1.000 x 700 mm
- Laadvlak: 1.200 x 800 mm

MAGAZIJNINRICHTINGSHOP.NL
25.000+ MERKARTIKELEN VOOR IN EN OM HET MAGAZIJN

INFO: 026-3633688

▶ Wielen

Lichtlopende TPE wielen met kogellager. Zeer geringe rij-, rol- en zwenkweerstand. Streeploze wielen. Geruisarme loop op effen ondergronden.

▶ Constructie

Stalen buis en gelast profielstaal, elegante frameconstructie met ronde hoeken.

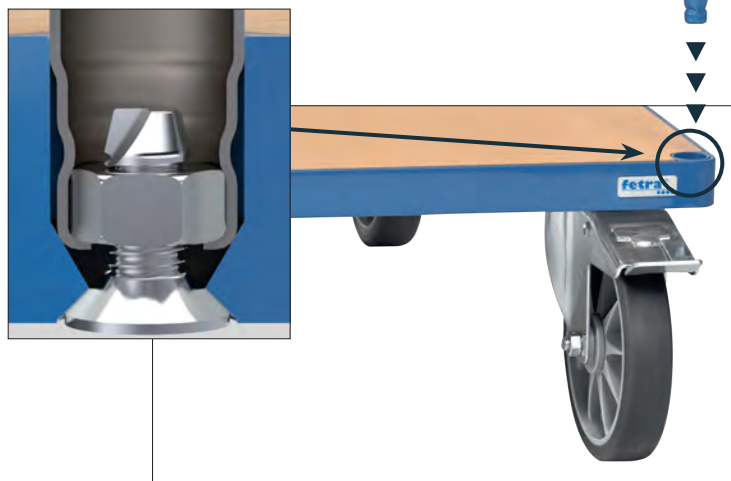

► Poedercoating

Optimale voorbereiding van het oppervlak door kogelstralen. Deze complexe behandeling garandeert de perfecte hechting van de poedercoating. Het toegepaste kwaliteits poeder is oplosmiddelvrij en heeft een zeer hoge mechanische en chemische bestendigheid. Deze hoogwaardige afwerking garandeert een lange levensduur en een mooi en robuust aanzien.



► Uitvoeringen

Verschillende keuzemogelijkheden

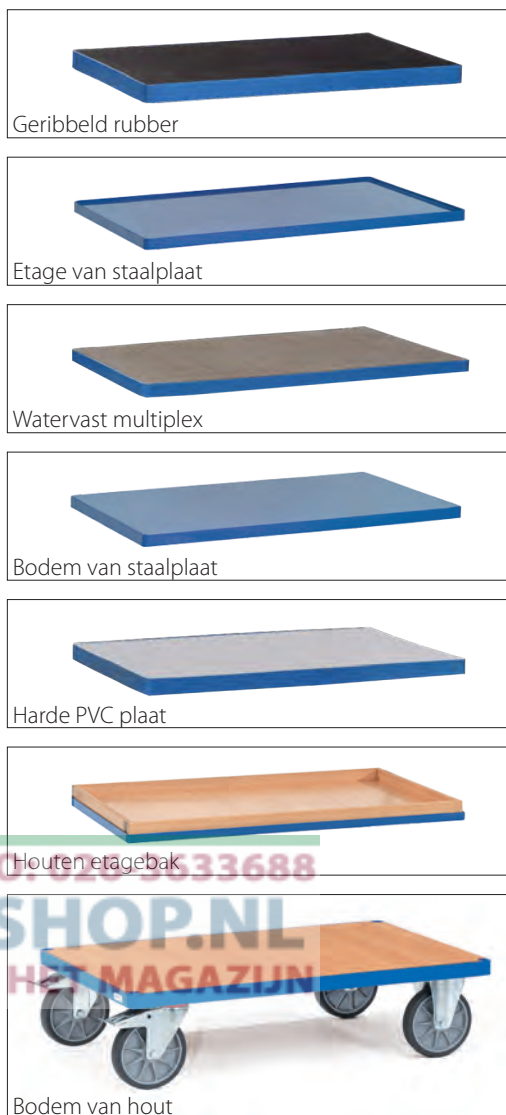

► Toebehoren

Stootrand
Geleidingsrollen
Schrijfplank
Draadkorf
Softgrip duwbeugel
Dodemansrem
Klapbare duwbeugel
Elektro aandrijving
Watervast platform
PVC platform
Scannerhouder
Afvalzakhouder
Flessenhouder
Papierrolhouder
Dissel en koppeling voor het rijden achter elkaar
Alternatieve wieluitrustingen
En veel meer ...

► Wanden

Kopwanden van houten
Kopwanden van draadgaas
Duwbeugels
Rongen
En veel meer ...



MAGAZIJNINRICHTINGSHOP.NL
25.000+ MERKARTIKELEN VOOR IN EN OM HET MAGAZIJN

INFO: 026-3633688

► SERIEMATIG: de fetra-TPE-wielen

Wielen met TPE rubber (thermoplastisch elastomeer) bieden op effen ondergronden veel voordelen. De inspanning voor transporten wordt aanzienlijk geminimaliseerd: met lichte inspanning kunnen zelfs zware lasten comfortabel, veilig en geruisloos getransporteerd worden. De fetra-TPE-wielen met kogellager in een beschermd design zijn conform de PAK EU-verordening 1272/2013.



- Zeer geringe rij-, rol- en zwenkweerstand
- Geruisloze loop op effen ondergronden
- Donkergrijze wielen, ongevoelig voor vuil
- Wielen ondanks de donkere kleur streeploos
- Dubbelzijdig afgedicht onderhoudsvrij kogellager
- Conform de PAK EU-verordening 1272/2013
- Draadbescherming voorkomt het omwikkelen van de wielas met draden
- Attractief en individueel fetra-design
(Europees design beschermingsrecht © EU 00134689.4-001/00134689.4-003)

INFO: 026-3633688

MAGAZIJNINRICHTINGSHOP.NL
25.000+ MERKARTIKELLEN VOOR IN EN OM HET MAGAZIJN

► TOTALSTOP – het fetra centrale remsysteem

Innovatief, comfortabel, ergonomisch en veilig: het door fetra ontwikkelde remsysteem laat zich met slechts één voetbeweging eenvoudig vergrendelen of ontgrendelen. Naast het draaien van de wielen wordt bovendien de zwenkbeweging van beide zwenkwielen veilig vergrendeld. Gevaarlijke situaties door uitzwenken van de geremde wagen wordt hierdoor vermeden. Door de centrale plaatsing is het rempedaal altijd in het zicht van de gebruiker en kan in iedere wielrichting bediend worden. De wielblokkering van rubber werkt op alle bandenmaterialen en is zeer eenvoudig af te stellen.



- **Innovatief**
Met slechts één voetbeweging wordt de wieldraaiing en de zwenkbeweging van beide zwenkwielen geblokkeerd
- **Comfortabel**
Het rempedaal blijft altijd in het zicht van de gebruiker. Remmen in iedere wielrichting mogelijk
- **Ergonomisch**
Licht te ontgrendelen rem door de grote bodenvrijheid van het pedaal
- **Veilig**
Wielblokkering van rubber. Hoge remkracht op alle bandenmaterialen, eenvoudig instelbaar
- Europees patent EP 2743097

Meerprijs zie pagina 183

Voor alle met het TOTALSTOP logo gekenmerkte transportmiddelen. Voor 6 laadvlakbreedten verkrijgbaar.

INFO: 026-3633688

MAGAZIJNINRICHTINGSHOP.NL
25.000+ MERKARTIKELLEN VOOR IN EN OM HET MAGAZIJN



	TPE-wielen	Polyamide wielen	Luchtbanden	Massief rubber wielen
Rij-, rol- en zwenkweerstand	Zeer gering	Zeer gering	Gemiddeld	Gering
Rijgeluid	Gering op effen ondergronden	Hoog op nagenoeg alle ondergronden	Extreem gering op alle ondergronden	Gering op nagenoeg alle ondergronden
Elasticiteit	Weinig elastische loop	Onelastische harde loop	Zeer elastische loop	Elastische loop
Vuilgevoeligheid	Ongevoelig	Zeer gevoelig	Ongevoelig	Ongevoelig
Lagers	Bijzonder licht lopende kogellager	Licht lopende rollager	Licht lopende rollager	Licht lopende rollager
Draagvermogen	Voor een gemiddeld draagvermogen	Voor een gemiddeld tot hoog draagvermogen	Voor een gemiddeld tot hoog draagvermogen	Voor een gemiddeld draagvermogen
Streeploos	Streeploos	Streeploos	Optioneel mogelijk	Optioneel mogelijk
Ondergrondeigenschappen	Voor effen ondergronden geschikt	Voor effen ondergronden geschikt	Voor effen en oneffen ondergronden geschikt	Voor effen en licht oneffen ondergronden geschikt
Kenmerken	Prijsgunstige en licht lopende wielen op effen ondergronden, streeploos op gevoelige ondergronden	Gunstige wielen met een hoog draagvermogen, zeer gering rijcomfort; verregaand bestand tegen zout, zuren en logen	Ideaal voor de inzet op slechte ondergronden, ook voor buitengebruik	Prijsgunstige en universeel inzetbare wielen voor een gemiddeld draagvermogen
Kosten	Standaard wielen – zonder meerprijs zie pagina 180	Meerprijs op standaard wielen zie pagina 182	Meerprijs op standaard wielen zie pagina 179	Als standaard niet meer leverbaar



	Elektrisch geleidende TPE-wielen	Massief streeploze wielen	Polyurethaan wielen	Elastische streeploze wielen
Rij-, rol- en zwenkweerstand	Zeer gering	Gering	Zeer gering	Gering
Rijgeluid	Gering op effen ondergronden	Gering op nagenoeg alle ondergronden	Gering op nagenoeg alle ondergronden	Extreem gering op alle ondergronden
Elasticiteit	Weinig elastische loop	Elastische harde loop	Elastische loop	Zeer elastische loop
Vuilgevoeligheid	Ongevoelig	Zeer gevoelig	Beperkt gevoelig	Ongevoelig
Lagers	Bijzonder licht lopende precisie kogellager	Licht lopende rollager	Bijzonder licht lopende kogellager	Bijzonder licht lopende kogellager
Draagvermogen	Voor een gemiddeld draagvermogen	Voor een gemiddeld draagvermogen	Voor een hoog draagvermogen	Voor een hoog draagvermogen
Streeploos	Streeploos	Streeploos	Streeploos	Streeploos
Ondergrondeigenschappen	Voor effen ondergronden geschikt	Voor effen en licht oneffen ondergronden geschikt	Voor effen en licht oneffen ondergronden geschikt	Voor effen en oneffen ondergronden geschikt
Kenmerken	Speciale wielen om statistische oplading te voorkomen	Prijsgunstige wielen voor een gemiddeld draagvermogen, streeploos dus ook voor gevoelige ondergronden	Bijzonder hoogwaardige en resistente wielen met een hoog draagvermogen; bestand tegen veel agressieve stoffen	Zeer comfortabel door licht elastische loop; goed voor veel overrijden van groeven en drempels. Lange levensduur
Kosten	Meerprijs op standaard wielen zie pagina 180	Zie pagina 181	Meerprijs op standaard wielen zie pagina 182	Meerprijs op standaard wielen zie pagina 181

Waar hangt het vanaf?

Een hoogwaardige wieluitrusting is essentieel voor de doelgerichte inzet van een transportmiddel. fetra gebruikt verschillende wielen en lagers – welke afhankelijk van ondergrond, binnen en/of buiten gebruik, transportgewicht of speciale toepassing zoals elektrisch geleidend, chemische bestandheid of streeploze eigenschappen toegepast worden.

fetra transportwagens worden standaard met zwenk- en bokwielen met TPE rubber met groefkogellager uitgerust. Daarnaast hebben wij wielen en banden voor nagenoeg iedere inzet ter beschikking. De juiste keuze hangt af van de specifieke toepassing, de ondergrond en het transportgewicht.

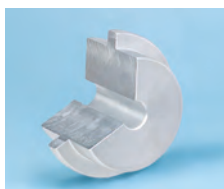

Glijlager

Eenvoudig en robuust wiellager. Schokbestendig. Bus van polyamide. Bestand tegen corrosie en geschikt voor nat gebruik. Bij normaal gebruik onderhoudsvrij. Voor wagens met een geringe snelheid en een geringe gebruikintensiteit.

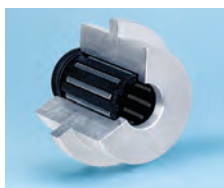

Rollager

Robuust en resistent wiellager. Schokbestendig. Geringe lager wrijving. Duurzame smering met vet dat lang meegaat, bij normaal gebruik onderhoudsvrij. Meest gebruikte lager voor wielen van transportmiddelen.



Kogellager

Zeer robuust en precisie wiellager. Schokbestendig. Zeer geringe lager wrijving. Duurzame smering met vet dat lang meegaat. Geschikt voor hoge belasting en een hoog draagvermogen.

➤ **Kastwagens**

Deuren met plexiglas



Pagina 81

➤ **Platenwagens**

Laadvlak met geribbeld rubber



Pagina 116

➤ **Steekwagens**

Met PU-wielen



Pagina 140 ff.

➤ **Gasflessenrollers**

Met houder voor brander



Pagina 162

➤ **Bandensteekwagens**

Voor SUV banden



Pagina 166

➤ **Banden orderverzamelwagen**

Met rollenbaan



Pagina 167

➤ **Heftafel**

1000 kg - hefhoogte 2000 mm



Pagina 173

➤ **Richtingsvastzetter**

Meerprijs



Pagina 184

MAGAZIJNINRICHTINGSHOP.NL
25.000+ MERKARTIKELN VOOR IN EN OM HET MAGAZIJN

INFO: 026-3633688

GREY EDITION



Kleurstelling:

fetra transportmiddelen in deze kleurcombinatie passen perfect in modern ingerichte werkplekken. De poedercoating in antracietgrijs RAL 7016 is elegant en tijdloos.

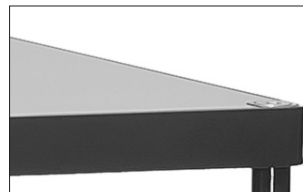

Laadvlak:

De houtvezelplaten in middengrijs zijn ongevoelig voor vuil en werken in een optische eenheid met de innovatieve fetra-TPE-wielen bijzonder goed.



INFO: 026-3633688

MAGAZIJNINRICHTINGSHOP.NL

25.000+ MERKARTIKELEN VOOR IN EN OM HET MAGAZIJN

TPE-wielen:

De innovatieve lichtlopende TPE-wielen in attractief fetra design zijn streeploos en geurloos. Bijzonder lichtlopend kogellager.



Tafelwagen 2402/7016

INFO: 026-3633688

MAGAZIJNINRICHTINGSHOP.NL

25.000+ MERKARTIKELEN VOOR IN EN OM HET MAGAZIJN



1161/7016*



1164/7016



1132/7016 | 1154/7016



1200/7016 | 1202/7016



2500/7016 - 2503/7016

Greeprollers en klapbare wagens

Rolplateau van stalen buis, gelast, poedercoating kleur antracietgrijs RAL 7016. Platform met houtvezelplaat middengrijs. Duwstang aanschroefbaar.
2 Zwenk- en 2 bokwielen met TPE rubber, 125 x 32 mm, naaf met kogellager.
Zwenkwielen met rem, conform EU-norm EN 1757-3 (veiligheidsnorm voor platformwagens).

1161/7016*

Platform met in het frame liggend houtvezelplaat, toplaag in middengrijs.

1164/7016

Als 1161/7016, met 2 houten platformen, duwstang aanschroefbaar. Draagvermogen bovenste etage 100 kg.

1132/7016 | 1154/7016

Duwbeugel is opklapbaar.
Laadvlakhoogte:
bij wiel Ø 125 mm: 205 mm
bij wiel Ø 160 mm: 230 mm

1200/7016 | 1202/7016

Laadvlakhoogte:
bij wiel Ø 125 mm: 206 mm

Platformwagens

2500/7016 - 2503/7016

Stalen buis en gelast profielstaal. Gestraald, slag- en krasvast afgewerkt met poedercoating. Platform van houtvezelplaat, toplaag in middengrijs.
2 Zwenk- en 2 bokwielen met TPE rubber, 160 x 40 resp. 200 x 40 mm, naaf met kogellager.
Zwenkwielen met rem, conform EU-norm EN 1757-3 (veiligheidsnorm voor platformwagens).

Laadvlakhoogte:
TPE 160 Ø = 228 mm
TPE 200 Ø = 270 mm
Lucht 220 Ø = 285 mm

*Uitvoering met TOTALSTOP niet mogelijk.

Voor extra's zie pagina's 183-185

MAGAZIJNINRICHTINGSHOP.NL
25.000+ MERKARTIKELN VOOR IN EN OM HET MAGAZIJN

	Bestelnr.	Draagverm. kg	Wiel Ø mm	Laadvlak L x B mm	Uitwendige afm. L x B x H mm	Eigen gewicht kg	Prijs Euro
Greeprollers	1161/7016*	250	125	600 x 500	890 x 500 x 860	11	170,-
	1164/7016	250	125	600 x 450	860 x 450 x 875	19	267,-
Klapbare wagens	1132/7016	250	125	720 x 450	815 x 470 x 930	15	192,-
	1154/7016	250	160	900 x 600	995 x 620 x 965	24	228,-
Magazijnwagens	1200/7016	250	125	850 x 450	1100 x 450 x 910	15	160,-
	1202/7016	250	125	1000 x 600	1250 x 600 x 910	19	185,-
Duwbeugelwagens	2500/7016	500	160	850 x 500	975 x 509 x 948	23	207,-
	2501/7016	600	200	1000 x 600	1125 x 609 x 990	27	217,-
	2502/7016	600	200	1000 x 700	1125 x 709 x 990	30	219,-
	2503/7016	600	200	1200 x 800	1325 x 809 x 990	35	244,-



Lichte Tafelwagens

2740/7016 | 2742/7016
2750/7016 | 2752/7016

Tafelwagens, opgebouwd uit stalen buis en gelast profielstaal. Poedercoating antracietgrijs RAL 7016, schroefconstructie.

Etages van houtvezelplaat toplaag middengrijs, liggend in stalen frame, rand 12 mm hoog.

2 Zwenk- en 2 bokwielen met TPE rubber, naaf met kogellager. Zwenkwielen met rem, conform EN 1757-3 (Veiligheidsnorm voor platformwagens).

Draagvermogen bovenste en middelste laadvlak 80 kg.

Tafelwagens met stalen etages

4820/7016 | 4822/7016
4830/7016 | 4832/7016

Tafelwagens, gelaste stalen constructie. Duwbeugels van stalen buis en etages van staalplaat geschroefd. Etages oliedicht, randhoogte 40 mm, poedercoating antracietgrijs RAL 7016.

2 Zwenk- en 2 bokwielen met TPE rubber, naaf met kogellager. Zwenkwielen met rem, conform EN 1757-3.

Draagvermogen bovenste en middelste etage 200 kg.



2740/7016 | 2742/7016



2750/7016 | 2752/7016



4820/7016 | 4822/7016



4830/7016 | 4832/7016



Tablethouder

Details zie pagina 185.



Scannerhouder

Details zie pagina 185.



Voor extra's zie pagina's 183-185

	Bestelnr.	Draagverm kg	Wiel Ø mm	Laadvlak L x B mm	Uitwendige afm. L x B x H mm	Etagehoogten mm	Eigen gewicht kg	Prijs Euro
Tafelwagens	2740/7016	300	125	850 x 500	986 x 511 x 1039	200, 820	28	233,-
	2742/7016	300	125	1000 x 600	1136 x 611 x 1039	200, 820	36	261,-
	2750/7016	300	125	850 x 500	986 x 511 x 1039	200, 510, 820	35	308,-
	2752/7016	300	125	1000 x 600	1136 x 611 x 1039	200, 510, 820	49	341,-
Tafelwagens	4820/7016	400	160	850 x 500	1021 x 500 x 870	207, 829	36	305,-
	4822/7016	400	200	1000 x 700	1171 x 700 x 910	248, 870	47	362,-
	4830/7016	400	160	850 x 500	1021 x 500 x 870	207, 519, 829	46	376,-
	4832/7016	400	200	1000 x 700	1171 x 700 x 910	248, 560, 870	61	456,-

INFO: 026-3633688

MAGAZIJNINRICHTINGSHOP.NL
25.000+ MERKARTIKELN VOOR IN EN OM HET MAGAZIJN



2496/7016



2400/7016 - 2403/7016



12497/7016



12402/7016 - 12406/7016

MultiVario-tafelwagens Modulair systeem

Stalen buis en gelast profiel-
staal, poedercoating antra-
cietgrijs RAL 7016, robuuste
bovenlaagbescherming,
slag- en krasvast. Laadvlakken
van houtvezelplaat, toplaag in
middengrijs.

2 Zwenk- en 2 bokwielen met
TPE rubber 160 x 40 resp. 200 x
40 mm, naaf met kogellager of
tegen meerprijs luchtbanden
220 x 70 mm, naaf met rollager.

Zwenkwielen met rem,
conform EU-norm EN 1757-3
(veiligheidsnorm voor plat-
formwagens).

2496/7016

Vierkant laadvlak
600 x 600 mm.

2 Etages.

Draagvermogen bovenste
laadvlak 200 kg

2400/7016 - 2403/7016

Als 2496/7016, echter met
rechthoekig laadvlak in
4 afmetingen.

Super-MultiVario- Wagens

Zijn speciaal geconstrueerd voor
zware lasten. Platformen met
watervast multiplex voorzien
van antislipplaat. 2 Zwenk- en 2
bokwielen met elastisch rubber
200 x 50 mm, streeploos. Naaf
met kogellager.

12497/7016

Vierkant laadvlak
700 x 700 mm.

2 Etages.

Draagvermogen bovenste
laadvlak 500 kg.

12402/7016 - 12406/7016

Als 12497/7016, echter met
rechthoekig laadvlak in
4 afmetingen.

Draagvermogen bovenste
laadvlak 500 kg.



Tabletholder
Details zie pagina 185.



Scannerhouder
Details zie pagina 185.



	Bestelnr.	Draagverm kg	Wiel Ø mm	Laadvlak L x B mm	Uitwendige afm. L x B x H mm	Etagehoogten mm	Eigen gewicht kg	Prijs Euro
Tafelwagens	2496/7016	500	160	600 x 600	737 x 609 x 860	228, 860	32	284,-
	2400/7016	500	160	850 x 500	1047 x 509 x 860	228, 860	36	316,-
	2401/7016	600	200	1000 x 600	1197 x 609 x 900	270, 900	44	327,-
	2402/7016	600	200	1000 x 700	1197 x 709 x 900	270, 900	49	333,-
	2403/7016	600	200	1200 x 800	1397 x 809 x 900	270, 900	58	355,-
Tafelwagens	12497/7016	1200	200	700 x 700	910 x 700 x 925	283, 925	54	518,-
	12402/7016	1200	200	1000 x 700	1210 x 700 x 925	283, 925	67	573,-
	12403/7016	1200	200	1200 x 800	1410 x 800 x 925	283, 925	77	666,-
	12405/7016	1200	200	1600 x 800	1810 x 800 x 925	283, 925	100	839,-
	12406/7016	1200	200	2000 x 800	2210 x 800 x 925	283, 925	156	1.092,-

Voor extra's zie
pagina's 183-185

MAGAZIJNINRICHTINGSHOP.NL
25.000+ MERKARTIKELN VOOR IN EN OM HET MAGAZIJN
INFO: 026-3633688



Werkplaatswagens

in staalplaten constructie.
Werkblad van sandwich plaat
20 mm dik.

2 Zwenk- en 2 bokwielen met
TPE rubber 160 x 40 mm, naaf
met kogellager. Zwenkwielen
met rem, conform EN 1757-3.
Gepoedercoat grijs RAL 7035,
front antracietgrijs RAL 7016.

Vanwege transport technische
redenen zijn het werkblad en
de wielen niet gemonteerd.
Eenvoudige zelfmontage.

Draagvermogen per etage:
80 kg.

2450/7016

Met 1 kast, 1 vaste en 2 ver-
stelbare etages en schuifladen
met kogellagergeleiding.
Centraal afsluitbaar d.m.v.
cilinderslot.

6 Schuifladen H x B x D
inw. 95 x 280 x 470 mm
Draagvermogen per schuiflade:
35 kg

2452/7016

Met 1 kast, 1 vaste en 2 ver-
stelbare etages en schuifladen
met kogellagergeleiding.
Centraal afsluitbaar d.m.v.
cilinderslot.

4 Schuifladen H x B x D inw.:
1 st. 105 x 280 x 470 mm
2 st. 160 x 280 x 470 mm
1 st. 210 x 280 x 470 mm

Draagvermogen per schuiflade:
35 kg

2456/7016

Kast met dubbele deuren zon-
der scheidingswand, met
2 in hoogte verstelbare etages.
Deuren centraal afsluitbaar
d.m.v. cilinderslot. Openings-
hoek max. 120°.

Nuttige breedte: 873 mm
Nuttige diepte: 465 mm
Openingsbreedte: 784 mm

12450/7016 |

12452/7016 |

12456/7016

Werkblad met opstaande rand.
80 mm hoog van gepoedercoat
staalplaat.



2450/7016



12450/7016



2452/7016



12452/7016



2456/7016



12456/7016



Lade indelingsset

Van verzinkt staalplaat,
insteekbaar. 1 Lange zijden
en 4 dwarschotten.

	Bestelnr	Draagverm kg	Wiel Ø mm	Laadvlak L x B mm	Uitwendige afm. L x B x H mm	Eigen gewicht kg	Prijs Euro
Werkplaatswagen	2450/7016	400	160	985 x 590	1080 x 590 x 915	66	695,-
	2452/7016	400	160	985 x 590	1080 x 590 x 915	62	706,-
	2456/7016	400	160	985 x 590	1080 x 590 x 915	48	616,-
Werkplaatswagen werkblad met rand	12450/7016	400	160	985 x 590	1080 x 590 x 995	71	751,-
	12452/7016	400	160	985 x 590	1080 x 590 x 995	67	762,-
	12456/7016	400	160	985 x 590	1080 x 590 x 995	53	672,-
Vakindeling voor lade	2146	-	-	-	-	-	46,-

INFO: 026-3633688

MAGAZIJNINRICHTINGSHOP.NL
25.000+ MERKARTIKELN VOOR IN EN OM HET MAGAZIJN



3270/7016



13580/7016



13540/7016



135400/7016 INFO: 026-3633688

Materiaalstandaard**3270/7016**

Voor kunststof bakken, draadmanden enz., in hoogte verstelbaar en vrijrijdbaar.

Stalen buis en profielstaalconstructie met platform van staalplaat. Poedercoating antracietgrijs RAL 7016.

4 Zwenkwielen van TPE rubber, naaf met glijlager, 2 stuks met rem.

Platform van staalplaat met aan alle zijden een opstaande rand 20 mm hoog. Niet kantelbaar. In hoogte verstelbaar in een raster van 25 mm.

In hoogte verstelbaar van 720 – 995 mm.

Eurobakken rolplateau

Voor eurobakken 600 x 400 mm, poedercoating antracietgrijs RAL 7016.

4 Zwenkwielen met TPE rubber, naaf met kogellager. 2 Stuks met rem, conform EN 1757-3 (veiligheidsnorm voor platformwagens).

13580/7016

Open constructie van hoekstaal.

13540/7016

Rolplateau met 2 etages, beide met legbord van houtvezelplaat, rand 15 mm hoog.

Nuttige etageafstand 400 mm, etagehoogten 194/623 mm.

Draagvermogen bovenste etage 100 kg.

135400/7016

Als 13540, echter met duwbeugel, totale hoogte 970 mm.

1384/7016

Stalen buis en gelast profielstaal, schroefconstructie. Variabel inschroefbare etages, raster 100 mm, hoek bij schuine inbouw 15° of 30°

Etagehoogten: 311, 611, 911, 1211, 1511 mm.

Draagvermogen per etage 80 kg.

Met 5 legborden. Rand 13 mm hoog.



1384/7016

	Bestelnr.	Draagverm. kg	Wiel Ø mm	Laadvlak L x B mm	Uitwendige afm. L x B x H mm	Eigen gewicht kg	Prijs Euro
Materiaalstandaard	3270/7016	150	75	605 x 405	605 x 405 x 995	17	234,-
Eurobakken-etagerolplateau	13580/7016	250	125	605 x 405	605 x 405 x 209	9	97,-
	13540/7016	250	125	605 x 405	605 x 405 x 639	17	217,-
	135400/7016	250	125	605 x 405	605 x 405 x 970	18	250,-
Eurobakkenwagens	1384/7016	400	160	1240 x 610	1372 x 685 x 1686	109	819,-

Eurobakken pagina 100

INFO: 026-3633688

MAGAZIJNINRICHTINGSHOP.NL
25.000+ MERKARTIKELEN VOOR IN EN OM HET MAGAZIJN



Palletonderwagens

Onderwagens voor pallets, containers e.d. Robuust gelaste profielstaalconstructie met 4 vanghoeken, poedercoating antracietgrijs RAL 7016.

2 Zwenk- en 2 bokwielen, zwenkwielen met rem, conform EN 1757-3.

22801/7016

750 kg draagvermogen

TPE-wielen 200 x 40 mm, naaf met kogellager. Zeer geringe rij-, rol- en zwenkweerstand. Wielen van streeploos rubber. Geruisloze loop op effen ondergronden.

22881/7016

1050 kg draagvermogen

Wielen van polyamide 200 x 50 mm, naaf met rollager. Geringe rolweerstand, hoge chemische weerstand, streeploos en niet geruisloos.

22811/7016

1200 kg draagvermogen

Elastisch massief rubber 200 x 50 mm, streeploos grijs. Naaf met kogellager. Geringe rolweerstand, elastische en geruisloze loop.

Palletonderwagens voor marktconforme route-treinen

23891/7016

23892/7016

Draagvermogen 1.050 kg

Geschikt voor transport op marktconforme routetrein aanhangers.

Robuust gelaste profielstalen constructie met 4 vanghoeken, poedercoating antracietgrijs RAL 7016.

Zwenkwielen van polyamide 200 x 50 mm wit, naaf met precisie kogellager, echter 1 wiel elektrisch geleidend, wiel polypropyleen zwart.

2 Zwenkwielen met totaal remsysteem van voren, diagonaal geplaatst.

Onder rijhoogte: 235 mm



22801/7016



22881/7016



22811/7016



23891/7016 | 23892/7016



23990



23991

Meerprijs voor 1 zwenkwiel met richtingvastzetter
In plaats van 1 zwenkwiel zonder rem.

4 x 90° vergrendeling maakt een goede rechte loop in lengte- en in dwarsrichting mogelijk. Vaststaande remhendel onder het frame, steekt niet uit. Vanaf de lange zijde te bedienen. Goede bereikbaarheid in iedere wielpositie.

Duits Patent 10 2016 110 300.4

Speciale uitrusting voor 23891/7016 en 23892/7016.

Meerprijs voor 2 zwenkwielen met vaststaand remsysteem
In plaats van zwenkwielen met meezwenkende remsystemen.

Vaststaande remhendel onder het frame, steekt niet uit. Vanaf de lange zijde te bedienen. Goede bereikbaarheid in iedere wielpositie. De onder rijhoogte wordt verhoogd tot 237 mm, de totale hoogte tot 282 mm.

Speciale uitrusting voor 23891/7016 en 23892/7016.

	Bestelnr	Draagverm kg	Laadvlak L x B mm	voor pallet afm. mm	Uitwendige afm. L x B x H mm	Hoogte mm	Eigen gewicht kg	Prijs Euro
Palletonderwagens	22801/7016	750	1210 x 810	1200 x 800	1255 x 855 x 329	282	34	215,-
	22881/7016	1050	1210 x 810	1200 x 800	1255 x 855 x 329	282	33	264,-
	22811/7016	1200	1210 x 810	1200 x 800	1255 x 855 x 329	282	35	319,-
Trolleys	23891/7016	1050	1210 x 810	1200 x 800	1255 x 855 x 327	280	34	356,-
	23892/7016	1050	1210 x 1010	1200 x 1000	1255 x 1055 x 327	280	34	387,-
	23990			1 Zwenkwiel met richtingvastzetter				39,-
	23991			2 Zwenkwielen met vaststaand remsysteem				68,-



22921/7016

Opzetramen voor palletonderwagens 22921/7016

Om pallets en gasboxen op een ergonomisch gunstige hoogte te zetten.

Gelaste profielstalen constructie met vanghoeken. Stabiele hoekstaanders met voetplaat, in te steken in de hoekhulzen van het opzetraam. poedercoating antracietgrijs RAL 7016.

De voetplaten van de opzetramen zijn door middel van een schroefenset (bij levering inbegrepen) op de onderwagens vast te zetten.



22892/7016

Aanhaakbare duwbeugel 22892/7016

Voor palletonderwagens vanaf 800 mm breed. Voor het bekwaam en rug ontlastend verrijden van lege en beladen palletonderwagens.

Uiterst robuuste constructie van stalen buis met krachtige verbindingsklauwen. Beugel en dwarsverbinding voorzien van softgrip. In niet aangehaakte toestand d.m.v. 2 hulprollen eenvoudig te verrijden.

Gebruiksnummer 20 2014 010 367

INFO: 026-3633688

MAGAZIJNINRICHTINGSHOP.NL
25.000+ MERKARTIKELEN VOOR IN EN OM HET MAGAZIJN



Toepassingsvoorbeeld

Bestelnr	Draagverm kg	Laadvlak L x B mm	voor pallet afm. mm	Hoogte mm		Eigen gewicht kg	Prijs Euro
				zonder palletonderwagens	met palletonderwagens		
22921/7016	1200	1210 x 810	1200 x 800	370	652	19	149,-
22892/7016			Aanhaakbare duwbeugel			7,5	196,-



Etage- | Kastwagens

Stalen buis en profielstaal of gelast hoekstaal, poedercoating antracietgrijs RAL 7016.

1 Vaste en 3 of 4 verstelbare etages van sandwichplaat, toplaag middengrijs.

Etages variabel in een raster van 100 mm instelbaar.

Draagvermogen per etage 90 kg.

2 Zwenk- en 2 bokwielen met TPE rubber 200 x 40 mm, naaf met kogellager.

Etagewagens Modulair systeem

8301/7016 - 8303/7016
Zwenkwielen met rem, conform EN 1757-3 (veiligheidsnorm voor platformwagens).

Etages voor etagewagens

Meer- of minderprijs, inclusief 1 paar etagedragers

Afm. mm	Bestelnr.	Euro
1000 x 600	E8101ETAW/7016	52,-
1000 x 700	E8102ETAW/7016	60,-
1200 x 800	E8103ETAW/7016	74,-

Versterkingsstangen voor etagewagens

Schroefbaar, verhogen het draagvermogen per etage van 90 kg naar 150 kg.

1 Paar per wagen wordt meegeleverd. Voor draagvermogen verhoging bij meerdere etages, bestel dan extra versterkingsstangen.

1 Paar behorend bij 1 etage

Afm. mm	Bestelnr.	Euro
1000 x 600	E8101VK/7016	43,-
1000 x 700	E8102VK/7016	43,-
1200 x 800	E8103VK/7016	44,-

Kastwagens

5392/7016 | 5393/7016

Vast gelast hoekstalen constructie met duwbeugel en dubbele vleugeldeuren

Gevuld met draadgaas 40 x 40 x 4 mm.

TOTALSTOP – het centrale remsysteem op de zwenkwielen conform EN 1757-3 (veiligheidsnorm voor platformwagens).

Voor extra's zie pagina's 183-185



8301/7016 - 8303/7016



Versterkingsstangen verhogen het draagvermogen per etage.



5392/7016 - 5393/7016



Spanjoetsluiting met zwenkendel en cilinderslot.



TOTALSTOP – het fetra centrale remsysteem
Met slechts één voetbeweging wordt de wieldraaiing en de zwenkbeweging van beide zwenkwielen geblokkeerd. Het rempedaal blijft altijd in het zicht van de gebruiker.

Seriematig op alle kastwagens.



	Bestelnr	Draagverm kg	Laadvlak L x B mm	Uitwendige afm. L x B x H mm	Etagehoogten mm	Eigen gewicht kg	Prijs Euro
Etagewagens	8301/7016	600	1000 x 600	1169 x 609 x 1800	269, 669, 1069, 1469	64	456,-
	8302/7016	600	1000 x 700	1169 x 709 x 1800	269, 669, 1069, 1469	69	485,-
	8303/7016	600	1200 x 800	1369 x 809 x 1800	269, 669, 1069, 1469	86	557,-
Kastwagens	5392/7016	750	1000 x 680	1170 x 745 x 1792	292, 582, 882, 1182, 1482	144	1.299,-
	5393/7016	750	1200 x 780	1370 x 845 x 1792	292, 582, 882, 1182, 1482	175	1.559,-
Extra etages	1325/7016			voor Kastwagens 5392/7016			67,-
	1926/7016			voor Kastwagens 5393/7016			94,-



B1330L/7016

Steekwagens

B1330L/7016

Handzame steekwagen met schep van staalplaat, stabiel gelaste constructie, poedercoating, in antracietgrijs RAL 7016. Veiligheidshandvatten. Stalen schep aanschroefbaar en daardoor kunststof glijstrippen. Wielen met luchtbanden op kunststof velg, naaf met rollager

Beugel boven en dwarsverbinding gebogen. Voor het veilig transporteren van ronde goederen zoals rollen, kannen, emmers enz.

Gedemonteerde aanlevering.

	Bestelnr	Draagverm kg	Hoogte mm	Steekdiepte mm	Steekbreedte mm	Totale breedte mm	Luchtbanden mm	Eigen gewicht kg	Prijs Euro
Steekwagen	B1330L/7016	300	1300	250	320	580	260 x 85	15	172,-

INFO: 026-3633688

MAGAZIJNINRICHTINGSHOP.NL

25.000+ MERKARTIKELN VOOR IN EN OM HET MAGAZIJN

Overige producten in antracietgrijs RAL 7016 zijn te vinden op de volgende pagina's:

» Afvalbakken



Pagina 121-123

» Stapelaars
Verrijdbare heftafels



Pagina 171-173

» Hoekrollers



Pagina 178

GREEPROLLERS

Greep:

Eenhandsbediening voor het snelle kleine transport tot 250 kg.

**Laadvlak:**

Laadvlak van hout, naar keuze ook van staalplaat mogelijk.



INFO: 026-3633688

MAGAZIJNINRICHTINGSHOP.NL

25.000+ MERKARTIKELEN VOOR IN EN OM HET MAGAZIJN

TPE-wielen:

De innovatieve lichtlopende TPE-wielen in attractief fetra design zijn streeploos en geurloos. Bijzonder lichtlopend kogellager.

**Toepassingsgebied:**

Makkelijk en wendbaar te hanteren, ook in smalle gangen. Ideaal voor kisten en dozen..

Greeproller 1164

INFO: 026-3633688

MAGAZIJNINRICHTINGSHOP.NL

25.000+ MERKARTIKELEN VOOR IN EN OM HET MAGAZIJN

**Greeprollers**

Rolplateau van stalen buis, gelast, poedercoating kleur blauw RAL 5007. Platform van stalen buis, staalplaat of met houtvezelplaat. Duwstang aanschroefbaar.

1 of 2 zwenk- en 2 bokwielen met TPE rubber, 125 x 32 mm, naaf met kogellager. Zwenkwielen met rem, conform EU-norm EN 1757-3 (veiligheidsnorm voor platformwagens).

1158* | 1161*

Platform met in het frame liggend houtvezelplaat, toplaag in beukendecor.

1163*

Platform met gelijkliggend ingelast staal, 2 mm dik, gepoedercoat.

2167*

Rolplateau met afneembare kunststof bak 600 x 400 x 220 mm. Profielstalen frame 610 x 410 mm, dissel van stalen buis, aanschroefbaar, gepoedercoat blauw RAL 5007.

1164

met 2 houten platformen, duwstang aanschroefbaar.

Draagvermogen bovenste etage 100 kg.

1197

als 1164, echter met 2 staalplaten platformen, gelijkliggend ingelast, 2 mm dik, gepoedercoat.

*Uitvoering met TOTALSTOP niet mogelijk.

Voor extra's zie pagina's 183-185



1158*



1161*



1163*



2167*



1164



1197

	Bestelnr.	Draagverm. kg	Laadvlak L x B mm	Uitwendige afm. L x B x H mm	Etagehoogten mm	Eigen gewicht kg	Prijs Euro
Greeprollers	1158*	200	600 x 450	860 x 450 x 860	195	11	128,-
	1161*	250	600 x 500	890 x 500 x 860	195	12	166,-
	1163*	250	600 x 500	890 x 500 x 860	195	14	185,-
	2167*	250	610 x 410	890 x 410 x 860	209	13	181,-
	1164	250	600 x 450	860 x 450 x 875	195, 770	19	254,-
	1197	250	600 x 450	860 x 450 x 875	195, 770	21	294,-



Rolplateau's

opgebouwd uit profielstaal, gelast, poeder-coating kleur blauw RAL 5007. 4 Zwenkwie- len met TPE rubber, naaf met kogellager.

2 Zwenkwie- len met rem, conform EU-norm EN 1757-3 (Veiligheidsnorm voor platformwagens).

1165
open, zonder laadvlak

1166 | 1169 | 1170
met houten laadvlak

2166 | 2173 | 2174
met houten laadvlak met geribbelde rubbermat

1167
met geruit plaatstalen laadvlak

1187
met aluminium kwintet laadvlak en handvat

1168
met beugels voor bijv. vaten en tapijtrollen



1165



1166 | 1169 | 1170



2166 | 2173 | 2174



1167

INFO: 026-3633688

MAGAZIJNINRICHTINGSHOP.NL
25.000+ MERKARTIKELN VOOR IN EN OM HET MAGAZIJN

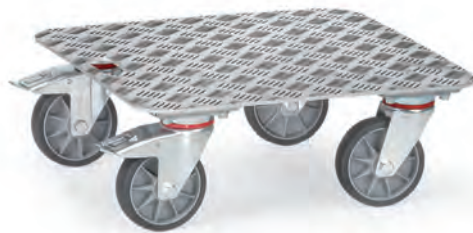

1187



1168

Voor extra's zie
pagina's 183-185

	Bestelnr.	Draagverm. kg	Wiel Ø mm	Laadvlak L x B mm	Uitwendige afm. L x B x H mm	Etagehoogten mm	Eigen gewicht kg	Prijs Euro
Rolplateau	1165	400	125	500 x 500	500 x 500 x 183	183	11	128,-
	1166	400	125	500 x 500	500 x 500 x 199	199	13	151,-
	1169	400	125	600 x 600	600 x 600 x 199	199	16	158,-
	1170	400	125	700 x 700	700 x 700 x 199	199	19	166,-
	2166	400	125	500 x 500	500 x 500 x 201	201	14	185,-
	2173	400	125	600 x 600	600 x 600 x 201	201	17	200,-
	2174	400	125	700 x 700	700 x 700 x 201	201	20	213,-
	1167	400	125	500 x 500	500 x 500 x 185	185	14,5	123,-
	1187	250	125	500 x 500	500 x 500 x 184	184	9	162,-
Rolplateau	1168	400	125	500 x 500	500 x 500 x 288	288	13	172,-

INFO: 026-3633688

MAGAZIJNINRICHTINGSHOP.NL
25.000+ MERKARTIKELN VOOR IN EN OM HET MAGAZIJN

MAGAZIJNWAGENS | OPKLAPBARE WAGENS

**Klapmechanisme:**

Ideaal voor onderweg. Eenvoudig en snel te bedienen en in de auto vervoeren.

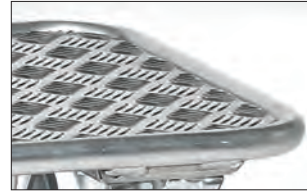
**Uitvoeringen:**

Verkrijgbaar in stalen en in aluminium uitvoering.



INFO: 026-3633688

MAGAZIJNINRICHTINGSHOP.NL
25.000+ MERKARTIKELN VOOR IN EN OM HET MAGAZIJN

**Grote variëteit:**

Handige wagens voor het snelle transport van kleine ladingen.

Opklapbare- en magazijnwagens 2100|1132



Magazijnwagens

1200 | 1202 | 2100 | 2102

Gelaste stalen buisconstructie, poedercoating, in kleur blauw RAL 5007. Platform van houtvezelplaat, gefineerd met kunststof toplaag in beuken-decor.

2 Zwenk- en 2 bokwielen met TPE rubber, naaf met kogellager.

Zwenkwielen met rem, conform EU-norm EN 1757-3 (Veiligheidsnorm voor platformwagens).

Laadvlakhoogte:
bij wiel Ø 125 mm: 206 mm
bij wiel Ø 160 mm: 233 mm



1200 | 1202



2100 | 2102

Tafelwagens

Modulair systeem, compleet schroefbaar. Niet gemonteerd, stalen buis en gelast profielstaal, poedercoating, in kleur blauw RAL 5007. Etages van houtvezelplaat, gefineerd met kunststof toplaag in beukendecor.

2 Zwenk- en 2 bokwielen met TPE rubber, naaf met kogellager. Zwenkwielen met rem.



1600 | 1602



1800 | 1802

1600 | 1602

Etagehoogten: 209/826 mm
Draagvermogen bovenste etage 80 kg.

1800 | 1802

Etagehoogten:
209/515/826 mm

Draagvermogen bovenste en middelste etage 80 kg.

2600 | 2602

Etagehoogten: 233/736 mm
Draagvermogen bovenste etage 120 kg.



2600 | 2602



2610 | 2612

2610 | 2612

Uitvoering als 2600/2602, echter met 3 etages.

Etagehoogten: 233/485/736 mm
Draagvermogen bovenste en middelste etage 120 kg per etage.

	Bestelnr.	Draagverm. kg	Wiel Ø mm	Laadvlak L x B mm	Uitwendige afm. L x B x H mm	Eigen gewicht kg	Prijs Euro
Magazijnwagen	1200	250	125	850 x 450	1100 x 450 x 910	14	152,-
	1202	250	125	1000 x 600	1250 x 600 x 910	19	177,-
	2100	400	160	850 x 500	1030 x 505 x 953	21	191,-
	2102	400	160	1000 x 700	1180 x 705 x 953	29	207,-
Tafelwagen	1600	200	125	850 x 500	1030 x 500 x 1020	25	222,-
	1602	200	125	1000 x 600	1180 x 600 x 1020	28	254,-
	1800	200	125	850 x 500	1030 x 500 x 1020	34	272,-
	1802	200	125	1000 x 600	1180 x 600 x 1020	40	315,-
	2600	400	160	850 x 500	970 x 505 x 968	29	277,-
	2602	400	160	1000 x 700	1120 x 705 x 968	41	305,-
	2610	400	160	850 x 500	970 x 505 x 968	36	345,-
	2612	400	160	1000 x 700	1120 x 705 x 968	51	370,-

Voor extra's zie pagina's 183-185

INFO: 026-3633688

MAGAZIJNINRICHTINGSHOP.NL

25.000+ MERKARTIKELN VOOR IN EN OM HET MAGAZIJN



3120



3100 | 3101



3112



3113



3130



3132

Alu platformwagens

3120

Met klappbare duwbeugel. Laadvlak met antislip toplaag, stabiele en afgeronde profielen rondom. Duwbeugel van buis met dwarsverband en solide scharnierpunten.

2 Zwenk- en 2 bokwielen van massief rubber. Zwenkwielen met rem. Niet gemonteerd.

Magazijnwagens

3100 | 3101

Laadvlakken geheel van staalplaat, afwerking met poedercoating blauw RAL 5007 en voorzien van antislip laag en stootbescherming rondom. Duwbeugel van buis met dwarsverband, klappbaar. Afwerking met poedercoating. Scharnier van duwbeugel verchroomd.

2 Zwenk- en 2 bokwielen van massief streeploos rubber. Zwenkwielen met rem.

Niet gemonteerd.

3112 | 3113

Magazijnwagens met 2 of 3 etages. Duwbeugel vast, verchroomd.

Etagehoogten:

3112 = 140/655 mm

3113 = 140/390/655 mm

Totale hoogte 860 mm

Draagvermogen bovenste en middelste etage 60 kg.

Wagens met kunststof laadvlak

Laadvlakken van kunststof met antislip toplaag. Kleur blauw, en duwbeugel van buis.

2 Zwenk- en 2 bokwielen van massief streeploos rubber.

Niet gemonteerd.

3130

Duwbeugel klappbaar, met breed dwarsverband, glans verzinkt.

3132

Tafelwagen met 2 etages, vaste duwbeugel van buis, glans verzinkt.

Etagehoogten:

185 en 715 mm

Totale hoogte 890 mm.

Draagvermogen bovenste etage 80 kg.

De extra's op pagina 183-185 zijn niet toepasbaar op de wagens van pagina 25.

MAGAZIJNINRICHTINGSHOP.NL
25.000+ MERKARTIKELN VOOR IN EN OM HET MAGAZIJN

INFO: 026-3633688

	Bestelnr.	Draagverm. kg	Wiel Ø mm	Laadvlak L x B mm	Uitwendige afm. L x B x H mm	Eigen gewicht kg	Prijs Euro
Alu platformwagens	3120	150	100	740 x 480	760 x 495 x 885	10	168,-
Magazijnwagens	3100	150	100	740 x 480	760 x 495 x 860	12,5	101,-
	3101	250	125	910 x 610	920 x 630 x 890	18,5	152,-
	3112	120	100	740 x 480	760 x 495 x 860	21	162,-
	3113	120	100	740 x 480	760 x 495 x 860	26	197,-
Kunststof platform- en tafelwagens	3130	200	125	810 x 500	815 x 540 x 890	13	152,-
	3132	200	125	810 x 500	815 x 540 x 890	18,5	199,-



Opklapbare wagens 1132 | 1154

Opgebouwd uit stalen buis, poedercoating. Laadvloer van houtvezelplaat gefineerd met kunststof toplaag in beukendecor. Duwbeugel is opklapbaar. 2 Zwenk- en 2 bokwielen met TPE rubber, naaf met kogellager. Zwenkwielen met rem, conform EU-norm EN 1757-3 (Veiligheidsnorm voor platformwagens).

Laadvlakhoogte:
bij wiel Ø 125 mm: 205 mm
bij wiel Ø 160 mm: 230 mm

1133 | 1134

Opgebouwd uit aluminium buis, laadvlak van alu plaat. Verder als 1132 | 1154.

1140 | 1141

Als 1132 | 1154, echter met 2 duwbeugels opklapbaar en opklapbare etage van stalen buis, laadvlak van houtvezelplaat toplaag in beukendecor.

Etagehoogten:
1140 = 205/860 mm
1141 = 230/885 mm

Draagvermogen bovenste laadvlak 80 kg.
Duits patent 100 62 425

1180 | 1181

Opgebouwd uit aluminium buis, laadvlak van alu plaat. Verder als 1140 | 1141.



1132 | 1154



1140 | 1141



1133 | 1134



1180 | 1181

	Bestelnr.	Draagverm. kg	Wiel Ø mm	Laadvlak L x B mm	Uitw. afm. L x B x H mm	Eigen gewicht kg	Prijs Euro
Klapbare wagen	1132	250	125	720 x 450	815 x 470 x 930	16	185,-
	1154	250	160	900 x 600	995 x 620 x 965	25	222,-
	1133	200	125	720 x 450	815 x 470 x 930	11	298,-
	1134	200	160	900 x 600	995 x 620 x 965	18	386,-
	1140	250	125	720 x 450	900 x 470 x 900	26	345,-
	1141	250	160	900 x 600	1080 x 620 x 930	40	397,-
	1180	200	125	720 x 450	900 x 470 x 900	18	574,-
	1181	200	160	900 x 600	1080 x 620 x 930	27	677,-

Voor extra's zie
pagina's 183-185



2500-K | 2501-K | 2502-K | 2503-K

Opklapbare wagens

2500-K | 2501-K |
2502-K | 2503-K

Opklapbare wagens uit stalen buis en gelast profielstaal, gepoedercoat blauw RAL 5007. Laadvlak van houtvezelplaat, toplaag in beukendecor. Duwbeugel op het platform te klapbaar.

2 Zwenk- en 2 bokwielen met TPE rubber, naaf met kogellager. Zwenkwielen met rem, conform EU-norm EN 1757-3 (Veiligheidsnorm voor platformwagens).

Laadvlakhoogte:
TPE 160 Ø = 228 mm
TPE 200 Ø = 270 mm
Lucht 220 Ø = 285 mm

Optiliner

De optimale greep is het ergonomische alternatief voor de klassieke duwbeugel.

Constructie en uitvoering als opklapbare wagen 1132, echter met rode houtvezelplaat.



3301



3601

3301

Laadvlakhoogte: 230 mm
totale hoogte ingeklapt: 355 mm

3601

Optiliner tafelwagen. Uitvoering als Optiliner, echter niet klapbaar. Etagehoogten 230/735 mm, draagvermogen bovenste etage 200 kg.

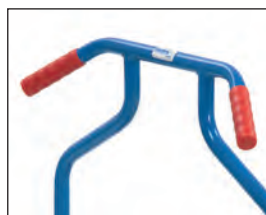

Optiliner greef

Ergonomische greep voor een beter duwcomfort

	Bestelnr.	Draagverm. kg	Wiel Ø mm	Laadvlak L x B mm	Uitw. afm. L x B x H mm	Eigen gewicht kg	Prijs Euro
Klapbare wagen	2500-K	500	160	850 x 500	907 x 509 x 1057	24	291,-
	2501-K	600	200	1000 x 600	1120 x 609 x 1099	28	304,-
	2502-K	600	200	1000 x 700	1120 x 709 x 1099	32	306,-
	2503-K	600	200	1200 x 800	1325 x 809 x 1099	37	329,-
Optiliner	3301	400	160	900 x 600	1010 x 620 x 1030	25	234,-
Optiliner	3601	400	160	900 x 600	1115 x 600 x 1030	34	298,-

Voor extra's zie pagina's 183-185

WAGENS-MULTIVARIO



Modulair systeem:

Multifunctioneel modulair systeem met het beproefde fetra steek- en schroefprincipe. De MultiVario transportmiddelen laten zich veelvuldig veranderen, omwisselen en aanvullen.



MultiVario:

De systeemdelen worden eenvoudig ingestoken en vastgeschroefd.



TPE-wielen:

De innovatieve lichtlopende TPE-wielen in attractief fetra design zijn streeploos en geurloos. Bijzonder lichtlopend kogellager.



Elegant:

Elegante frameconstructie uit een geheel met ronde hoeken.



Duwbeugelwagen **2502**

INFO: 026-3633688
MAGAZIJNINRICHTINGSHOP.NL
25.000+ MERKARTIKELN VOOR IN EN OM HET MAGAZIJN



2500 | 2501 | 2502 | 2503



2500B | 2501B | 2502B | 2503B



2580 | 2581 | 2582 | 2583



2590 | 2591 | 2592 | 2593



MultiVario
fetra Insteek- en Schroefstelsysteem



Watervaste en meer platformen

Voor MultiVario-magazijnwagens (details zie pagina 184)

**MultiVario-wagens
Modulair systeem**

De MultiVario wagens laten zich veelvuldig veranderen, omwisselen en aanvullen.

De systeemdelen worden eenvoudig in het basiselement 2590-2593 gestoken en vastgeschroefd.

De constructie is opgebouwd uit stalen buis en gelast profielstaal. Gestraald, slag- en krasvast afgewerkt met poedercoating. Laadvloer van houtvezelplaat, gefineerd met kunststof toplaag in beukendecor.

2 Zwenk- en 2 bokwielen met TPE rubber 160 x 40 resp. 200 x 40 mm, naaf met kogellager of tegen meerprijs luchtbanden 220 x 70 mm, naaf met rollager. Zwenkwielen met rem, conform EU-norm EN 1757-3 (Veiligheidsnorm voor platformwagens).

Laadvlakhoogte:
TPE 160 Ø = 228 mm
TPE 200 Ø = 270 mm
Lucht 220 Ø = 285 mm

**Duwbeugelwagens staal
2500B - 2503B**

Platform van staalplaat, gelijkliggend in het frame, zuiver ingelast, ook gepoedercoat RAL 5007.

**Rongenwagens
2580 - 2583**

Rongen, lang 693/640 mm

Toebehoren MultiVario

- Andere wielen
- 4 Zwenkwielen
- Stootrand
- Geleidingsrollen
- Schrijfplank
- Draadkorf
- Soft grip duwbeugel
- Dodemansrem
- Opklapbare duwbeugel
- Electro aandrijving
- Scannerhouder
- Watervaste platformen
- Hard PVC
- Laadvlak met geribbeld rubber
- Tablet houder
- Flessenhouder
- Papierrolhouder
- Afvalzakhouder

Voor extra's zie pagina's 183-185

	Bestelnr.	Draagverm. kg	Wiel Ø mm	Laadvlak L x B mm	Uitwendige afm. L x B x H mm	Eigen gewicht kg	Prijs Euro
Duwbeugelwagens	2500	500	160	850 x 500	975 x 509 x 948	23	200,-
	2501	600	200	1000 x 600	1125 x 609 x 990	27	213,-
	2502	600	200	1000 x 700	1125 x 709 x 990	30	215,-
	2503	600	200	1200 x 800	1325 x 809 x 990	35	239,-
Duwbeugelwagens met platform van staal	2500B	500	160	850 x 500	975 x 509 x 948	28	233,-
	2501B	600	200	1000 x 600	1125 x 609 x 990	35	256,-
	2502B	600	200	1000 x 700	1125 x 709 x 990	38	257,-
	2503B	600	200	1200 x 800	1325 x 809 x 990	47	307,-
Rongenwagens	2580	500	160	850 x 500	1100 x 509 x 923	24	207,-
	2581	600	200	1000 x 600	1250 x 609 x 960	29	217,-
	2582	600	200	1000 x 700	1250 x 709 x 960	32	221,-
	2583	600	200	1200 x 800	1450 x 809 x 960	37	239,-
Platformwagens	2590	500	160	850 x 500	919 x 509 x 228	22	172,-
	2591	600	200	1000 x 600	1069 x 609 x 270	25	183,-
	2592	600	200	1000 x 700	1069 x 709 x 270	30	185,-
	2593	600	200	1200 x 800	1269 x 809 x 270	35	200,-

INFO: 026-3633688

MAGAZIJNINRICHTINGSHOP.NL
25.000+ MERKARTIKELEN VOOR IN EN OM HET MAGAZIJN



MultiVario-wagens Modulair systeem

De MultiVario wagens laten zich veelvuldig veranderen, omwisselen en aanvullen.

De systeemdelen worden eenvoudig in het basiselement 2590-2593 gestoken en vastgeschroefd.

De constructie is opgebouwd uit stalen buis en gelast profielstaal. Gestraald, slag- en krasvast afgewerkt met poedercoating. Laadvloer van houtvezelplaat, gefineerd met kunststof toplaag in beukendecor.

2 Zwenk- en 2 bokwielen met TPE rubber 160 x 40 resp. 200 x 40 mm, naaf met kogellager of tegen meerprijs luchtbanden 220 x 70 mm, naaf met rollager. Zwenkwielen met rem, conform EU-norm EN 1757-3 (Veiligheidsnorm voor platformwagens).

Laadvlakhoogte:
TPE 160 Ø = 228 mm
TPE 200 Ø = 270 mm
Lucht 220 Ø = 285 mm



2510 | 2511 | 2512 | 2513



2520 | 2521 | 2522 | 2523



2530 | 2531 | 2532 | 2533



2550 | 2551 | 2552 | 2553

Kopwandwagen en dubbele kopwandwagen 2510 - 2513 | 2520 - 2523

Kopwand(en) van houtvezelplaat, gefineerd met kunststof toplaag in beukendecor.

Wandhoogte: 500 mm

Driewandwagen en vierwandwagen 2530 - 2533 | 2550 - 2553

Kop- en zijwand(en) van houtvezelplaat, gefineerd met kunststof toplaag in beukendecor.

Wandhoogten: 500 mm

Vierwandwagen met één uitneembare zijwand.



Voor extra's zie
pagina's 183-185

	Bestelnr.	Draagverm. kg	Wiel Ø mm	Laadvlak L x B mm	Uitwendige afm. L x B x H mm	Eigen gewicht kg	Prijs Euro
Kopwandwagen	2510	500	160	850 x 500	970 x 509 x 948	26	225,-
	2511	600	200	1000 x 600	1120 x 609 x 990	33	239,-
	2512	600	200	1000 x 700	1120 x 709 x 990	33	244,-
	2513	600	200	1200 x 800	1320 x 809 x 990	39	261,-
Dubbele kopwandwagen	2520	500	160	850 x 500	1030 x 509 x 948	30	284,-
	2521	600	200	1000 x 600	1180 x 609 x 990	38	299,-
	2522	600	200	1000 x 700	1180 x 709 x 990	42	303,-
	2523	600	200	1200 x 800	1380 x 809 x 990	48	323,-
Driewandwagen	2530	500	160	850 x 500	1030 x 509 x 948	34	323,-
	2531	600	200	1000 x 600	1180 x 609 x 990	42	338,-
	2532	600	200	1000 x 700	1180 x 709 x 990	46	345,-
	2533	600	200	1200 x 800	1380 x 809 x 990	54	367,-
Vierwandwagen	2550	500	160	850 x 500	1030 x 509 x 948	38	359,-
	2551	600	200	1000 x 600	1180 x 609 x 990	47	370,-
	2552	600	200	1000 x 700	1180 x 709 x 990	51	381,-
	2553	600	200	1200 x 800	1380 x 809 x 990	59	410,-

INFO: 026-3633688

MAGAZIJNINRICHTINGSHOP.NL

25.000+ MERKARTIKELLEN VOOR IN EN OM HET MAGAZIJN



1510 | 1511 | 1512 | 1513



1520 | 1521 | 1522 | 1523



1530 | 1531 | 1532 | 1533



1550 | 1551 | 1552 | 1553

**MultiVario-wagens
Modulair systeem**

De MultiVario wagens laten zich veelvuldig veranderen, omwisselen en aanvullen.

De systeemdelen worden eenvoudig in het basiselement 2590-2593 gestoken en vastgeschroefd.

De constructie is opgebouwd uit stalen buis en gelast profielstaal. Gestraald, slag- en krasvast afgewerkt met poedercoating. Laadvloer van houtvezelplaat, gefineerd met kunststof topplaat in beukendecor.

2 Zwenk- en 2 bokwielen met TPE rubber 160 x 40 resp. 200 x 40 mm, naaf met kogel-lager of tegen meerprijs luchtbanden 220 x 70 mm, naaf met rollager. Zwenkwielen met rem, conform EU-norm EN 1757-3 (Veiligheidsnorm voor platformwagens).

Laadvlakhoogte:
TPE 160 Ø = 228 mm
TPE 200 Ø = 270 mm
Lucht 220 Ø = 285 mm

**Kopwandwagen of
dubbele kopwandwagen
1510 - 1513 | 1520 - 1523**

Duwbeugel(s) van draadgaas 50 x 50 x 4 mm.

Wandhoogte: 500 mm

**Driewandwagen of
vierwandwagen
1530 - 1533 | 1550 - 1553**

Kop- en zijwand(en) met draadgaas 50 x 50 x 4 mm.

Wandhoogten: 500 mm

Vierwandwagen met één uitneembare zijwand.

	Bestelnr.	Draagverm. kg	Wiel Ø mm	Laadvlak L x B mm	Uitwendige afm. L x B x H mm	Eigen gewicht kg	Prijs Euro
Kopwandwagen met gaaswand	1510	500	160	850 x 500	970 x 509 x 948	26	217,-
	1511	600	200	1000 x 600	1120 x 609 x 990	34	228,-
	1512	600	200	1000 x 700	1120 x 709 x 990	37	237,-
	1513	600	200	1200 x 800	1320 x 809 x 990	43	254,-
Dubbele kopwandwagen met gaaswand	1520	500	160	850 x 500	1030 x 509 x 948	30	269,-
	1521	600	200	1000 x 600	1180 x 609 x 990	38	283,-
	1522	600	200	1000 x 700	1180 x 709 x 990	42	289,-
	1523	600	200	1200 x 800	1380 x 809 x 990	48	308,-
Driewandwagen met gaas	1530	500	160	850 x 500	1030 x 509 x 948	34	314,-
	1531	600	200	1000 x 600	1180 x 609 x 990	42	332,-
	1532	600	200	1000 x 700	1180 x 709 x 990	46	334,-
	1533	600	200	1200 x 800	1380 x 809 x 990	54	361,-
Vierwandwagen met gaas	1550	500	160	850 x 500	1030 x 509 x 948	38	358,-
	1551	600	200	1000 x 600	1180 x 609 x 990	47	378,-
	1552	600	200	1000 x 700	1180 x 709 x 990	51	381,-
	1553	600	200	1200 x 800	1380 x 809 x 990	59	411,-

INFO: 026-3633688

MAGAZIJNINRICHTINGSHOP.NL
25.000+ MERKARTIKELEN VOOR IN EN OM HET MAGAZIJN



Voor extra's zie pagina's 183-185

**Bakwagen**

2560 | 2561 | 2562 | 2563

Wanden van houtvezelplaat,
kunststof toplaag in
beukendecor.

Wandhoogte 250 mm.

Alle wanden afzonderlijk
uitneembaar.Inwendige breedte =
laadvlak – 60 mm.

2560 | 2561 | 2562 | 2563



1580 | 1581 | 1582 | 1583

**Platformwagen met
4 beugels**

1580 | 1581 | 1582 | 1583

Beugelhoogte 720 mm.

Inwendige breedte =
laadvlak – 60 mm.**Hekwagen met
twee zijwanden**

2541 | 2542 | 2543

Wanden van houtvezelplaat,
kunststof toplaag in beuken-
decor.

Wandhoogten 620/750 mm.

Inwendige breedte =
laadvlak – 60 mm.

2541 | 2542 | 2543



2571 | 2572 | 2573

Hekwagen

2571 | 2572 | 2573

2 beugels van buismateriaal
met verticale verbindings-
stangen op een afstand van ca.
130 mm.

Wandhoogte 750 mm.

Inwendige breedte =
laadvlak – 60 mm.

INFO: 026-3633688

MAGAZIJNINRICHTINGSHOP.NL

25.000+ MERKARTIKELLEN VOOR IN EN OM HET MAGAZIJN

	Bestelnr.	Draagverm. kg	Wiel Ø mm	Laadvlak L x B mm	Uitwendige afm. L x B x H mm	Eigen gewicht kg	Prijs Euro
Bakwagen	2560	500	160	850 x 500	970 x 509 x 948	30	338,-
	2561	600	200	1000 x 600	1120 x 609 x 990	36	368,-
	2562	600	200	1000 x 700	1120 x 709 x 990	40	370,-
	2563	600	200	1200 x 800	1320 x 809 x 990	46	399,-
Platformwagen met 4 beugels	1580	500	160	850 x 500	910 x 509 x 948	29	272,-
	1581	600	200	1000 x 600	1060 x 609 x 990	35	282,-
	1582	600	200	1000 x 700	1060 x 709 x 990	40	284,-
	1583	600	200	1200 x 800	1260 x 809 x 990	44	302,-
Hekwagen	2541	600	200	1000 x 600	1060 x 609 x 1025	42	355,-
	2542	600	200	1000 x 700	1060 x 709 x 1025	45	359,-
	2543	600	200	1200 x 800	1260 x 809 x 1025	54	381,-
	2571	600	200	1000 x 600	1060 x 609 x 1025	39	336,-
	2572	600	200	1000 x 700	1060 x 709 x 1025	42	338,-
	2573	600	200	1200 x 800	1260 x 809 x 1025	48	368,-

Voor extra's zie
pagina's 183-185

INFO: 026-3633688

MAGAZIJNINRICHTINGSHOP.NL
25.000+ MERKARTIKELLEN VOOR IN EN OM HET MAGAZIJN

TAFELWAGENS



Ergonomie:

Achteraf te monteren duwbeugel. Door middel van kunststof klemmen is de hoogte voor de optimale greeppositie instelbaar.



Laadvlakken:

Tafelwagens met vlakke laadvlakken of met rand. Verschillende laadvlak materialen.



TPE-wielen:

De innovatieve lichtlopende TPE-wielen in attractief fetra design zijn streeploos en geurloos. Bijzonder lichtlopend kogellager.



Modulair systeem:

Multifunctioneel modulair systeem met het beproefde fetra steek- en schroefprincipe. De MultiVario transportmiddelen laten zich veelvuldig veranderen, omwisselen en aanvullen.



Tafelwagen 2402 + E2402SBV

INFO: 026-3633688
MAGAZIJNINRICHTINGSHOP.NL
25.000+ MERKARTIKELEN VOOR IN EN OM HET MAGAZIJN



Zware tafelwagens Modulair systeem

Stalen buis en gelast profielstaal. Gestraald, slag- en krasvast afgewerkt met poedercoating. Laadvlakken van houtvezelplaat, gefineerd met kunststof toplaag in beukendecor.

2 Zwenk- en 2 bokwielen met TPE rubber 160 x 40 resp. 200 x 40 mm, naaf met kogellager of tegen meerprijs luchtbanden 220 x 70 mm, naaf met rollager.

Zwenkwielen met rem, conform EU-norm EN 1757-3 (Veiligheidsnorm voor platformwagens).

Draagvermogen bovenste en middelste laadvlak 200 kg.

2496

Vierkant laadvlak
600 x 600 mm.

2 Etages.

2400 | 2401 | 2402 | 2403

Rechthoekig laadvlak
in 4 afmetingen.

2 Etages.

2420 | 2421 | 2422 | 2423

Rechthoekig laadvlak
in 4 afmetingen.

3 Etages.

2440 | 2441 | 2442 | 2443

Rechthoekig laadvlak
in 2 afmetingen.

4 Etages.

Voor extra's zie
pagina's 183-185



2496



2400 | 2401 | 2402 | 2403



2420 | 2421 | 2422 | 2423



2440 | 2441 | 2442 | 2443



Aanbouwset

Voor tafelwagens, stalen lade met kogellager geleiding en cilinderslot. H x B x D inwendig: 105 x 410 x 475 mm.

(2 Stuks per wagen mogelijk, bij 2496, 2400 en 2420 1 stuks per wagen mogelijk).

Niet achteraf uit te rusten.



Lade indelingsset

Van verzinkt staalplaat, insteekbaar. 2 Lange zijden en 6 dwarschotten.



Scannerhouder

Details zie pagina 185.



Greep in hoogte verstelbaar

Details zie pagina 185.

	Bestelnr.	Draag- verm. kg	Wiel Ø mm	Laadvlak L x B mm	Uitwendige afm. L x B x H mm	Aantal etages	Etagehoogten mm	Eigen ge- wicht kg	Prijs Euro
Tafelwagens	2496	500	160	600 x 600	737 x 609 x 860	2	228, 860	32	276,-
	2400	500	160	850 x 500	1047 x 509 x 860	2	228, 860	36	305,-
	2401	600	200	1000 x 600	1197 x 609 x 900	2	270, 900	44	315,-
	2402	600	200	1000 x 700	1197 x 709 x 900	2	270, 900	49	322,-
	2403	600	200	1200 x 800	1397 x 809 x 900	2	270, 900	58	345,-
	2420	500	160	850 x 500	1047 x 509 x 860	3	228, 544, 860	50	464,-
	2421	600	200	1000 x 600	1197 x 609 x 900	3	270, 585, 900	61	477,-
	2422	600	200	1000 x 700	1197 x 709 x 900	3	270, 585, 900	67	489,-
	2423	600	200	1200 x 800	1397 x 809 x 900	3	270, 585, 900	79	523,-
	2440	500	160	850 x 500	1047 x 509 x 1179	4	228, 544, 860, 1179	64	585,-
2441	600	200	1000 x 600	1197 x 609 x 1218	4	270, 585, 900, 1218	78	607,-	
2442	600	200	1000 x 700	1197 x 709 x 1218	4	270, 585, 900, 1218	88	621,-	
2443	600	200	1200 x 800	1397 x 809 x 1218	4	270, 585, 900, 1218	107	667,-	
Aanbouwset	2149	-	-	-	-	-	-	6	203,-
Lade indelingsset	2148/ES	-	-	-	-	-	-	3	56,-



2496B



2400B | 2401B | 2402B | 2403B



2496W



2400W | 2401W | 2402W | 2403W

Zware tafelwagens Modulair systeem

Stalen buis en gelast profielstaal. Gestraald, slag- en krasvast afge- werkt met poedercoating.

- Laadvlakken van staalplaat, gelijkliggend met frame, zuiver ingelast, ook gepoeder- coat in blauw RAL 5007.
- Alternatief met 10 mm hoge rand, oliedicht gelast.

2 Zwenk- en 2 bokwielen met TPE rubber 160 x 40 resp. 200 x 40 mm, naaf met kogellager of tegen meerprijs luchtbanden 220 x 70 mm, naaf met rollager.

Zwenkwielen met rem, conform EU-norm EN 1757-3 (Veiligheidsnorm voor plat- formwagens).

Draagvermogen bovenste laadvlak 200 kg.

2496B

Vierkante laadvlakken 600 x 600 mm, staalplaten laadvlak gelijkliggend met frame, gepoedercoat.

2400B | 2401B | 2402B | 2403B

Rechthoekige laadvlakken, staalplaat gelijkliggend met frame, gepoedercoat.

2496W

Vierkante laadvlakken van staalplaat 600 x 600 mm met 10 mm hoge rand, oliedicht gelast, gepoedercoat.

2400W | 2401W | 2402W | 2403W

Rechthoekige laadvlakken van staalplaat met 10 mm hoge rand, oliedicht gelast, gepoedercoat.



Papierrolhouder

Aanbouwset voor wagens. Geschikt voor papierrollen tot 210 mm doorsnede en 210 mm breed.

Details zie pagina 185.



Flessenhouder

Voor standaard ronde spuit- flessen tot Ø 110 mm. Stang veelvuldig geperforeerd, de houder kan naar wens worden ge- positioneerd met een klem- beugel ter bevestiging.

Details zie pagina 185.



Afvalzakhouder

Als toebehoren voor alle Multi- Vario- en alle Super-MultiVario- wagens.

Details zie pagina 185.



Tablethouder

Details zie pagina 185.

	Bestelnr.	Draagverm. kg	Wiel Ø mm	Laadvlak L x B mm	Uitwendige afm. L x B x H mm	Aantal etages	Etagehoogten mm	Eigen gewicht kg	Prijs Euro
Tafelwagen met staalplaten laadvlakken	2496B	500	160	600 x 600	737 x 609 x 860	2	228, 860	42	302,-
	2400B	500	160	850 x 500	1047 x 509 x 860	2	228, 860	45	343,-
	2401B	600	200	1000 x 600	1197 x 609 x 900	2	270, 900	56	376,-
	2402B	600	200	1000 x 700	1197 x 709 x 900	2	270, 900	61	403,-
	2403B	600	200	1200 x 800	1397 x 809 x 900	2	270, 900	78	478,-
Tafelwagen met staalplaten laadvlakken met rand	2496W	500	160	600 x 600	737 x 609 x 860	2	228, 860	38	290,-
	2400W	500	160	850 x 500	1047 x 509 x 860	2	228, 860	40	330,-
	2401W	600	200	1000 x 600	1197 x 609 x 900	2	270, 900	50	356,-
	2402W	600	200	1000 x 700	1197 x 609 x 900	2	270, 900	54	376,-
	2403W	600	200	1200 x 800	1397 x 809 x 900	2	270, 900	66	452,-
Papierrolhouder	1396	-	-	-	-	-	-	4	75,-
Flessenhouder	1391	-	-	-	-	-	-	1	32,-
Afvalzakhouder	1397	-	-	-	-	-	-	4	86,-
Tablethouder	28TH	-	-	-	-	-	-	2	107,-

Voor extra's zie pagina's 183-185



Lichte tafelwagens Modulair systeem

Tafelwagen, opgebouwd uit stalen buis en gelast profielstaal. Poedercoating. Schroefconstructie.

Etages van houtvezelplaat, gefineerd met kunststof toplaag in beukendecor, liggend in stalen frame met een rand 12 mm hoog.

2 Zwenk- en 2 bokwielen met TPE rubber, naaf met kogellager. Zwenkwielen met rem, conform EU-norm EN 1757-3 (Veiligheidsnorm voor platformwagens).

Draagvermogen bovenste en middelste laadvlak 80 kg.



2740 | 2742 | 2744 | 2746



2750 | 2752 | 2754 | 2756



2940 | 2942 | 2944 | 2946



2950 | 2952 | 2954 | 2956

2740 | 2742 | 2744 | 2746

2750 | 2752 | 2754 | 2756

Duwbeugel omhoogstaand

2940 | 2942 | 2944 | 2946

2950 | 2952 | 2954 | 2956

Uitvoering zoals boven, echter horizontale duwbeugel.

INFO: 026-3633688

MAGAZIJNINRICHTINGSHOP.NL

25.000+ MERKARTIKELN VOOR IN EN OM HET MAGAZIJN



Papijrolhouder

Details zie pagina 185.



Flessenhouder

Details zie pagina 185.



Scannerhouder

Details zie pagina 185.



Tablethouder

Details zie pagina 185.

	Bestelnr.	Draagverm. kg	Wiel-Ø mm	Laadvlak L x B mm	Uitwendige afm. L x B x H mm	Aantal etages	Etagehoogten mm	Eigen gewicht kg	Prijs Euro
Tafelwagen	2740	300	125	850 x 500	986 x 511 x 1039	2	200, 820	28	226,-
	2742	300	125	1000 x 600	1136 x 611 x 1039	2	200, 820	36	254,-
	2744	300	125	1000 x 700	1136 x 711 x 1039	2	200, 820	37	305,-
	2746	300	125	1200 x 800	1336 x 811 x 1039	2	200, 820	48	320,-
	2750	300	125	850 x 500	986 x 511 x 1039	3	200, 510, 820	35	294,-
	2752	300	125	1000 x 600	1136 x 611 x 1039	3	200, 510, 820	49	327,-
	2754	300	125	1000 x 700	1136 x 711 x 1039	3	200, 510, 820	51	414,-
	2756	300	125	1200 x 800	1336 x 811 x 1039	3	200, 510, 820	66	437,-
	2940	300	125	850 x 500	1021 x 511 x 830	2	200, 820	29	228,-
	2942	300	125	1000 x 600	1171 x 611 x 830	2	200, 820	36	257,-
	2944	300	125	1000 x 700	1171 x 711 x 830	2	200, 820	37	312,-
	2946	300	125	1200 x 800	1371 x 811 x 830	2	200, 820	48	327,-
2950	300	125	850 x 500	1021 x 511 x 830	3	200, 510, 820	36	300,-	
2952	300	125	1000 x 600	1171 x 611 x 830	3	200, 510, 820	49	334,-	
2954	300	125	1000 x 700	1171 x 711 x 830	3	200, 510, 820	51	421,-	
2956	300	125	1200 x 800	1371 x 811 x 830	3	200, 510, 820	66	443,-	

Voor extra's zie
pagina's 183-185

INFO: 026-3633688

MAGAZIJNINRICHTINGSHOP.NL
25.000+ MERKARTIKELN VOOR IN EN OM HET MAGAZIJN



3740 | 3742



3760 | 3762



2622

Lichte tafelwagens Modulair systeem 3740 | 3742 | 3760 | 3762

Opgebouwd uit stalen buis en gelast profielstaal. Poedercoating. Schroefconstructie. Etages van houtvezelplaat, gefineerd met kunststof top-laag in beukendecor, liggend in stalen frame met een rand 12 mm hoog. Bovenste etage met een houten rand 45 mm hoog. Duwbeugel omhoog. 2 Zwenk- en 2 bokwielen met TPE rubber, naaf met kogellager. Zwenkwielen met rem, conform EU-norm EN 1757-3 (Veiligheidsnorm voor platformwagens).

Legbord inwendige afm.:
810 x 450 x 45 mm bij een laadvlak van 850 x 500 mm.
960 x 550 x 45 mm bij een laadvlak van 1000 x 600 mm.
Draagvermogen bovenste laadvlak 80 kg.

2622

Uitvoering en afmeting als 2742, 2 stalen laden met kogellagergeleiding en cilinderslot.
H x B x D
105 x 415 x 490 mm.
Draagvermogen bovenste laadvlak 80 kg. Draagvermogen per lade 25 kg.

INFO: 026-3633688
MAGAZIJNINRICHTINGSHOP.NL
25.000+ MERKARTIKELN VOOR IN EN OM HET MAGAZIJN



Lade indelingsset

Van verzinkt staalplaat, insteekbaar. 2 Lange zijden en 6 dwarsschotten.



Afvalzakhouder

Als toebehoren voor alle Multi-Vario- en alle Super-MultiVario-wagens.
Details zie pagina 185.



Schrijfplank hoog DIN A4

Zie ook pag. 185.

	Bestelnr.	Draagverm. kg	Wiel Ø mm	Laadvlak L x B mm	Uitwendige afm. L x B x H mm	Aantal etages	Etagehoogten mm	Eigen gewicht kg	Prijs Euro
Tafelwagen	3740	300	125	850 x 500	986 x 511 x 1039	2	200, 820	31	261,-
	3742	300	125	1000 x 600	1136 x 611 x 1039	2	200, 820	39	292,-
	3760	300	125	850 x 500	986 x 511 x 1039	2	200, 820	33	287,-
	3762	300	125	1000 x 600	1136 x 611 x 1039	2	200, 820	41	325,-
Tafelwagen	2622	300	125	1000 x 600	1136 x 611 x 1039	2	200, 820	49	611,-
Lade indelingsset	2148/ES	-	-	-	-	-	-	3	56,-
Afvalzakhouder	1397	-	-	-	-	-	-	4	86,-
Schrijfplank	1290	-	-	-	-	-	-	1	36,-

Voor extra's zie pagina's 183-185

TAFELWAGENS MET STALEN RAND



Greep:
Alternatief ook met ergonomisch omhoogstaande duwbeugel.

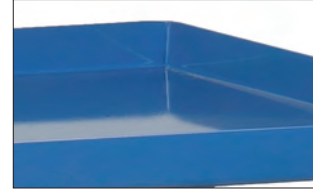

Perfecte lasnaad:
Oliedicht gelaste etage van staalplaat.



INFO: 026-3633688

MAGAZIJNINRICHTINGSHOP.NL

25.000+ MERKARTIKELN VOOR IN EN OM HET MAGAZIJN

Toebehoren:
Voor een optimale mobiele reinigingsstation.

TPE-wielen:
De innovatieve lichtlopende TPE-wielen in attractief fetra design zijn streeploos en geurloos. Bijzonder lichtlopend kogellager.



Stalen tafelwagen **4822** + Toebehoren



4820 | 4822



4830 | 4832



4920 | 4922



4930 | 4932



4840 | 4842



2722

Tafelwagens met stalen etages Modulair systeem

Opgebouwd uit stalen buis en oliedichte staalplaat laadvlakken, schroefconstructie. Randhoogte 40 mm. Poedercoating in kleur blauw RAL 5007.

2 Zwenk- en 2 bokwielen met TPE rubber, naaf met kogellager. Zwenkwielen met rem, conform EU-norm EN 1757-3 (Veiligheidsnorm voor platformwagens).

Draagvermogen bovenste en middelste etage ieder 200 kg.

4840 | 4842

Als 4820 | 4822, echter bovenste etage met 150 mm hoge rand.

2722

Bovenste etage met opvangbak 100 mm hoog, oliedicht. Bodem met conische afloop en aftapkraan 1/2".

Gaasrooster met maaswijdte 31 x 31 mm, bovenzijde gelijk met rand, uitneembaar en vuurverzinkt.

Onderste laadvlak met rand 25 mm hoog, oliedicht.

2 Zwenk- en 2 bokwielen met TPE rubber, naaf met kogellager. Zwenkwielen met rem, conform EU-norm EN 1757-3 (Veiligheidsnorm voor platformwagens).

Draagvermogen bovenste etage 100 kg.



2722 Toepassingsvoorbeeld

	Bestelnr.	Draagverm. kg	Wiel Ø mm	Laadvlak L x B mm	Uitwendige afm. L x B x H mm	Aantal etages	Etagehoogten mm	Eigen gewicht kg	Prijs Euro
Tafelwagen	4820	400	160	850 x 500	1021 x 500 x 870	2	207, 829	36	297,-
	4822	400	200	1000 x 700	1171 x 700 x 910	2	248, 870	47	354,-
	4830	400	160	850 x 500	1021 x 500 x 870	3	207, 519, 829	46	368,-
	4832	400	200	1000 x 700	1171 x 700 x 910	3	248, 560, 870	61	448,-
	4920	400	160	850 x 500	986 x 500 x 1065	2	207, 829	37	292,-
	4922	400	200	1000 x 700	1136 x 700 x 1105	2	248, 870	50	348,-
	4930	400	160	850 x 500	986 x 500 x 1065	3	207, 519, 829	47	362,-
	4932	400	200	1000 x 700	1136 x 700 x 1105	3	248, 560, 870	64	442,-
	4840	400	160	850 x 500	1021 x 500 x 880	2	207, 829	43	364,-
	4842	400	200	1000 x 700	1171 x 700 x 1020	2	248, 870	55	448,-
2722	300	125	1000 x 600	1136 x 611 x 1030	2	181, 901	52	467,-	

Voor extra's zie pagina's 183-185

WERKPLAATSWAGENS

Opstaande rand:

Werkblad met aan 3 zijden een opstaande rand van 80 mm hoog, tegen vallende voorwerpen.



Centrale afsluitbaar:

De wagen is door middel van een cilinderslot compleet afsluitbaar.



MAGAZIJNINRICHTINGSHOP.NL
25.000+ MERKARTIKELEN VOOR IN EN OM HET MAGAZIJN

INFO: 026-3633688

TPE-wielen:

De innovatieve lichtlopende TPE-wielen in attractief fetra design zijn streeploos en geurloos. Bijzonder lichtlopend kogellager.



Veiligheid:

Greeplijsten verzonken geïntegreerd, geen verwondingsgevaar.



Werkplaatswagen 12456/7016



2450/7016



12450/7016



2452/7016



12452/7016



2456/7016



12456/7016

Werkplaatswagens

Werkplaatswagens in staalplaten constructie. Werkblad van sandwich plaat 20 mm dik.

2 Zwenk- en 2 bokwielen met TPE rubber 160 x 40 mm, naaf met kogellager. Zwenkwielen met rem, conform EN 1757-3. Gepoedercoat grijs RAL 7035, front antracietgrijs RAL 7016.

Vanwege transport technische redenen zijn het werkblad en de wielen niet gemonteerd. Eenvoudige zelfmontage.

Draagvermogen per etage: 80 kg.

2450/7016

Met 1 kast, 1 vaste en 2 verstelbare etages en schuifladen met kogellagergeleiding. Centraal afsluitbaar d.m.v. cilinderslot.

6 Schuifladen H x B x D inw. 95 x 280 x 470 mm
Draagvermogen per schuiflade: 35 kg

2452/7016

Met 1 kast, 1 vaste en 2 verstelbare etages en schuifladen met kogellagergeleiding. Centraal afsluitbaar d.m.v. cilinderslot.

4 Schuifladen H x B x D inw:
1 st. 105 x 280 x 470 mm
2 st. 160 x 280 x 470 mm
1 st. 210 x 280 x 470 mm

Draagvermogen per schuiflade: 35 kg

2456/7016

Kast met dubbele deuren zonder scheidingswand, met 2 in hoogte verstelbare etages. Deuren centraal afsluitbaar d.m.v. cilinderslot. Openingshoek max. 120°.

Nuttige breedte: 873 mm
Nuttige diepte: 465 mm
Openingsbreedte: 784 mm

12450/7016 |

12452/7016 |

12456/7016

Werkblad met opstaande rand. 80 mm hoog van gepoedercoat staalplaat.

Voor extra's zie pagina's 183-185

MAGAZIJNINRICHTINGSHOP.NL
25.000+ MERKARTIKELN VOOR IN EN OM HET MAGAZIJN

INFO: 026-3633688

Lade indelingsset

Van verzinkt staalplaat, insteekbaar. 1 Lange zijden en 4 dwarschotten.



	Bestelnr.	Draagverm kg	Wiel Ø mm	Laadvlak L x B mm	Uitwendige afm. L x B x H mm	Eigen gewicht kg	Prijs Euro
Werkplaatswagen	2450/7016	400	160	985 x 590	1080 x 590 x 915	66	695,-
	2452/7016	400	160	985 x 590	1080 x 590 x 915	62	706,-
	2456/7016	400	160	985 x 590	1080 x 590 x 915	48	616,-
Werkplaatswagen werkblad met rand	12450/7016	400	160	985 x 590	1080 x 590 x 995	71	751,-
	12452/7016	400	160	985 x 590	1080 x 590 x 995	67	762,-
	12456/7016	400	160	985 x 590	1080 x 590 x 995	53	672,-
Vakindeling voor lade	2146			1 Lange zijde en 4 dwarschotten			46,-



Lichte werkplaatswagens Modulair systeem

Werkplaatswagen, gelaste stalen buis. Poedercoating, slag- en krasvast. Etages van houtvezelplaat, gefineerd met kunststof toplaag in beuken-decor. Liggend in een stalen frame.

2 Zwenk- en 2 bokwielen met TPE rubber, naaf met kogellager. Zwenkwielen met rem, conform EU-norm EN 1757-3.

Werkhoogte: 820 mm
Totale hoogte: 1040 mm
Totale lengte: 1130 mm

Draagvermogen per legbord (in kast) 30 kg, per lade 25 kg.



2632



2633

2632

3 Laadvlakken met opstaande rand, hoog 12 mm.
Afsluitbare kast met 1 vaste en 2 verstelbare legborden.
Kastafmeting B x D x H:
500 x 600 x 600 mm.
Poedercoating kleur grijs RAL 7035, front in blauw RAL 5007.
Etagehoogten: 200, 510, 820

2633

1 Laadvlak met opstaande rand, hoog 12 mm. 2 Afsluitbare stalen kasten met 1 vaste en 2 verstelbare legborden.
Kastafmeting B x D x H: 500 x 600 x 600 mm.



2634



2635

2634

3 Laadvlakken met opstaande rand, hoog 12 mm. Centraal afsluitbaar ladenkast met 4 laden. 3 x 120 mm en 1 x 180 mm hoog, laden met kogellagergeleiding en uittrekbeveiliging. 4/5 Uittrekbaar.
Kastafmeting B x D x H:
500 x 600 x 600 mm.
Etagehoogten: 200, 510, 820

2635

1 Laadvlak met opstaande rand, hoog 12 mm. 1 Stalen kast als bij 2632 en 1 ladenkast als bij 2634.

* S.v.p. bij het bestelnr. van de vakverdeling ook het bestelnr. van de betr. wagen opgeven, (bv. 2148-2634)



Aanbouwset

Voor tafelwagens, stalen laden met kogellagergeleiding en cilinderslot.

H x B x D inwendig
105 x 410 x 475 mm.

Niet achteraf uit te rusten.



Lade indelingsset

Van verzinkt staalplaat, insteekbaar. 2 Lange zijden en 6 dwarschotten. Voor ladekast bestelnr. 2148*. Voor aanbouwset bestelnr. 2148/ES.



Papierrolhouder

Details zie pagina 185.

	Bestelnr.	Draagverm. kg	Wiel Ø mm	Laadvlak L x B mm	Uitwendige afm. L x B x H mm	Aantal etages	Eigen gewicht kg	Prijs Euro
Werkplaatswagen	2632	300	125	1000 x 600	1130 x 600 x 1040	3	61	605,-
	2633	300	125	1000 x 600	1130 x 600 x 1040	1	69	773,-
	2634	300	125	1000 x 600	1130 x 600 x 1040	3	78	814,-
	2635	300	125	1000 x 600	1130 x 600 x 1040	1	87	975,-
Aanbouwset	2149	-	-	-	-	-	6	203,-
Lade indelingsset*	2148	-	-	-	-	-	3	48,-
Lade indelingsset	2148/ES	-	-	-	-	-	3	56,-
Papierrolhouder	1396	-	-	-	-	-	4	75,-

Voor extra's zie pagina's 183-185



2435



2436



2437



2438

Werkplaatswagens

Opgebouwd uit profielstaal-
staalplaatconstructie, poeder-
coating, kleur blauw RAL 5007.
Kast grijs RAL 7035.

Werkblad van beuken
multiplex 22 mm dik en met
aan 3 zijden een opstaande
rand van 80 mm hoog.

2 Zwenk- en 2 bokwielen
met TPE rubber 160 x 40 mm,
naaf met kogellager. Zwenk-
wielen met rem, conform
EU-norm EN 1757-3.

Werkhoogte: 850 mm.

2435

1 Tussenetage, 1 afsluitbare
stalen kast met 1 vaste en 2
verstelbare legborden. Kastaf-
meting: 500 mm breed, 600
mm diep, 600 mm hoog.
Etagehoogten: 226, 537, 850

2436

Als 2435, echter met
1 schuiflade met kogellagerge-
leiding en cilinderslot. H x B x D
105 x 410 x 475 mm.
Zonder tussenetage.
Etagehoogten: 226, 850

2437

1 Tussenetage en centraal
afsluitbare ladekast, 3 laden
120 mm hoog, 1 lade 180 mm
hoog. Kogellagergeleiding
en uittrekbeveiliging. 4/5
uittrekbaar. Kastafmeting: 500
mm breed, 600 mm diep, 600
mm hoog.
Etagehoogten: 226, 537, 850

2438

1 Stalen kast en 1 ladenkast
resp. als bij 2435 en 2437.
Dragvermogen per legbord
(in kast) 30 kg, per schuiflade
25 kg.



Bankschroef
Gelast staal.



Lade indelingsset*
Van verzinkt staalplaat,
insteekbaar. 2 Lange zijden
en 6 verdeelschotten.



Kabelhaspel
Volgens VDE met thermische
beveiliging. Ook voor vochtige
ruimten. Kabellengte 25 mtr,
rubber kabel 3 x 1,5.
Met opbouwset.
Afsluitbaar door hangslot (niet
bij levering inbegrepen).



Lucht slang haspel
Met 20 mtr slang NW 9.
Met opbouwset.
Afsluitbaar door hangslot (niet
bij levering inbegrepen).



* S.v.p. bij het bestelnr. van de
vakverdeling ook het bestelnr. van
de betr. wagen opgeven,
(bv. 2148-2437)

Aanbouwset

*Kabelhaspel en lucht slang-
haspel, ook voor alle tafelwagens
op pagina 41-44.*

	Bestelnr.	Draagverm. kg	Wiel Ø mm	Laadvlak L x B mm	Uitwendige afm. L x B x H mm	Eigen gewicht kg	Prijs Euro
Werkplaatswagen	2435	400	160	1120 x 650	1220 x 650 x 930	68	762,-
	2436	400	160	1120 x 650	1220 x 650 x 930	66	885,-
	2437	400	160	1120 x 650	1220 x 650 x 930	86	1.042,-
	2438	400	160	1120 x 650	1220 x 650 x 930	94	1.199,-
Bankschroef breedte 100 mm	2144	-	-	-	-	5	96,-
Bankschroef breedte 125 mm	2145	-	-	-	-	11	125,-
Vakindeling voor lade*	2148	-	-	-	-	3	48,-
Kabelhaspel	2151	-	-	-	-	5	182,-
Lucht slang haspel	2153	-	-	-	-	4	132,-

Voor extra's zie
pagina's 183-185



Zware werkplaatswagens Modulair systeem

De constructie is opgebouwd uit stalen buis en gelast profielstaal. Gestraald, slag- en krasvast afgewerkt met poedercoating kleur grijs RAL 7035, front in blauw RAL 5007. Laadvlakken van houtvezelplaat, gefineerd met kunststof toplaag in beukendecor.

2 Zwenk- en 2 bokwielen met TPE rubber 200 x 40 mm, naaf met kogellager of tegenmeerprijs luchtbanden 220 x 70 mm, naaf met rollager. Zwenkwielen met rem, conform EU-norm EN 1757-3.

Etagehoogten:
TPE: 270/900 mm
Luchtbanden: 285/915 mm
Draagvermogen bovenste laadvlak 200 kg.

2432 | 2433

Afsluitbare kast met 1 vaste en 2 verstelbare legborden.

2432:

B x D x H 500 x 700 x 600 mm

2433:

B x D x H 600 x 800 x 600 mm

2474

1 Centraal afsluitbare ladekast, 1 lade 105 mm, 2 laden 120 mm en 1 lade 180 mm hoog.

Laden met kogellagergeleiding en uittrekbeveiliging.

4/5 Uittrekbaar. Kastafmeting B x D x H 500 x 700 x 600 mm. Poedercoating kleur grijs RAL 7035, front in blauw RAL 5007.

2475

2 Afsluitbare kasten met 1 vaste en 2 verstelbare legborden. Kastafmeting B x D x H 500 x 700 x 600 mm.

2476

1 Kast en 1 schuifladenkast, als bij type 2432 en 2474.

Draagvermogen per legbord 30 kg en per lade 25 kg.

* S.v.p. bij het bestelnr. van de vakverdeling ook het bestelnr. van de betr. wagen opgeven, (bv. 2148-2474)

Voor extra's zie pagina's 183-185



2432 | 2433



2474



2475



2476



Aanbouwset

Voor tafelwagens, stalen laden met kogellagergeleiding en cilinderslot.

H x B x D inwendig:
105 x 410 x 475 mm.

Niet achteraf uit te rusten.



Lade indelingsset

Van verzinkt staalplaat, insteekbaar. 2 Lange zijden en 6 dwarschotten. Voor ladekast bestelnr. 2148*. Voor aanbouwset bestelnr. 2148/ES.



Werkblad

Voor alle typen (m.u.v. de 2433) op deze pagina. Beuken multiplex 22 mm dik, afm. 1150 x 750 mm, opschroefbaar op bestaand blad.

	Bestelnr.	Draagverm. kg	Wiel Ø mm	Laadvlak L x B mm	Uitwendige afm. L x B x H mm	Eigen gewicht kg	Prijs Euro
Tafelwagen	2432	600	200	1050 x 700	1197 x 709 x 900	79	623,-
	2433	600	200	1250 x 800	1397 x 809 x 900	86	695,-
	2474	600	200	1050 x 700	1197 x 709 x 900	89	807,-
	2475	600	200	1050 x 700	1197 x 709 x 900	102	863,-
	2476	600	200	1050 x 700	1197 x 709 x 900	114	1.054,-
Aanbouwset	2149	-	-	-	-	6	203,-
Lade indelingsset*	2148	-	-	-	-	3	48,-
Lade indelingsset	2148/ES	-	-	-	-	3	56,-
Werkblad	2140	-	-	1150 x 750	-	14	130,-

LESSENAARS

Toepassingsgebied:

Mobiele werkplek voor bedrijven, magazijn en verzending. Bijzonder praktisch en wendbaar.

Schrijfblad:

Horizontaal of schuin. Bij de schuine uitvoering een opstaande rand.



Grote wieldiameter:

Eenvoudig over drempels en randen verrijdbaar.



Veel uitvoeringen:

Met etages, afsluitbare kast of ladekast en in IT-uitvoeringen.

Lessenaar **5838**

INFO: 026-3633688
MAGAZIJNINRICHTINGSHOP.NL
25.000+ MERKARTIKELN VOOR IN EN OM HET MAGAZIJN



Verrijdbare lessenaars

Stalen buis en gelast profielstaal, schroefconstructie, poedercoating, blauw RAL 5007. 4 TPE zwenkwielen 125 x 32 mm, 2 stuks met rem, naaf met glijlager. Deze wielen maken het mogelijk om eenvoudig over oneffen ondergronden te rijden.

5833

Houten schrijfblad 605 mm breed en 589 mm diep, schrijfblad horizontaal met uitfrezing voor bv. pennen. 2 Etages variabel inschroefbaar. 2 Ordnerrijen mogelijk. Draagvermogen per etage 50 kg.

5834

Houten schrijfblad 605 mm breed en 589 mm diep, met rand, schrijfblad op ca.10°. 2 Etages variabel inschroefbaar. 2 Ordnerrijen mogelijk. Draagvermogen per etage 50 kg.

5835

als 5833, echter met 1 afsluitbare kast (B x D x H: 500 x 600 x 600 mm) met vleugel deur, 1 vaste en 2 verstelbare etages. Gepoedercoat, kast grijs RAL 7035, front blauw RAL 5007. Draagvermogen per etage in de kast 30 kg.

5836

als 5834, echter met 1 afsluitbare kast (B x D x H: 500 x 600 x 600 mm) met vleugel deur, 1 vaste en 2 verstelbare etages. Gepoedercoat, kast grijs RAL 7035, front blauw RAL 5007. Draagvermogen per etage in de kast 30 kg.



5833



5834



5835



5836

INFO: 026-3633688

MAGAZIJNINRICHTINGSHOP.NL

25.000+ MERKARTIKELN VOOR IN EN OM HET MAGAZIJN



Toepassingsvoorbeeld

	Bestelnr.	Draagverm. kg	Wiel Ø mm	Laadvlak B x D mm	Uitwendige afm. B x D x H mm	Werkhoogte mm	Eigen gewicht kg	Prijs Euro
Verrijdbare lessenaars	5833	100	125	500 x 600	605 x 610 x 1195	1195	25	284,-
	5834	100	125	500 x 600	605 x 610 x 1195	1100, 1195	25	284,-
	5835	100	125	500 x 600	605 x 610 x 1195	1195	46	499,-
	5836	100	125	500 x 600	605 x 610 x 1195	1100, 1195	46	499,-



5839



5844



5837



5848



Toepassingsvoorbeeld

Verrijdbare lessenaars

Stalen buis en gelast profielstaal, schroefconstructie. Poedercoating, blauw RAL 5007. 4 TPE zwenkwielen 125 x 32 mm, 2 stuks met rem, naaf met glijlager.

Deze wielen maken het mogelijk om eenvoudig over oneffen ondergronden te rijden.

5839

Als 5836, echter bijkomend met 1 afsluitbare toetsenbord-schuiflade, uittrekbaar en met uitschuifbaar muisblad. Werkblad horizontaal. Met kabelgat door het werkblad en de kast. Levering zonder computer e.d.

5844

Verrijdbare kast opgebouwd uit stalen buis en profielstaal, poedercoating grijs RAL 7035. Opklapbaar schrijfblad, voorzien van schrijfonderlaag, afsluitbaar. 2 Etages in raster van 50 mm variabel verstelbaar, 1 x ordnerhoogte mogelijk. Draagvermogen per etage 50 kg. Schrijfblad op ca.18° met rand.

5837

Houten schrijfblad 1100 mm breed en 589 mm diep, met rand, schrijfblad op ca.10°. 2 Etages variabel inschroefbaar. 2 Ordnerrijen mogelijk. Draagvermogen per etage 50 kg.

5838

als 5837, echter met 1 afsluitbare kast (B x D x H: 500 x 600 x 600 mm) met vleugel deur, 1 vaste en 2 verstelbare etages. Gepoedercoat, kast grijs RAL 7035, front blauw RAL 5007. Draagvermogen per etage in de kast 30 kg.

	Bestelnr.	Draagverm. kg	Wiel Ø mm	Laadvlak B x D mm	Uitwendige afm. B x D x H mm	Werkhoogte mm	Eigen gewicht kg	Prijs Euro
Verrijdbare lessenaars	5839	150	125	650 x 650	650 x 650 x 1110	1110	53	672,-
	5844	150	125	500 x 600	600 x 615 x 1320	1150, 1320	42	499,-
	5837	100	125	1000 x 600	1105 x 610 x 1195	1100, 1195	39	343,-
	5838	100	125	1000 x 600	1105 x 610 x 1195	1100, 1195	60	560,-



Verrijdbare kast met schrijfblad

2445

Verrijdbare kast met 1 vaste en 2 verstelbare legborden. Kastafmeting B x H x D 500 x 600 x 600 mm. Werkblad van sandwichplaat, 19 mm dik. Aan 3 zijden opstaande rand 80 mm hoog.

2 Zwenk- en 2 bokwielen met TPE rubber, naaf met kogel-lager. Zwenkwielen met rem conform EU-norm EN 1757-3.

Poedercoating grijs RAL 7035, front blauw RAL 5007.

Werkhoogte: 800 mm



2445



2446

Verrijdbare kast met schrijfblad

2446

Verrijdbare ladekast, centraal afsluitbaar. 3 Laden 120 mm hoog, 1 lade 180 mm hoog met kogellagergeleiding en uittrekstop, verder als 2445.

Verrijdbare lessenaar

2448

Verrijdbare kast, als 2445 echter in plaats van een houten werkblad een opbouw uit staalplaat met opklapbaar schrijfblad, afgewerkt met poedercoating.

Werkhoogte 1034/1197 mm

Schrijfblad op ca.18°met rand.

Verrijdbare lessenaar

2449

Verrijdbare kast, als 2446 echter in plaats van een houten werkblad, een opbouw uit staalplaat met opklapbaar schrijfblad, afgewerkt met poedercoating.

Werkhoogte 1034/1197 mm

Draagvermogen per legbord (in kast) 30 kg, per schuiflade 25 kg.

Schrijfblad op ca.18°met rand.



2448



2449



Lade indelingsset*

Van verzinkt staalplaat, insteekbaar. 2 Lange zijden en 6 dwarsschotten.

* S.v.p. bij het bestelnr. van de vakverdeling ook het bestelnr. van de betr. wagen opgeven, (bv. 2148-2446)

	Bestelnr.	Draagverm. kg	Wiel Ø mm	Laadvlak B x D mm	Uitwendige afm. B x D x H mm	Eigen gewicht kg	Prijs Euro
Verrijdbare kast met werkblad	2445	150	125	650 x 550	650 x 550 x 875	35	457,-
	2446	150	125	650 x 550	650 x 550 x 875	54	639,-
Verrijdbare lessenaar	2448	150	125	-	650 x 550 x 1200	41	579,-
	2449	150	125	-	650 x 550 x 1200	60	758,-
Lade indelingsset	2148*			Lade indelingsset			48,-



5862



5864



5866



Toepassingsvoorbeeld



5868



Detail toetsenbordschuiflade van werktafel 5866.



Blauw schrijfblad voor op het werkblad, afm. 485 x 485 mm.

Verrijdbare werktafels 5862

Opgebouwd uit stalen buis en profielstaal. Poedercoating, kleur blauw RAL 5007.

Werkblad van sandwichplaat in beukendecor, 20 mm dik.

4 TPE zwenkwielen 125 x 32 mm, 2 zwenkwielen met rem, naaf met glijlager.

Draagvermogen per etage 50 kg.

Werkhoogte 910 mm.

Etagehoogten 300 en 670 mm, in raster van 50 mm verstelbaar, 1 x ordnerhoogte mogelijk.

5864

Zoals de 5862, echter met 1 afsluitbare kast met vleugel deur, 1 vaste en 2 verstelbare etages.

B x D x H: 500 x 600 x 600 mm.

Poedercoating kast in grijs RAL 7035, front in blauw RAL 5007.

Draagvermogen per etage in de kast 30 kg.

5866

Zoals de 5864, zonder tussen etage, echter met 1 afsluitbare toetsenbordschuiflade, uittrekbaar en met uitschuifbaar muisblad, kabelgat door werkblad.

Draagvermogen per etage in de kast 30 kg.

5868

Zoals de 5864, echter met 2 afsluitbare kasten.

Draagvermogen per etage in de kast 30 kg.

	Bestelnr.	Draagverm. kg	Wiel Ø mm	Uitwendige afm. B x D x H mm	Eigen gewicht kg	Prijs Euro
Verrijdbare werktafel	5862	150	125	1120 x 650 x 910	42	366,-
	5864	150	125	1120 x 650 x 910	59	580,-
	5866	150	125	1120 x 650 x 910	68	744,-
	5868	150	125	1120 x 650 x 910	76	750,-
Schrijfblad	5880	-	-	485 x 485	0,5	22,-

C+C WAGENS

Ruimtebesparing:

Door het in elkaar schuiven van onbeladen wagens 75% ruimtebesparing.



Laadvlak:

Antislip laadvlak van watervast multiplex.



TPE-wielen:

De innovatieve lichtlopende TPE-wielen in attractief fetra design zijn streeploos en geurloos. Bijzonder lichtlopend kogellager.



C + C wagens 2982 + 2962 + 2972

INFO: 026-3633688
MAGAZIJNINRICHTINGSHOP.NL
25.000+ MERKARTIKELLEN VOOR IN EN OM HET MAGAZIJN

**2960 | 2961 | 2962****Schrijfplank hoog DIN A4**

Zie ook pag. 185.

**Schrijfplank dwars DIN A4**

Zie ook pag. 185.

**2970 | 2971 | 2972****Draadkorf**

Voor kleine onderdelen.

600 x 140 x 200 mm.

Zie ook pag. 185.

**2980 | 2981 | 2982****Statiegeldslot**

Uit hoogwaardig kunststof, eenvoudig en veilig in gebruik. Voor 1 Euro munt.

Wandketting

Voor statiegeldslot, 120 cm lang.

C+C Wagens**Bespaar 75 % ruimte, door in elkaar schuifbare wagens.**

Opgebouwd uit stalen buis, poedercoating. Laadvlak van watervast multiplex met antisliplaag.

2 Zwenk- en 2 bokwielen met TPE rubber, naaf met kogellager. Zwenkwielen met rem, conform EU-norm EN 1757-3 (Veiligheidsnorm voor platformwagens).

2960 | 2961 | 2962

Laadvlak hoogte:

Bij wiel Ø 160 = 265 mm

Bij wiel Ø 200 = 310 mm

2970 | 2971 | 2972

Als 2960/2961/2962, echter met 2 etages.

Hoogte van de etages:

Bij wiel Ø 160 = 265/775 mm

Bij wiel Ø 200 = 310/820 mm

Dragvermogen bovenste etage 80 kg.

2980 | 2981 | 2982

Als 2960/2961/2962, echter in plaats van duwbeugel, twee beugels aan de zijkant van het platform 680 mm hoog en twee beugels 500 mm hoog aan de bokwielzijde.

Nuttige laadvlak breedte 435/535/635 mm.

Laadvlak hoogte:

Bij wiel Ø 160 = 265 mm

Bij wiel Ø 200 = 310 mm

	Bestelnr.	Draagverm. kg	Wiel Ø mm	Laadvlak L x B mm	Uitwendige afm. L x B x H mm	Eigen gewicht kg	Prijs Euro
C+C wagen	2960	400	160	850 x 500	1045 x 643 x 959	26	300,-
	2961	500	200	1000 x 600	1212 x 743 x 1004	31	322,-
	2962	500	200	1000 x 700	1212 x 843 x 1004	34	334,-
	2970	400	160	850 x 500	1045 x 643 x 959	33	435,-
	2971	500	200	1000 x 600	1212 x 743 x 1004	39	499,-
	2972	500	200	1000 x 700	1212 x 843 x 1004	44	517,-
	2980	400	160	850 x 500	1045 x 643 x 949	28	345,-
	2981	500	200	1000 x 600	1212 x 743 x 990	33	366,-
	2982	500	200	1000 x 700	1212 x 843 x 990	36	374,-
Schrijfplank hoog	1290	-	-	-	-	1	36,-
Schrijfplank dwars	1390	-	-	-	-	1,3	45,-
Draadkorf	1291	-	-	-	-	1,8	45,-
Statiegeldslot	2910	-	-	-	-	0,24	49,-
Wandketting	2913	-	-	-	-	0,28	41,-



Magazijnwagens

Bespaar 75% ruimte, door in elkaar schuifbare wagens.

Handzaam en wendbaar, voor snel vervoer van producten.

Magazijnwagen van stalen buisconstructie, laadvlak(ken) van draadgaas.

Poedercoating blauw RAL 5007. 4 TPE zwenkwielen 125 x 32 mm, elastische en lichte loop, naaf met glijlager.

2 Zwenkwielen voorzien van rem, conform EU-norm EN 1757-3.

Wordt in gedeelten geleverd, eenvoudige montage.

2966

Platform, conisch en licht neigend.

Laadvlak hoogte: 227 mm

2977

Twee etages, onderste conisch, bovenste rechthoekig, licht neigend. Bovenste etage omhoog te stellen.

Etagehoogten: 227/755 mm

Draagvermogen bovenste etage 80 kg.



2966



2977



Schrijfplank hoog DIN A4

Zie ook pag. 185.



Schrijfplank dwars DIN A4

Zie ook pag. 185.



Draadkorf

Voor kleine onderdelen.
600 x 140 x 200 mm.
Zie ook pag. 185.



Statiegeldslot

Uit hoogwaardig kunststof, eenvoudig en veilig in gebruik. Voor 1 Euro munt.

Wandketting

Voor statiegeldslot, 120 cm lang.

	Bestelnr.	Draagverm. kg	Wiel Ø mm	Laadvlak L x B mm	Uitwendige afm. L x B x H mm	Eigen gewicht kg	Prijs Euro
Magazijnwagen	2966	300	125	850 x 500/320	967 x 560 x 977	14	198,-
	2977	300	125	715 x 455	967 x 560 x 977	21	276,-
Schrijfplank hoog	1290	-	-	-	-	1	36,-
Schrijfplank dwars	1390	-	-	-	-	1,3	45,-
Draadkorf	1291	-	-	-	-	1,8	45,-
Statiegeldslot	2910	-	-	-	-	0,24	49,-
Wandketting	2913	-	-	-	-	0,28	41,-

Voor extra's zie pagina's 183-185

ETAGEWAGENS

Duwbeugel:

Aan beide zijden aanschroefbaar,
ook zonder duwbeugel toepasbaar.



Variabel:

Etagedragers individueel in een
raster van 100 mm inschroefbaar.



INFO: 026-3633688

MAGAZIJNINRICHTINGSHOP.NL

25.000+ MERKARTIKELEN VOOR IN EN OM HET MAGAZIJN

Etages:

Harde sandwichplaten met PVC-
rand, daardoor geen open snijran-
den. Draagvermogen 90 kg per
etage.



Alternatief met rand:

Hoogwaardige verwerking, hoogte
60 mm, draagvermogen 120 per
etage.



Etagewagen 8302

INFO: 026-3633688

MAGAZIJNINRICHTINGSHOP.NL
25.000+ MERKARTIKELEN VOOR IN EN OM HET MAGAZIJN



Etagewagens Modulair systeem

Stalen buis en gelast profielstaal, poedercoating blauw RAL 5007.

Kopwanden in 3 hoogten.

1 Vaste en resp. 2, 3 of 4 verstelbare etages van houtvezelplaat, gefineerd met kunststof toplaag in beukendecor.

Etages variabel instelbaar in een raster van 100 mm.

Draagvermogen per etage 90 kg.

2 Zwenk- en 2 bokwielen met TPE rubber 160 x 40 resp. 200 x 40 mm, naaf met kogellager. Zwenkwielen met rem, conform EU-norm EN 1757-3 (Veiligheidsnorm voor platformwagens).



8100 | 8101 | 8102 | 8103



8200 | 8201 | 8202 | 8203

Etages

Meer- of minderprijs, inclusief 1 paar etagedragers

Afm. mm	Bestelnr.	Euro
850 x 500	E8100ETAW	41,-
1000 x 600	E8101ETAW	50,-
1000 x 700	E8102ETAW	58,-
1200 x 800	E8103ETAW	72,-

Verstevigingsstangen voor etagewagens

Met flenzen voor tweepunts verschroefing, stabiliseren de opbouw en verhogen het draagvermogen van de etages.

1 Paar per wagen wordt meegeleverd.



Draagvermogen per etage 150 kg i.p.v. 90 kg.

De etage die boven de lengte versterkingsstangen ligt, draagt door de ondersteuning 150 kg.

Indien de draagvermogen verhoging bij meerdere etages gewenst is, bestel dan de bijbehorende lengte verbindingsstangen.

Verstevigingsstangen

1 paar behorend bij 1 etage

Afm. mm	Bestelnr.	Euro
850 x 500	E8100VK	41,-
1000 x 600	E8101VK	42,-
1000 x 700	E8102VK	43,-
1200 x 800	E8103VK	44,-

Voor extra's zie pagina's 183-185



8301 | 8302 | 8303



8240 | 8241 | 8242 | 8243



8341 | 8342 | 8343

	Bestelnr.	Draagverm. kg	Wiel Ø mm	Laadvlak L x B mm	Uitwendige afm. L x B x H mm	Etagehoogten mm	Eigen gewicht kg	Prijs Euro
Etage-wagen	8100	500	160	850 x 500	1019 x 509 x 1111	228, 628, 1028	42	332,-
	8101	600	200	1000 x 600	1169 x 609 x 1152	269, 669, 1069	53	363,-
	8102	600	200	1000 x 700	1169 x 709 x 1152	269, 669, 1069	58	404,-
	8103	600	200	1200 x 800	1369 x 809 x 1152	269, 669, 1069	71	466,-
	8200	500	160	850 x 500	1019 x 509 x 1511	228, 628, 1028, 1428	54	378,-
	8201	600	200	1000 x 600	1169 x 609 x 1552	269, 669, 1069, 1469	64	431,-
	8202	600	200	1000 x 700	1169 x 709 x 1552	269, 669, 1069, 1469	71	465,-
	8203	600	200	1200 x 800	1369 x 809 x 1552	269, 669, 1069, 1469	88	540,-
	8301	600	200	1000 x 600	1169 x 609 x 1800	269, 669, 1069, 1469	64	442,-
	8302	600	200	1000 x 700	1169 x 709 x 1800	269, 669, 1069, 1469	69	468,-
	8303	600	200	1200 x 800	1369 x 809 x 1800	269, 669, 1069, 1469	86	542,-
	8240	500	160	850 x 500	1019 x 509 x 1511	228, 528, 828, 1128, 1428	57	419,-
8241	600	200	1000 x 600	1169 x 609 x 1552	269, 569, 869, 1169, 1469	74	458,-	
8242	600	200	1000 x 700	1169 x 709 x 1552	269, 569, 869, 1169, 1469	82	491,-	
8243	600	200	1200 x 800	1369 x 809 x 1552	269, 569, 869, 1169, 1469	102	574,-	
8341	600	200	1000 x 600	1169 x 609 x 1800	269, 569, 869, 1169, 1469	75	489,-	
8342	600	200	1000 x 700	1169 x 709 x 1800	269, 569, 869, 1169, 1469	83	523,-	
8343	600	200	1200 x 800	1369 x 809 x 1800	269, 569, 869, 1169, 1469	104	611,-	

INFO: 026-3633688

MAGAZIJNINRICHTINGSHOP.NL
25.000+ MERKARTIKELN VOOR IN EN OM HET MAGAZIJN



8311 | 8312 | 8313



8351 | 8352 | 8353



8311-1 | 8312-1 | 8313-1



8351-1 | 8352-1 | 8353-1

Etagewagens Modulair systeem

Stalen buis en gelast profielstaal, poedercoating blauw RAL 5007. Kopwanden gesloten met verticale buizen met afstand van ca. 130 mm. Zijwanden zijn aan de wagen te hangen.

1 Vaste en resp. 3 of 4 verstelbare etages van houtvezelplaat, gefineerd met kunststof toplaag in beukenstructuur. Etages variabel instelbaar in een raster van 100 mm.

Draagvermogen per etage 90 kg.

2 Zwenk- en 2 bokwielen met TPE rubber 200 x 40 mm, naaf met kogellager. Zwenkwielen met rem, conform EU-norm EN 1757-3 (Veiligheidsnorm voor platformwagens).

Etages

Meer- of minderprijs, inclusief 1 paar etagedragers

Afm. mm	Bestelnr.	Euro
850 x 500	E8100ETAW	41,-
1000 x 600	E8101ETAW	50,-
1000 x 700	E8102ETAW	58,-
1200 x 800	E8103ETAW	72,-

Verstevigingsstangen voor etagewagens

1 Paar per wagen wordt meegeleverd.

Details zie pagina 54.



Draagvermogen per etage 150 kg i.p.v. 90 kg.

Verstevigingsstangen 1 paar behorend bij 1 etage

Afm. mm	Bestelnr.	Euro
850 x 500	E8100VK	41,-
1000 x 600	E8101VK	42,-
1000 x 700	E8102VK	43,-
1200 x 800	E8103VK	44,-

Voor extra's zie pagina's 183-185



	Bestelnr.	Draagverm. kg	Wiel Ø mm	Laadvlak L x B mm	Uitwendige afm. L x B x H mm	Etagehoogten mm	Eigen gewicht kg	Prijs Euro
Etagewagen	8311	600	200	1000 x 600	1169 x 609 x 1800	269, 669, 1069, 1469	73	542,-
	8312	600	200	1000 x 700	1169 x 709 x 1800	269, 669, 1069, 1469	83	590,-
	8313	600	200	1200 x 800	1369 x 809 x 1800	269, 669, 1069, 1469	98	662,-
	8351	600	200	1000 x 600	1169 x 609 x 1800	269, 569, 869, 1169, 1469	82	590,-
	8352	600	200	1000 x 700	1169 x 709 x 1800	269, 569, 869, 1169, 1469	94	644,-
	8353	600	200	1200 x 800	1369 x 809 x 1800	269, 569, 869, 1169, 1469	115	731,-
	8311-1	600	200	1000 x 600	1169 x 630 x 1800	269, 669, 1069, 1469	85	662,-
	8312-1	600	200	1000 x 700	1169 x 730 x 1800	269, 669, 1069, 1469	95	708,-
	8313-1	600	200	1200 x 800	1369 x 830 x 1800	269, 669, 1069, 1469	114	786,-
	8351-1	600	200	1000 x 600	1169 x 630 x 1800	269, 569, 869, 1169, 1469	95	710,-
	8352-1	600	200	1000 x 700	1169 x 730 x 1800	269, 569, 869, 1169, 1469	107	762,-
	8353-1	600	200	1200 x 800	1369 x 830 x 1800	269, 569, 869, 1169, 1469	128	860,-

MAGAZIJNINRICHTINGSHOP.NL
25.000+ MERKARTIKELN VOOR IN EN OM HET MAGAZIJN

INFO: 026-3633688



Etagewagens Modulair systeem

Stalen buis en gelast profielstaal, poedercoating blauw RAL 5007.

Kopwanden in 3 hoogten.

1 Vaste en 2 of 3 verstelbare etages van houtvezelplaat, gefineerd met kunststof toplaag in beukendecor.

Legbord met rand, H = 60 mm.

Legbord inwendige afm. in mm

Laadvlak L x B Inw. L x B x H

850 x 500 = 815 x 455 x 45

1000 x 600 = 965 x 555 x 45

1000 x 700 = 965 x 655 x 45

1200 x 800 = 1165 x 755 x 45

Etages variabel instelbaar in een raster van 100 mm.

Draagvermogen per etage 120 kg

2 Zwenk- en 2 bokwielen met TPE rubber 160 x 40 resp. 200 x 40 mm, naaf met kogellager. Zwenkwielen met rem, conform EU-norm EN 1757-3 (Veiligheidsnorm voor platformwagens).



8120 | 8121 | 8122 | 8123



8220 | 8221 | 8222 | 8223



8321 | 8322 | 8323

Etages met rand

Meer- of minderprijs, inclusief 1 paar etagedragers

Afm. mm	Bestelnr.	Euro
850 x 500	E8120ETAW	65,-
1000 x 600	E8121ETAW	72,-
1000 x 700	E8122ETAW	75,-
1200 x 800	E8123ETAW	96,-

Verstevigingsstangen voor etagewagens

1 Paar per wagen wordt meegeleverd.

Details zie pagina 54.



Draagvermogen per etage 150 kg i.p.v. 90 kg.

Verstevigingsstangen

1 paar behorend bij 1 etage

Afm. mm	Bestelnr.	Euro
850 x 500	E8100VK	41,-
1000 x 600	E8101VK	42,-
1000 x 700	E8102VK	43,-
1200 x 800	E8103VK	44,-

Voor extra's zie pagina's 183-185

INFO: 026-3633688
MAGAZIJNINRICHTINGSHOP.NL
TOEGANGSKARTIKELEN VOOR IN EN OM HET MAGAZIJN



	Bestelnr.	Draagverm. kg	Wiel Ø mm	Laadvlak L x B mm	Uitwendige afm. L x B x H mm	Etagehoogten mm	Eigen gewicht kg	Prijs Euro
Etagewagens	8120	500	160	850 x 500	1019 x 509 x 1111	228, 628, 1028	49	502,-
	8121	600	200	1000 x 600	1169 x 609 x 1152	269, 669, 1069	62	556,-
	8122	600	200	1000 x 700	1169 x 709 x 1152	269, 669, 1069	68	576,-
	8123	600	200	1200 x 800	1369 x 809 x 1152	269, 669, 1069	84	677,-
	8220	500	160	850 x 500	1019 x 509 x 1511	228, 628, 1028, 1428	58	588,-
	8221	600	200	1000 x 600	1169 x 609 x 1552	269, 669, 1069, 1469	73	644,-
	8222	600	200	1000 x 700	1169 x 709 x 1552	269, 669, 1069, 1469	81	677,-
	8223	600	200	1200 x 800	1369 x 809 x 1552	269, 669, 1069, 1469	100	793,-
	8321	600	200	1000 x 600	1169 x 609 x 1800	269, 669, 1069, 1469	74	649,-
	8322	600	200	1000 x 700	1169 x 709 x 1800	269, 669, 1069, 1469	82	681,-
	8323	600	200	1200 x 800	1369 x 809 x 1800	269, 669, 1069, 1469	101	797,-



8411 | 8412 | 8413



8411-1 | 8412-1 | 8413-1



8581-3DE | 8582-3DE | 8583-3DE

**Dak**

Frame van stalen buis met ingelast draadgaas 100 x 100 x 5 mm, gepoedercoat.

**Vergrendeling**

In het raamwerk van de deur een geïntegreerd grendelslot, afsluitbaar door hangslot.

Etagewagens**Modulair systeem**

Stalen buis en gelast profielstaal, poedercoating blauw RAL 5007, schroefconstructie.

1 Vaste en resp. 3 verstelbare etages van hoogwaardige houtvezelplaat, toplaag in beukendecor. Etages variabel instelbaar in een raster van 100 mm. Draagvermogen per etage 90 kg.

Wielen: 2 Zwenk- en 2 bokwielen met TPE rubber 200 x 40 mm, naaf met kogellaager. Zwenkwielen met rem, conform EU-norm EN 1757-3 (veiligheidsnorm voor platformwagens).

8411 | 8412 | 8413

Kopwanden gesloten met draadgaas 100 x 100 x 5 mm.

8411-1 | 8412-1 | 8413-1

Kopwanden en één lange wand met draadgaas 100 x 100 x 5 mm.

8581-3DE | 8582-3DE | 8583-3DE

als 8411-1, 8412-1, 8413-1, echter met dubbele vleugeldeuren en dan van stalen buis met ingelast draadgaas 100 x 100 x 5 mm. In het raamwerk van de deur een geïntegreerd grendelslot, afsluitbaar door hangslot (niet bij levering inbegrepen) vleugel deur tot tegen de kopwand open te slaan.

Etages

Meer- of minderprijs, inclusief 1 paar etagedragers.

Afm. mm	Bestelnr.	Euro
1000 x 600	E8101ETAW	50,-
1000 x 700	E8102ETAW	58,-
1200 x 800	E8103ETAW	72,-

	Bestelnr.	Draagverm. kg	Wiel Ø mm	Laadvlak L x B mm	Uitwendige afm. L x B x H mm	Etagehoogten mm	Eigen gewicht kg	Prijs Euro
Etagewagens met draadgaas	8411	600	200	1000 x 600	1169 x 609 x 1800	269, 669, 1069, 1469	74	480,-
	8412	600	200	1000 x 700	1169 x 709 x 1800	269, 669, 1069, 1469	79	529,-
	8413	600	200	1200 x 800	1369 x 809 x 1800	269, 669, 1069, 1469	97	599,-
	8411-1	600	200	1000 x 600	1169 x 609 x 1800	269, 669, 1069, 1469	82	543,-
	8412-1	600	200	1000 x 700	1169 x 709 x 1800	269, 669, 1069, 1469	85	590,-
	8413-1	600	200	1200 x 800	1369 x 809 x 1800	269, 669, 1069, 1469	103	666,-
Etagewagens met opklapbare etages	8581-3DE	600	200	1000 x 600	1169 x 630 x 1800	269, 569, 869, 1169, 1469	104	795,-
	8582-3DE	600	200	1000 x 700	1169 x 730 x 1800	269, 569, 869, 1169, 1469	115	850,-
	8583-3DE	600	200	1200 x 800	1369 x 830 x 1800	269, 569, 869, 1169, 1469	140	966,-

Voor extra's zie pagina's 183-185



Etagewagen met opklapbare etages

Uitgevoerd zoals bovenstaand, echter zijn de etages opklapbaar. 3-Delige etage van houtvezelplaat met een scharnier tussen de opklapbare delen, aan de etagedragers geschroefd.

Etagedragers voorzien van uitsparingen, waardoor de opgeklapte etages vast staan.

8462 | 8463

Open kop- en zijwanden.

8462-1 | 8463-1

Kopwanden en één lange wand met draadgaas 100 x 100 x 5 mm.

Opklapbare etages

Meer- of minderprijs, inclusief 1 paar etagedragers.

Afm. mm	Bestelnr.	Euro
1000 x 700	E8462ETAW	158,-
1200 x 800	E8463ETAW	179,-



8462 | 8463



8462-1 | 8463-1



Zijaanzicht



Zijaanzicht

Etagewagens met opklapbare etages

zijn praktisch voor het transport van goederen met verschillende groten. Etages die niet nodig zijn kunnen door het geringe eigen gewicht eenvoudig opgeklapt en omhoog gezet worden, ze zitten vast aan de wagen en zijn daardoor altijd snel te benutten.

Door de uitsparingen in de etagedragers zijn de omhoog gezette etages goed vergrendeld. 3-Delige etages van watervast multiplex met en scharnier tussen de opklapbare delen. Geschroefd aan de etagedragers.

	Bestelnr.	Draagverm. kg	Wiel Ø mm	Laadvlak L x B mm	Uitwendige afm. L x B x H mm	Etagehoogten mm	Eigen gewicht kg	Prijs Euro
Etagewagens	8462	600	200	1000 x 700	1169 x 709 x 1800	269, 669, 1069, 1469	63	662,-
	8463	600	200	1200 x 800	1369 x 809 x 1800	269, 669, 1069, 1469	98	723,-
	8462-1	600	200	1000 x 700	1169 x 709 x 1800	269, 669, 1069, 1469	72	740,-
	8463-1	600	200	1200 x 800	1369 x 809 x 1800	269, 669, 1069, 1469	93	784,-

Voor extra's zie pagina's 183-185

MAGAZIJN INRICHTINGSHOP.NL
25.000+ MERKARTIKELLEN VOOR IN EN OM HET MAGAZIJN

INFO: 026-3633688

PAKKETWAGENS

Duwbeugel:

Aan beide zijden aanschroefbaar, ook zonder duwbeugel toepasbaar.



Vele uitvoeringen:

Open lange zijde, met dubbele vleugeldeuren, met dak verkrijgbaar.



TPE-wielen:

De innovatieve lichtlopende TPE-wielen in attractief fetra design zijn streeploos en geurloos. Bijzonder lichtlopend kogellager.



Vullingen:

Van draadgaas of stalen buis.



Pakketwagen **8582-1**

MAGAZIJNINRICHTINGSHOP.NL
25.000+ MERKARTIKELN VOOR IN EN OM HET MAGAZIJN

INFO: 026-3633688



Pakketwagens Modulair systeem

Stalen buis en gelast profielstaal, poedercoating blauw RAL 5007, schroefconstructie.

Kopwanden in 2 hoogten, met verticale buizen met een afstand van ca. 130 mm of met draadgaas 100 x 100 x 5 mm. Zijwand met buizen inhangbaar. Zijwand met draadgaas vast geschroefd.

Laadvlak van houtvezelplaat, gefineerd met kunststof toplaag in beukendecor.

2 Zwenk- en 2 bokwielen met TPE rubber 200 x 40 mm, naaf met kogellager.

Zwenkwielen met rem, conform EU-norm EN 1757-3 (Veiligheidsnorm voor platformwagens).

Totale hoogte/Wandhoogte
1552 mm / 1280 mm
1800 mm / 1530 mm



8481-1 | 8482-1 | 8483-1



8581-1 | 8582-1 | 8583-1



8381-1 | 8382-1 | 8383-1

Etages

Meer- of minderprijs, inclusief
1 paar etagedragers

Afm. mm	Bestelnr.	Euro
1000 x 600	E8101ETAW	50,-
1000 x 700	E8102ETAW	58,-
1200 x 800	E8103ETAW	72,-

INFO: 026-3633688

MAGAZIJNINRICHTINGSHOP.NL
25.000+ MERKARTIKELN VOOR IN EN OM HET MAGAZIJN

Voor extra's zie
pagina's 183-185

	Bestelnr.	Draagverm. kg	Wiel Ø mm	Laadvlak L x B mm	Uitwendige afm. L x B x H mm	Etagehoogten mm	Eigen gewicht kg	Prijs Euro
Pakketwagen	8481-1	600	200	1000 x 600	1169 x 609 x 1552	269	44	370,-
	8482-1	600	200	1000 x 700	1169 x 709 x 1552	269	49	386,-
	8483-1	600	200	1200 x 800	1369 x 809 x 1552	269	55	425,-
	8581-1	600	200	1000 x 600	1169 x 609 x 1800	269	46	397,-
	8582-1	600	200	1000 x 700	1169 x 709 x 1800	269	49	411,-
	8583-1	600	200	1200 x 800	1369 x 809 x 1800	269	58	454,-
	8381-1	600	200	1000 x 600	1169 x 630 x 1800	269	58	456,-
	8382-1	600	200	1000 x 700	1169 x 730 x 1800	269	63	478,-
	8383-1	600	200	1200 x 800	1369 x 830 x 1800	269	70	518,-

INFO: 026-3633688

MAGAZIJNINRICHTINGSHOP.NL
25.000+ MERKARTIKELN VOOR IN EN OM HET MAGAZIJN



8481-3 | 8482-3 | 8483-3



8481-3D | 8482-3D | 8483-3D



8581-3 | 8582-3 | 8583-3



8581-3D | 8582-3D | 8583-3D

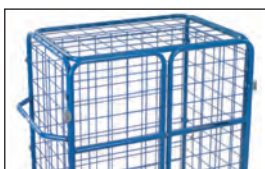

Dak

Frame van stalen buis met ingelast draadgaas 100 x 100 x 5 mm, gepoedercoat.

Pakketwagens Modulair systeem

8481-3 | 8482-3 | 8483-3
8581-3 | 8582-3 | 8583-3

met wanden van draadgaas. Stalen buis en gelast profielstaal, poedercoating blauw RAL 5007, schroefconstructie.

Kopwanden en één lange zijde van draadgaas 100 x 100 x 5 mm.

Met dubbele vleugeldeuren aan de open lange zijde, raamwerk van stalen buis met ingelast draadgaas 100 x 100 x 5 mm. In het raamwerk een geïntegreerd grendelslot, afsluitbaar door hangslot (niet bij levering inbegrepen), vleugel deur tot tegen de kopwand open te slaan.

Laadvlak van houtvezelplaat, toplaag in beukendecor.

Wielen:
2 Zwenk- en 2 bokwielen met TPE rubber 200 x 40 mm, naaf met kogellager. Zwenkwielen met rem, conform EU-norm EN 1757-3 (veiligheidsnorm voor platformwagens).

Totale hoogte/wandhoogte
1552 mm / 1280 mm
1800 mm / 1530 mm

8481-3D | 8482-3D 8483-3D | 8581-3D 8582-3D | 8583-3D

Uitgevoerd zoals bovenstaand, echter met dak uit draadgaas.

Etages

Meer- of minderprijs, inclusief 1 paar etagedragers.

Afm. mm	Bestelnr.	Euro
1000 x 600	E8101ETAW	50,-
1000 x 700	E8102ETAW	58,-
1200 x 800	E8103ETAW	72,-

	Bestelnr.	Draagverm. kg	Wiel Ø mm	Laadvlak L x B mm	Uitwendige afm. L x B x H mm	Etagehoogten mm	Eigen gewicht kg	Prijs Euro
Pakketwagens met vleugeldeuren	8481-3	600	200	1000 x 600	1169 x 630 x 1552	269	58	501,-
	8482-3	600	200	1000 x 700	1169 x 730 x 1552	269	61	519,-
	8483-3	600	200	1200 x 800	1369 x 830 x 1552	269	65,5	568,-
	8581-3	600	200	1000 x 600	1169 x 630 x 1800	269	62	564,-
	8582-3	600	200	1000 x 700	1169 x 730 x 1800	269	63	582,-
	8583-3	600	200	1200 x 800	1369 x 830 x 1800	269	70,5	634,-
Pakketwagen met vleugeldeuren en dak	8481-3D	600	200	1000 x 600	1169 x 630 x 1552	269	60,5	542,-
	8482-3D	600	200	1000 x 700	1169 x 730 x 1552	269	63,5	564,-
	8483-3D	600	200	1200 x 800	1369 x 830 x 1552	269	75	623,-
	8581-3D	600	200	1000 x 600	1169 x 630 x 1800	269	65	603,-
	8582-3D	600	200	1000 x 700	1169 x 730 x 1800	269	67,5	623,-
	8583-3D	600	200	1200 x 800	1369 x 830 x 1800	269	79	686,-

Voor extra's zie pagina's 183-185

ETAGEWAGENS MET VERSTELBARE ETAGES



Gepatenteerd boutsteekstelsysteem:

Etages in een raster van 120 mm horizontaal of om de 15° of 30° schuin inhangbaar. Heel eenvoudig zonder gereedschap door slechts één persoon.



Etages:

Met 15 mm hoge rand van profielstaal aan de lange zijden.



TPE-wielen:

De innovatieve lichtlopende TPE-wielen in attractief fetra design zijn streeploos en geurloos. Bijzonder lichtlopend kogellager.



Alternatief met draadgaas:

Open en ongevoelig.



Etagewagen 4296

MAGAZIJNINRICHTINGSHOP.NL
25.000+ MERKARTIKELEN VOOR IN EN OM HET MAGAZIJN

INFO: 026-3633688



4295 | 4296



4255 | 4256



4395 | 4396



4495 | 4496

Etagewagens met verstelbare etages

Etagewagen met schuin en/of recht in te hangen etages. Stalen buis en gelast profielstaal, afgewerkt met poedercoating. Vaste en losse legborden van houtvezelplaat, ingelegd in frame met 15 mm hoge rand aan de lange zijden. De etages zijn om de 120 mm verstelbaar, horizontaal en onder een hoek van ca. 15° en ca. 30° in te hangen.

2 Zwenk- en 2 bokwielen met TPE rubber 200 x 40 mm, naaf met kogellager. Zwenkwielen met rem, conform EU-norm EN 1757-3 (Veiligheidsnorm voor platformwagens).

Draagvermogen per legbord 80 kg.

Duits patent 102 55 281

4495 | 4496

Etagewagen als boven omschreven echter vaste en losse etages met ingelast draadgaas 140 x 40 mm, afgewerkt met poedercoating.

Draagvermogen per etage 50 kg.



Etagewagen	Bestelnr.	Draagverm. kg	Wiel Ø mm	Laadvlak L x B mm	Uitwendige afm. L x B x H mm	Aantal etages	Eigen gewicht kg	Prijs Euro	Extra etage	
									Bestelnr.	Prijs Euro
	4295	500	200	1250 x 610	1430 x 620 x 1560	3	68	525,-	E4195ET	93,-
	4296	500	200	1650 x 610	1830 x 620 x 1560	3	85	591,-	E4196ET	111,-
	4255	500	200	1250 x 610	1430 x 620 x 1560	4	83	570,-	E4195ET	93,-
	4256	500	200	1650 x 610	1830 x 620 x 1560	4	105	662,-	E4196ET	111,-
	4395	500	200	1250 x 610	1430 x 620 x 1800	4	86	611,-	E4195ET	93,-
	4396	500	200	1650 x 610	1830 x 620 x 1800	4	108	693,-	E4196ET	111,-
	4495	500	200	1250 x 610	1430 x 620 x 1800	4	73	652,-	E4495ET	100,-
	4496	500	200	1650 x 610	1830 x 620 x 1800	4	87	750,-	E4496ET	124,-

Voor extra's zie pagina's 183-185

ESD-TRANSPORTMIDDELEN

Elektrisch geleidend:

Bescherming van hoogwaardige producten tegen elektrostatische ontlading.

Etages:

Elektrisch geleidende houtvezelplaat naar DIN norm 68765, lichtgrijs.



Poedercoating:

Gekogelstraalde oppervlakte en geleidende poedercoating leigrijs RAL 7015.

TPE-ESD-wielen:

Zeer goede elektrostatische geleiding, wielen met TPE-ESD-banden. Streeploos en geurloos.

INFO: 026-3633688
MAGAZIJNINRICHTINGSHOP.NL
25.000+ MERKARTIKELEN VOOR IN EN OM HET MAGAZIJN

ESD-etagewagen 9201



ESD

Electrostatic Discharge



B9116V



B9125V



B9331V



1820



9500 | 9501 | 9502 | 9503

ESD-Steekwagens**B9116V | B9125V | B9331V**

Elektrostatisch geleidende uitvoering (ESD = Electrostatic Discharge).

Handzame steekwagens met schep van staalplaat, elektrisch geleidend, stabiel gelaste constructie, poedercoating, grijs RAL 7015. Veiligheids-handvatten. Stalen schep aanschroefbaar en daardoor omwisselbaar. Wielen naar keuze van massief rubber- of luchtbanden op kunststof velg, naaf met rollager.

ESD-Greeproller 1820

Van gelaste stalen buis, greep aanschroefbaar.

Draagvermogen bovenste etage 100 kg.

ESD-Duwbeugelwagens 9500 | 9501 | 9502 | 9503

Elektrostatisch geleidende uitvoering (ESD = Electrostatic Discharge)

Stalen buis en gelast profielstaal, elektrostatisch geleidende poedercoating, grijs, RAL 7015. Insteek- en Schroefconstructie. Legborden van elektrisch geleidende houtvezelplaat naar DIN norm 68765, lichtgrijs.

2 Zwenk- en 2 bokwielen, wielen van TPE-ESD rubber (thermoplastisch elastomeer), elektrostatisch geleidend. Naaf met precisie kogellager. 2 Zwenkwielen met rem, conform EU-norm EN 1757-3 (Veiligheids norm voor platformwagens).

Hoog comfort: Zeer geringe rij-, rol- en zwenkweerstand. Geruisloze loop op effen ondergronden. Wielen van streepluus rubber.



	Bestelnr.	Draagverm. kg	Hoogte mm	Schepdiepte mm	Schepbreedte mm	Totale breedte mm	Massief rubber banden mm	Eigen gewicht kg	Prijs Euro
ESD-Steekwagen	B9116V	250	1150	300	480	590	260 x 56	18	213,-
	B9125V	200	1150	250	320	570	260 x 56	14	207,-
	B9331V	300	1300	300	480	580	260 x 56	20	240,-

	Bestelnr.	Draagverm. kg	Wiel Ø mm	Laadvlak L x B mm	Uitwendige afm. L x B x H mm	Etagehoogten mm	Eigen gewicht kg	Prijs Euro
ESD-Greeproller	1820	250	125	600 x 450	860 x 450 x 875	195, 770	15	349,-
ESD-Duwbeugelwagens	9500	500	160	850 x 500	970 x 509 x 950	235	24	336,-
	9501	600	200	1000 x 600	1120 x 609 x 990	276	30	399,-
	9502	600	200	1000 x 700	1120 x 709 x 990	276	33	424,-
	9503	600	200	1200 x 800	1320 x 809 x 990	276	38	478,-

Voor extra's zie pagina's 183-185



ESD-Tafelwagens

Elektrostatic geleidende uitvoering (ESD = Electrostatic Discharge)

Stalen buis en gelast profielstaal, elektrostatic geleidende poedercoating, grijs. RAL 7015 Insteek- en Schroefconstructie.

TPE-ESD-wielen (thermoplastisch elastomeer) elektrostatic geleidend. Naaf met precisie kogellager. Zwenkwielen met rem, conform EU-norm EN 1757-3 (Veiligheids norm voor platformwagens).

Hoog comfort: Zeer geringe rij-, rol- en zwenkweerstand. Geruisloze loop op effen ondergronden. Wielen van streeploos rubber.

ESD-Tafelwagens 1840 - 1851

Legborden van elektrisch geleidende houtvezelplaat naar DIN norm 68765, lichtgrijs. Etages met 5 mm hoge rand. Draagvermogen middelste en bovenste etage 80 kg.



1840 | 1841



1850 | 1851



9400 | 9401 | 9402 | 9403

ESD-Tafelwagens

9400 | 9401 | 9402 | 9403

Legborden van elektrisch geleidende houtvezelplaat, gelijkliggend in frame.

Draagvermogen bovenste etage 200 kg.



Toepassingsvoorbeeld



INFO: 026-3633688

MAGAZIJNINRICHTINGSHOP.NL

25.000+ MERKARTIKELN VOOR IN EN OM HET MAGAZIJN

	Bestelnr.	Draagverm. kg	Wiel Ø mm	Laadvlak L x B mm	Uitwendige afm. L x B x H mm	Aantal etages	Etagehoogten mm	Eigen gewicht kg	Prijs Euro
ESD-Tafelwagen	1840	300	125	850 x 500	986 x 511 x 1039	2	206, 827	30	430,-
	1841	300	125	1000 x 600	1136 x 611 x 1039	2	206, 827	39	468,-
	1850	300	125	850 x 500	986 x 511 x 1039	3	206, 517, 827	39	567,-
	1851	300	125	1000 x 600	1136 x 611 x 1039	3	206, 517, 827	54	631,-
ESD-Tafelwagen	9400	500	160	850 x 500	1047 x 509 x 860	2	235, 867	38	508,-
	9401	600	200	1000 x 600	1197 x 609 x 900	2	276, 908	47	607,-
	9402	600	200	1000 x 700	1197 x 709 x 900	2	276, 908	52	633,-
	9403	600	200	1200 x 800	1397 x 809 x 900	2	276, 908	61	743,-

Voor extra's zie pagina's 183-185

INFO: 026-3633688

MAGAZIJNINRICHTINGSHOP.NL

25.000+ MERKARTIKELN VOOR IN EN OM HET MAGAZIJN



9820 | 9822



9830 | 9832



9920 | 9922



9930 | 9932

INFO: 026-3633688

MAGAZIJNINRICHTINGSHOP.NL
25.000+ MERKARTIKELEN VOOR IN EN OM HET MAGAZIJN**ESD-Tafelwagens met rand**

Elektrostatisch geleidende uitvoering (ESD = Electrostatic Discharge).

Gelaste stalen buis en olie-dichte etages van staalplaat, schroefconstructie. Rand 40 mm hoog, elektrisch geleidend, gepoedercoat, grijs RAL 7015.

2 Zwenk- en 2 bokwielen met TPE-ESD rubber (thermoplastisch elastomeer). Naaf met kogellager. Zwenkwielen met rem, conform EU-norm EN 1757-3 (Veiligheidsnorm voor platformwagens).

Hoog comfort:

Zeer geringe rij-, rol- en zwenkweerstand. Geruisloze loop op effen ondergronden. Wielen van streeploos rubber.

Draagvermogen bovenste en middelste etage 200 kg.

9820 - 9832

Duwbeugel horizontaal.

9920 - 9932

Duwbeugel omhoogstaand.

	Bestelnr.	Draagverm. kg	Wiel Ø mm	Laadvlak L x B mm	Uitwendige afm. L x B x H mm	Aantal etages	Etagehoogten mm	Eigen gewicht kg	Prijs Euro
ESD-Tafelwagens met rand	9820	400	160	850 x 500	1021 x 500 x 870	2	207, 829	36	448,-
	9822	400	200	1000 x 700	1171 x 700 x 910	2	248, 870	47	538,-
	9830	400	160	850 x 500	1021 x 500 x 870	3	207, 519, 829	46	549,-
	9832	400	200	1000 x 700	1171 x 700 x 910	3	248, 560, 870	61	657,-
	9920	400	160	850 x 500	986 x 500 x 1065	2	207, 829	37	437,-
	9922	400	200	1000 x 700	1136 x 700 x 1105	2	248, 870	50	529,-
	9930	400	160	850 x 500	986 x 500 x 1065	3	207, 519, 829	47	538,-
	9932	400	200	1000 x 700	1136 x 700 x 1105	3	248, 560, 870	64	650,-

Voor extra's zie pagina's 183-185



ESD-Etagewagens

Elektrostatic geleidende uitvoering (ESD = Electrostatic Discharge)

Stalen buis en gelast profielstaal, elektrostatic geleidende poedercoating, grijs. RAL 7015. Insteek- en Schroefconstructie.

Legborden van elektrisch geleidende houtvezelplaat naar DIN norm 68765, lichtgrijs.

2 Zwenk- en 2 bokwielen, wielen van TPE-ESD rubber (thermoplastisch elastomeer), elektrostatic geleidend. Naaf met precisie kogellager.

2 Zwenkwielen met rem, conform EU-norm EN 1757-3 (Veiligheids norm voor platformwagens).

Draagvermogen per etage 50 kg.



9100 | 9101



9200 | 9201

ESD-Etages

Meer- of minderprijs, inclusief 1 paar etagedragers

Afm. mm	Bestelnr.	Euro
850 x 500	E9100ETAW	66,-
1000 x 600	E9101ETAW	95,-
1000 x 700	E9302ETAW	121,-
1200 x 800	E9303ETAW	162,-

ESD-Wanden van draadgaas

Alle etagewagens zijn op aanvraag ook met wanden van draadgaas (zoals bij de etagewagens op blz. 55) leverbaar.

a) Beide kopwanden voorzien van draadgaas 100 x 100 x 5 mm.

b) Beide kopwanden en een zijwand voorzien van draadgaas 100 x 100 x 5 mm.



9301 | 9302 | 9303



9341 | 9342 | 9343



	Bestelnr.	Draagverm. kg	Wiel-Ø mm	Laadvlak L x B mm	Uitw. afm. L x B x H mm	Aantal etages	Etagehoogten mm	Eigen gewicht kg	Prijs Euro
ESD-Etagewagen	9100	500	160	850 x 500	1019 x 509 x 1111	3	235, 635, 1035	42	519,-
	9101	600	200	1000 x 600	1169 x 609 x 1152	3	276, 676, 1076	57	633,-
	9200	500	160	850 x 500	1019 x 509 x 1511	4	235, 635, 1035, 1435	48	604,-
	9201	600	200	1000 x 600	1169 x 609 x 1552	4	276, 676, 1076, 1476	65	751,-
	9301	600	200	1000 x 600	1169 x 609 x 1800	4	276, 676, 1076, 1476	66	754,-
	9302	600	200	1000 x 700	1169 x 709 x 1800	4	276, 676, 1076, 1476	73	859,-
	9303	600	200	1200 x 800	1369 x 809 x 1800	4	276, 676, 1076, 1476	106	1.027,-
	9341	600	200	1000 x 600	1169 x 609 x 1800	5	276, 576, 876, 1176, 1476	72	848,-
	9342	600	200	1000 x 700	1169 x 709 x 1800	5	276, 576, 876, 1176, 1476	84	983,-
	9343	600	200	1200 x 800	1369 x 809 x 1800	5	276, 576, 876, 1176, 1476	121	1.190,-

Voor extra's zie pagina's 183-185



9392 | 9393

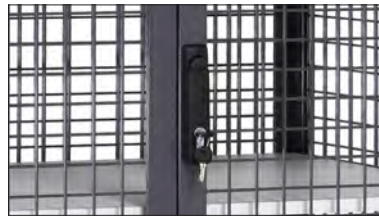

Spanjoetsluiting met zwenkhandel en cilinderslot.



TOTALSTOP – het fetra centrale remstelsysteem
Met slechts één voetbeweging wordt de wiel-draaiing en de zwenkbeweging van beide zwenkwielen geblokkeerd. Het rempedaal blijft altijd in het zicht van de gebruiker.

Seriematig op ESD-kastwagens.



23799 | 23800 | 23801 | 23802



INFO: 026-3633688

MAGAZIJNINRICHTINGSHOP.NL

25.000+ MERKARTIKELN VOOR IN EN OM HET MAGAZIJN



1890*



1891* | 1892*

ESD-Kastwagens 9392 | 9393

Elektrostatisch geleidende uitvoering (ESD = Electrostatic Discharge).

Kastwagens in profielstalen constructie met duwbeugel. Kopwanden, 1 lange zijde en het dak voorzien van ingelast draadgaas 40 x 40 x 4 mm, gepoedercoat grijs RAL 7015. 1 Vaste en 4 verstelbare etages van elektrisch geleidende houtvezelplaat naar

DIN norm 68765, lichtgrijs.

2 Zwenk- en 2 bokwielen, wie- len van TPE-ESD rubber (thermoplastisch elastomeer), naaf met kogellager.

TOTALSTOP- remstelsysteem serie- matig uitgevoerd op de zwenk- wielen, conform EU-norm EN 1757-3 (Veiligheidsnorm voor platformwagens).

Nuttige etage afstand: 280 mm

Etages variabel instelbaar in een raster van 100 mm. Draag- vermogen per etage

50 kg.

ESD-Palletonder- wagens

23799 | 23800 | 23801 | 23802

Onderwagens voor pallets en gasboxen. Robuust gelaste profielstaal constructie, met 4 vanghoeken.

ESD-Materiaal- standaard 1890*

Voor kunststof en stalen bakken, draadkorven enz., in hoogte verstelbaar en verrijd- baar. Profielstalen-/ stalen buis constructie met rand van 20 mm.

Niet kantelbaar, in raster van 25 mm in hoogte verstelbaar.

4 Zwenkwielen, naaf met glijla- ger, 2 met rem.

1891* | 1892*

Platform van staalplaat met één opstaande rand, recht of kantelbaar om de 15° en 30°. In een raster in hoogte verstelbaar om de 25 mm.

*Uitvoering met TOTALSTOP niet mogelijk.

Voor extra's zie
pagina's 183-185

	Bestelnr.	Draagverm. kg	Wiel Ø mm	Laadvlak L x B mm	Etagehoogten mm	Eigen gewicht kg	Prijs Euro
ESD-Kastwagens	9392	750	200	1000 x 680	292, 582, 882, 1182, 1482	144	1.855,-
	9393	750	200	1200 x 780	292, 582, 882, 1182, 1482	175	2.182,-

	Bestelnr.	Draagverm. kg	Wiel Ø mm	Laadvlak L x B mm	voor pallet afm. mm	Hoogte mm	Eigen gewicht kg	Prijs Euro
ESD-Pallet- onderwagen	23799	750	200	810 x 610	800 x 600	282	30	359,-
	23800	750	200	1010 x 810	1000 x 800	282	33	365,-
	23801	750	200	1210 x 810	1200 x 800	282	34	370,-
	23802	750	200	1210 x 1010	1200 x 1000	282	35	387,-

	Bestelnr.	Draagverm. kg	Wiel Ø mm	Laadvlak L x B mm	Etagehoogten mm	Eigen gewicht kg	Prijs Euro
ESD-Materiaal- standaard*	1890	150	75	605 x 405	720 – 995	17	274,-
	1891	150	75	510 x 410	500 – 775	18	325,-
	1892	150	75	510 x 410	755 – 1105	18	343,-



ESD-Rollers | ESD-Bijzetwagens

Elektrostatich geleidende uitvoering (ESD = Electrostatic Discharge).

Stalen buis en gelast profielstaal, elektrostatich geleidend, gepoedercoat grijs RAL 7015.

Legborden van elektrostatich geleidende houtvezelplaat naar DIN norm 68765, lichtgrijs.

TPE-ESD-Wielen (thermoplastisch elastomeer) elektrostatich geleidend, naaf met precisie kogellager. Zwenkwielen met rem, conform EN 1757-3 (veiligheidsnorm voor platformwagens).

ESD-Eurobakken rolplateau's

Geschikt voor eurobakken 600 x 400 mm, 4 zwenkwielen. 2 stuks met rem.

93580

Open hoekstaal constructie.

93581

Hoekstaal constructie met legbord van elektrostatich geleidende houtvezelplaat, rand 7 mm hoog.

93540

Met 2 etages met legborden van elektrostatich geleidende houtvezelplaat, rand 7 mm hoog. Nuttige etageafstand 400 mm, draagvermogen bovenste etage 100 kg.

935400

Zoals de 93540, echter met duwbeugel.

ESD-Bijzetwagens

Constructie van stalen buis en profielstaal. 2 Zwenk- en 2 bokwielen, zwenkwielen met rem.

Draagvermogen bovenste en middelste etage 50 kg.

92900 | 92910

Open frame zonder legborden.

92910 | 92911

Met kantelbare etages. Bovenste en middelste etage naar beide zijden 15° en 30° kantelbaar, vergrendeling d.m.v. een verende pen.

92901 | 92911

Met 3 elektrostatich geleidende houtvezelplaten, rand 7 mm hoog.



93580



93581



93540



935400



92900



92901



92910



92911

	Bestelnr.	Draagverm kg	Wiel Ø mm	Laadvlak L x B mm	Uitw. afm. L x B x H mm	Laadvlakhoogten mm	Eigen gewicht kg	Prijs Euro
ESD-Eurobakken rolplateau	93580	250	125	605 x 405	610 x 415 x 209	182	9	152,-
	93581	250	125	605 x 405	610 x 415 x 209	201	12	211,-
	93540	250	125	605 x 405	676 x 415 x 639	201, 630	21	349,-
	935400	250	125	605 x 405	746 x 415 x 970	201, 630	22	381,-
ESD-Bijzetwagen	92900	200	125	605 x 405	821 x 455 x 1178	197, 652, 1152	23	349,-
	92901	200	125	605 x 405	821 x 455 x 1178	216, 671, 1171	33	513,-
	92910	200	125	605 x 405	821 x 455 x 1178	197, 652, 1152	26	419,-
	92911	200	125	605 x 405	821 x 455 x 1178	216, 671, 1171	36	585,-



9380



9381



9390



9391

INFO: 026-3633688

MAGAZIJNINRICHTINGSHOP.NL
25.000+ MERKARTIKELN VOOR IN EN OM HET MAGAZIJN



9383



9384

ESD-Eurobakkenwagens

Elektrostatic geleidende uitvoering (ESD = Electrostatic Discharge).

Stalen buis en gelast profielstaal, elektrostatic geleidend, gepoedercoat grijs RAL 7015. Schroefconstructie.

Legborden van elektrostatic geleidende houtvezelplaat naar DIN norm 68765, lichtgrijs.

4 Zwenkwielen met TPE-ESD-Wielen (thermoplastisch elastomeer) elektrostatic geleidend, naaf met precisie kogellager. 2 Stuks met rem, conform EN 1757-3 (veiligheidsnorm voor platformwagens).

9380 | 9390

3 Etages voor 1 of 2 eurobakken 600 x 400 mm, variabel inschroefbaar in een raster van 50 mm, neiging bij schuine inbouw 15° of 30°.

Draagvermogen per etage 80 kg.

9381 | 9391

Zoals de 9380/9390, echter met 3 elektrostatic geleidende houtvezelplaten, rand 7 mm hoog.

9383

5 Etages voor ieder 3 eurobakken 600 x 400 mm, variabel inschroefbaar in een raster van 100 mm. Neiging bij schuine inbouw 15° of 30°.

Draagvermogen per etage 80 kg.

9384

Zoals de 9383, echter met 5 elektrostatic geleidende houtvezelplaten, rand 7 mm hoog.

9381 | 9391 | 9384

Rand 7 mm hoog.

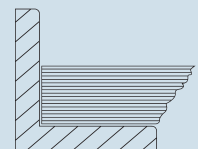

	Bestelnr.	Draagverm kg	Wiel Ø mm	Laadvlak L x B mm	Uitw. afm. L x B x H mm	Laadvlakhoogten mm	Eigen gewicht kg	Prijs Euro
ESD-Eurobakkenwagen	9380	250	125	410 x 610	525 x 666 x 1101	238, 538, 838	31	423,-
	9381	250	125	410 x 610	525 x 666 x 1101	257, 557, 857	41	590,-
	9390	250	125	820 x 610	935 x 666 x 1101	238, 538, 838	38	445,-
	9391	250	125	820 x 610	935 x 666 x 1101	257, 557, 857	55	730,-
	9383	400	160	1240 x 610	1372 x 685 x 1686	298, 598, 898, 1198, 1498	73	764,-
	9384	400	160	1240 x 610	1372 x 685 x 1686	317, 617, 917, 1217, 1517	123	1.410,-

INFO: 026-3633688

DOSSIERWAGENS

Duidelijk design:

Poedercoating lichtgrijs RAL 7035, etages en wanden van lichtgrijze houtvezelplaat.



4 Grote kwaliteits zwenkwielen:

Voor een lichte loop en optimale wendbaarheid. Waarvan 2 stuks uitgevoerd met rem.



Luchtbanden:

Optioneel verkrijgbaar voor oneffen ondergronden.



Dossierwagen 4870



4870



4871



4872



4873



4878

Dossierwagens

in schroefbare constructie van stalen buis, gepoedercoat in lichtgrijs RAL 7035. Etages en wanden van houtvezelplaat lichtgrijs.

4 Zwenkwielen van TPE rubber 125 x 32 mm, elastisch en lichte loop, naaf met glijlager.

2 Zwenkwielen met rem, conform EU-norm EN 1757-3 (Veiligheids norm voor platformwagens).

Draagvermogen per etage 50 kg.

4871

Met achterwand.

4872

Met scheidingswand.

4873

Met scheidingswand en achterwand.

4878

Met 2 scheidingswanden en achterwand.

Luchtbanden

150 X 30 mm, banden grijs „streeplous“.

Bestelnr.	Meerprijs
5097	183,- €

Verhoging van de etagehoogten + 20 mm.

	Bestelnr.	Draagverm. kg	Wiel Ø mm	Laadvlak L x B mm	Uitwendige afm. L x B x H mm	Etagehoogten mm	Eigen gewicht kg	Prijs Euro
Dossierwagen lichtgrijs	4870	150	125	720 x 350	810 x 385 x 1100	260, 620, 980	22	315,-
	4871	150	125	720 x 350	810 x 385 x 1100	260, 620, 980	25	381,-
	4872	150	125	720 x 350	810 x 385 x 1100	260, 620, 980	23	349,-
	4873	150	125	720 x 350	810 x 385 x 1100	260, 620, 980	26	421,-
	4878	150	125	1080 x 350	1165 x 385 x 1100	260, 620, 980	34	542,-

INFO: 026-3633688
MAGAZIJNINRICHTINGSHOP.NL
25.000+ MERKARTIKELN VOOR IN EN OM HET MAGAZIJN



Dossierwagens

in schroefbare constructie van stalen buis, gepoedercoat in lichtgrijs RAL 7035. Etages en wanden van houtvezelplaat lichtgrijs.

4 Zwenkwielen van TPE rubber 125 x 32 mm, elastisch en lichte loop, naaf met glijlager.

2 Zwenkwielen met rem, conform EU-norm EN 1757-3 (Veiligheids norm voor platformwagens).

Draagvermogen per etage 50 kg.

4880 | 4882

Draagvermogen per etage 50 kg.

4891

met naar achter geneigde etages en de achterwand in een haakse hoek op de etages. Neiging ca. 27 mm. Draagvermogen per etage 50 kg.

Met achterwand.

Luchtbanden

150 X 30 mm, banden grijs „streeploos“.

Bestelnr.	Meerprijs
5097	183,- €

Verhoging van de etagehoogten + 20 mm.



4880



4882



4891

INFO: 026-3633688

MAGAZIJNINRICHTINGSHOP.NL

25.000+ MERKARTIKELEN VOOR IN EN OM HET MAGAZIJN

	Bestelnr.	Draagverm kg	Wiel Ø mm	Laadvlak L x B mm	Uitwendige afm. L x B x H mm	Etagehoogten mm	Eigen gewicht kg	Prijs Euro
Dossierwagen lichtgrijs	4880	150	125	800 x 500	900 x 535 x 925	260, 800	19	258,-
	4882	150	125	800 x 500	900 x 535 x 925	260, 530, 800	24	304,-
	4891	150	125	770 x 320	855 x 400 x 1218	246, 606, 1016	31	425,-

INFO: 026-3633688

MAGAZIJNINRICHTINGSHOP.NL
25.000+ MERKARTIKELEN VOOR IN EN OM HET MAGAZIJN

ROESTVRIJSTALEN WAGENS

Hoogwaardige etages:

Met omlopende opstaande rand, met trildemping.

Optimale hygiëne:

Duwbeugel en etages van roestvrijstaal. Roestvrije wielen conform DIN norm 18867 deel 8.



INFO: 026-3633688

MAGAZIJNINRICHTINGSHOP.NL

25.000+ MERKARTIKELN VOOR IN EN OM HET MAGAZIJN

4 Grote kwaliteits zwenkwielen:

Voor een lichte loop en optimale wendbaarheid. Waarvan 2 stuks uitgevoerd met rem.



Bescherming:

Geleidingsrollen en hoekbescherming beschermen tegen aanrijdingsschade.

Roestvrijstalen wagen 5001

INFO: 026-3633688

MAGAZIJNINRICHTINGSHOP.NL

25.000+ MERKARTIKELN VOOR IN EN OM HET MAGAZIJN



Roestvrijstalen wagens

Etagewagen (serveerwagen) uitgevoerd in CNS (chrom-nikkel-staal). De etages in CS (chrom-staal) zijn rondom voorzien van een opstaande rand en trildemping. Hoekbescherming en geleidingsrollen. Roestvrije wielen volgens DIN 18867 deel 8.

4 Zwenkwielen van TPE rubber 125 x 32 mm, elastisch en lichte loop, naaf met kogellager. 2 Zwenkwielen voorzien van rem.

Gedemonteerde aanlevering.

Draagverm. per etage 80 kg.



5036



5038



5001 | 5011 | 5017



5005 | 5013 | 5019

Luchtbanden

150 X 30 mm, banden grijs „streeploos“.

Bestelnr.	Meerprijs
5098	190,- €

Verhoging van de etagehoogten + 20 mm.

MAGAZIJNINRICHTINGSHOP.NL
25.000+ MERKARTIKELN VOOR IN EN OM HET MAGAZIJN

INFO: 026-3633688

	Bestelnr.	Draagverm. kg	Wiel Ø mm	Aantal etages	Netto afst. etages mm	Etagehoogten mm	Laadvlak L x B mm	Uitwendige afm. L x B x H mm	Eigen gewicht kg	Prijs Euro
RVS-wagen	5036	120	125	2	585	230, 850	630 x 400	700 x 470 x 950	12	380,-
	5038	150	125	3	275	230, 540, 850	630 x 400	700 x 470 x 950	14,5	458,-
	5001	120	125	2	585	230, 850	800 x 500	870 x 570 x 950	15	336,-
	5011	120	125	2	585	230, 850	1000 x 500	1070 x 570 x 950	16	457,-
	5017	120	125	2	585	230, 850	1000 x 600	1070 x 670 x 950	17	470,-
	5005	150	125	3	275	230, 540, 850	800 x 500	870 x 570 x 950	17	414,-
	5013	150	125	3	275	230, 540, 850	1000 x 500	1070 x 570 x 950	19	537,-
	5019	150	125	3	275	230, 540, 850	1000 x 600	1070 x 670 x 950	22	556,-

INFO: 026-3633688

MAGAZIJNINRICHTINGSHOP.NL
25.000+ MERKARTIKELN VOOR IN EN OM HET MAGAZIJN

KASTWAGENS

Veilig en stabiel:

Fijnmazig draadgaas 40 x 40 x 4 mm. Daardoor duidelijk meer stabiliteit en een hogere toegangsbeveiliging, dan bij de marktconforme maaswijdte van 50 x 50 x 4 mm.



Spanjoetsluiting:

Met elegante zwenkhandel en cilinderslot.

Vele uitvoeringen:

Ook met staalplaat, aluminium plaat of transparant kunststof verkrijgbaar.



TPE-wielen:

De innovatieve lichtlopende TPE-wielen in attractief fetra design zijn streeploos en geurloos. Bijzonder lichtlopende kogellagers.



TOTALSTOP-centraal remsysteem:

Met slechts één voetbeweging wordt naast het draaien van de wielen de zwenkbeweging stevig vergrendeld.

Europees patent EP 2743097.



Kastwagen 5392

MAGAZIJNINRICHTINGSHOP.NL
25.000+ MERKARTIKELN VOOR IN EN OM HET MAGAZIJN
INFO: 026-3633688



Bakwagens

Stalen buis en gelast profielstaal, poedercoating blauw RAL 5007. Laadvlak van houtvezelplaat, gefineerd met kunststof toplaag in beukendecor.

2 Zwenk- en 2 bokwielen met TPE rubber, naaf met kogellager. Zwenkwielen met rem, conform EU-norm EN 1757-3 (Veiligheidsnorm voor platformwagens).



2772 | 2773



2762 | 2763

Gaaswandwagens 2772 | 2773

Met opbouw van stalen buis, ingelast draadgaas 50 x 50 x 4 mm. Insteek- en schroefstelsel, poedercoating. Nuttige hoogte 700 mm.

Gedemonteerde aanlevering.

Gaaswandwagens met deksel 2762 | 2763

Van profielstaal, ingelast draadgaas 50 x 50 x 4 mm. Deksel tweedelig opklapbaar en afsluitbaar met een hangslot. Nuttige hoogte 806 mm.



2872 | 2873



2852 | 2853

Bakwagens 2872 | 2873

Constructie als 2772 | 2773, echter alle wanden van houtvezelplaat, gefineerd met kunststof toplaag in beukendecor.

Gedemonteerde aanlevering.

Bakwagens met deksel 2852 | 2853

Constructie zoals 2762|2763, echter met wanden en deksel van houtvezelplaat, toplaag in beukendecor.

	Bestelnr.	Draagverm. kg	Wiel-Ø mm	Laadvlak L x B mm	Uitwendige afm. L x B x H mm	Eigen gewicht kg	Prijs Euro
Gaaswandwagen	2772	600	200	1000 x 700	1060 x 715 x 1069	51	509,-
	2773	600	200	1200 x 800	1260 x 815 x 1069	60	550,-
Gaaswandwagen met deksel	2762	600	200	1000 x 700	1130 x 725 x 1113	70	713,-
	2763	600	200	1200 x 800	1330 x 825 x 1113	82	764,-
Bakwagen	2872	600	200	1000 x 700	1060 x 715 x 1069	64	509,-
	2873	600	200	1200 x 800	1260 x 815 x 1069	76	601,-
Bakwagen met deksel	2852	600	200	1000 x 700	1130 x 725 x 1113	90	749,-
	2853	600	200	1200 x 800	1330 x 825 x 1113	105	830,-

Voor extra's zie
pagina's 183-185



2842 | 2843



2862 | 2863



2822 | 2823



2832 | 2833

Bakwagens

Stalen buis en gelast profielstaal, poedercoating blauw RAL 5007. Laadvlak verzinkt of van staalplaat, afgewerkt met poedercoating.
2 Zwenk- en 2 bokwielen met TPE rubber, naaf met kogellager. Zwenkwielen met rem, conform EU-norm EN 1757-3 (Veiligheidsnorm voor platformwagens).

Bakwagens

2842 | 2843

van profielstaal, wanden van ingelast staalplaat, poedercoating.
Nuttige hoogte 816 mm.

Bakwagens met deksel

2862 | 2863

als 2842 | 2843, echter met een ééndelige deksel. Opklapbaar door gasdrukveren. Afsluitbaar met een hangslot.

Bakwagens

2822 | 2823

als 2842 | 2843, echter wanden van verzinkt staalplaat (in frame geplakt).
Nuttige hoogte: 816 mm

Bakwagens met deksel

2832 | 2833

als 2822 | 2823, echter met een ééndelige deksel zoals bij 2862 | 2863. Afsluitbaar met een hangslot.

	Bestelnr.	Draagverm. kg	Wiel-Ø mm	Laadvlak L x B mm	Uitwendige afm. L x B x H mm	Eigen gewicht kg	Prijs Euro
Bakwagen	2842	600	200	1000 x 700	1130 x 725 x 1069	83	661,-
	2843	600	200	1200 x 800	1330 x 825 x 1069	95	733,-
Bakwagen met deksel	2862	600	200	1000 x 700	1150 x 730 x 1113	95	856,-
	2863	600	200	1200 x 800	1350 x 830 x 1113	114	917,-
Bakwagen	2822	600	200	1000 x 700	1130 x 725 x 1069	69	642,-
	2823	600	200	1200 x 800	1330 x 825 x 1069	80	672,-
Bakwagen met deksel	2832	600	200	1000 x 700	1150 x 730 x 1113	80	795,-
	2833	600	200	1200 x 800	1350 x 830 x 1113	93	856,-

Voor extra's zie pagina's 183-185

MAGAZIJNINRICHTINGSHOP.NL
25.000+ MERKARTIKELEN VOOR IN EN OM HET MAGAZIJN
INFO: 026-3633688



Kastwagens

Van profielstalen constructie met duwbeugel.

Kopwanden, 1 lange zijde en het dak voorzien van ingelast draadgaas 40 x 40 x 4 mm, poedercoating. 1 Vaste en 4 verstelbare etages van beuken multiplex, toplaag in beuken-decor.

2 Zwenk- en 2 bokwielen, wielen van TPE rubber (thermo-plastisch elastomeer), Naaf met precisie kogellager.

TOTALSTOP – centraal remsysteem seriematig uitgevoerd op de zwenkwielen, conform EU-norm EN 1757-3 (Veiligheidsnorm voor platformwagens).

Hoog comfort: Zeer geringe rij-, rol- en zwenkweerstand. Geruisloze loop op effen ondergronden. Wielen van streeploos rubber.

Etagehoogten: 292, 582, 882, 1182, 1482 mm
Nuttige hoogte tussen de etages 280 mm.

Etages variabel instelbaar in een raster van 100 mm.
Draagvermogen per etage 90 kg.

3392 | 3393
met open zijwand.

5392 | 5393 | 4392 | 4393
Als de 3392 | 3393, echter met dubbele vleugeldeuren van profielstaal met ingelast draadgaas aan de open zijde.

Fijnmazig draadgaas 40 x 40 x 4 mm

20 % meer draad dan bij de marktconforme maaswijdte 50 x 50 x 4 mm.

Daardoor duidelijk meer stabiliteit en een hogere toegangsbeveiliging.

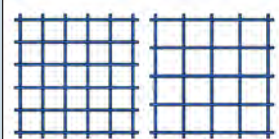

3392 | 3393



4392 | 4393 Stangsluiting



5392 | 5393 Spanjoetsluiting



Spanjoetsluiting

Met zwenkhandel en cilinderslot.



Stangsluiting

Afsluitbaar d.m.v. hangslot. Eenvoudig te bedienen. Levering zonder hangslot.



TOTALSTOP – het fetra centrale remsysteem

Met slechts één voetbeweging wordt de wieldraaiing en de zwenkbeweging van beide zwenkwielen geblokkeerd. Het rempedaal blijft altijd in het zicht van de gebruiker.

Seriematig op alle producten op deze dubbele pagina.



	Bestelnr.	Draagverm. kg	Wiel Ø mm	Aantal etages	Laadvlak L x B mm	Uitwendige afm. L x B x H mm	Eigen gewicht kg	Incl. 4 losse etages	extra etages	
								Prijs Euro	Bestelnr.	Prijs Euro
Kastwagen	3392	750	200	5	1000 x 680	1170 x 700 x 1792	133	874,-	1325	66,-
	3393	750	200	5	1200 x 780	1370 x 800 x 1792	151	1.037,-	1926	91,-
	4392	750	200	5	1000 x 680	1170 x 740 x 1792	154	1.190,-	1325	66,-
	4393	750	200	5	1200 x 780	1370 x 840 x 1792	176	1.464,-	1926	91,-
	5392	750	200	5	1000 x 680	1170 x 745 x 1792	144	1.267,-	1325	66,-
	5393	750	200	5	1200 x 780	1370 x 845 x 1792	175	1.525,-	1926	91,-

Voor extra's zie pagina's 183-185



5492 | 5493 Verzinkte staalplaat



5592 | 5593 Aluminium plaat

Kastwagens

van profielstalen constructie met duwbeugel, poedercoating. Kopwanden, lange zijde, vleugeldeuren en het dak voorzien.

Dubbele vleugeldeur van profielstaal met spanjoletsluiting en cilinderslot. 1 Vaste en 4 verstelbare etages van beuken multiplex, toplaag in beukendecor.

2 Zwenk- en 2 bokwielen, wielen van TPE rubber (thermoplastisch elastomeer), Naaf met precisie kogellager.

TOTALSTOP – centraal remsysteem seriematig uitgevoerd op de zwenkwielen, conform EU-norm EN 1757-3 (Veiligheidsnorm voor platformwagens).

Hoog comfort: Zeer geringe rij-, rol- en zwenkweerstand.

Geruisloze loop op effen ondergronden. Wielen van streeploos rubber.

Etagehoogten: 292, 582, 882, 1182, 1482 mm
Nuttige hoogte tussen de etages 280 mm.

Etages variabel instelbaar in een raster van 100 mm.

Draagvermogen per etage 90 kg.



5792 | 5793

INFO: 026-3633688

MAGAZIJNINRICHTINGSHOP.NL
25.000+ MERKARTIKELN VOOR IN EN OM HET MAGAZIJN**5492 | 5493**

van verzinkt staalplaat 1 mm dik.

5592 | 5593

Als 5492 | 5493, echter alle wanden, dak en deuren met aluminium plaat 1,5 mm dik.

5792 | 5793

Als 5492 | 5493, echter de deuren gevuld met breukvast transparant (polycarbonaat) 4 mm dik.

**TOTALSTOP – het fetra centrale remsysteem**

Met slechts één voetbeweging wordt de wieldraaiing en de zwenkbeweging van beide zwenkwielen geblokkeerd. Het rempedaal blijft altijd in het zicht van de gebruiker.

Seriematig op alle producten op deze dubbele pagina.



	Bestelnr.	Draagverm. kg	Wiel Ø mm	Aantal etages	Laadvlak L x B mm	Uitwendige afm. L x B x H mm	Eigen gewicht kg	Incl. 4 losse etages	extra etages	
								Prijs Euro	Bestelnr.	Prijs Euro
Kastwagen	5492	750	200	5	1000 x 680	1170 x 745 x 1792	162	1.437,-	1325	66,-
	5493	750	200	5	1200 x 780	1370 x 845 x 1792	199	1.672,-	1926	91,-
	5592	750	200	5	1000 x 680	1170 x 745 x 1792	141	1.607,-	1325	66,-
	5593	750	200	5	1200 x 780	1370 x 845 x 1792	173	1.753,-	1926	91,-
	5792	750	200	5	1000 x 650	1170 x 750 x 1792	140	1.630,-	1325	66,-
	5793	750	200	5	1200 x 750	1370 x 850 x 1792	172	1.835,-	1926	91,-

Voor extra's zie pagina's 183-185

ORDERVERZAMELWAGENS

Oppervlakte:

Glad, beschermd tegen corrosie en optisch aantrekkelijk door galvanische glansverzinking.

Variabel:

Etages in een raster van 100 mm horizontaal en schuin inhangbaar. Een lange zijde met rand, de andere vlak.



MAGAZIJNINRICHTINGSHOP.NL
25.000+ MERKARTIKELEN VOOR IN EN OM HET MAGAZIJN

INFO: 026-3633688

Omvangrijk toebehoren:

Individualisering voor diverse vereisten mogelijk.

Lichtlopende wielen:

4 Zwenkwielen met TPE banden, naaf met kogellagers en draadbescherming. Zeer wendbaar, geringe rolweerstand en streeploos. Geleidingsringen van TPU beschermen tegen aanrijdingsschade.

Orderverzamelwagen **28302**

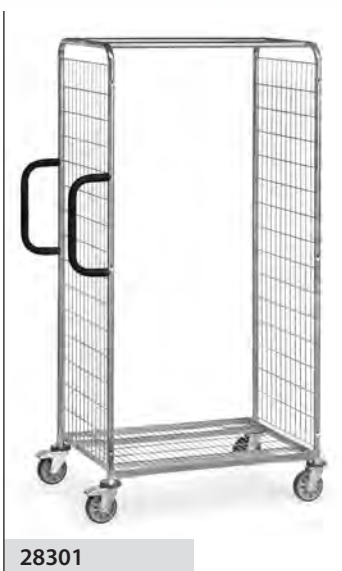
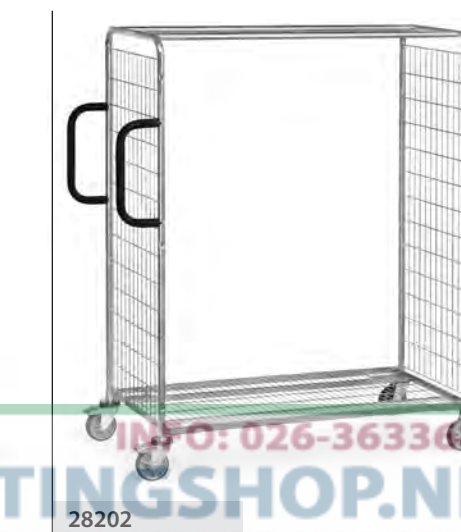
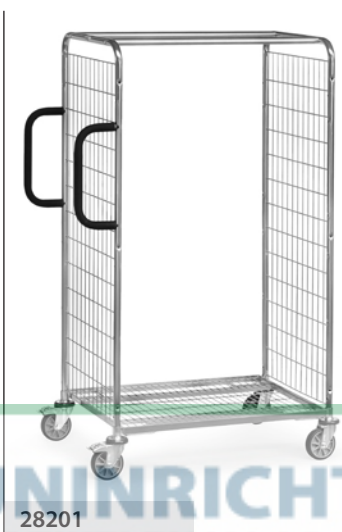

Orderverzamelwagens Modulair systeem

Constructie van profielstaal en stalen buis, compleet galvanisch verzinkt.

Kopwanden van stalen buis met ingelast draadgaas, maaswijdte 100 x 50 mm, verstevigd door 2 lengtebuizen.

Bodem in het platform met ingelast draadgaas, maaswijdte 120 x 30 mm.

2 Duwbeugels aan een kopzijde verticaal aanschroefbaar.

4 Lichtlopende zwenkwielen met TPE rubber op kunststof velg, naaf met kogellager. 2 Zwenkwielen met rem, conform EN 1757-3 (veiligheidsnorm voor platformwagens).

4 Geleidingsringen van TPU (thermoplastisch polyurethaan) aan de zwenkwielen.

28100 | 28101 | 28102

1225 mm hoog.

28200 | 28201 | 28202

1625 mm hoog.

28301 | 28302

1825 mm hoog.

Toebehoren voor orderverzamelwagens

- Krijtbord
- Flessenhouder
- Scannerhouder
- Draadgaas etages
- Spoorwiel
- Dissel en koppeling
- Trap
- Scheidingswand voor draadgaas etages
- Scheidingswand voor platformbodem
- Aanschroefbare achterwand
- Vleugel- en dubbele vleugel-deuren
- Grepen voor dwars verrijden
- Tablethouder
- Notebookhouder
- Documentenbox

Voor extra's zie pagina's 84-87

MAGAZIJNRICHTINGSHOP.NL
25.000+ MERKARTIKELN VOOR IN EN OM HET MAGAZIJN



	Bestelnr.	Draagverm. kg	Wiel Ø mm	Laadvlak L x B mm	Uitwendige afm. L x B x H mm	Etagehoogten mm	Eigen gewicht kg	Prijs Euro
Orderverzamelwagen	28100	200	125	650 x 510	891 x 590 x 1225	193	22	376,-
	28101	300	125	850 x 610	1091 x 690 x 1225	193	25	399,-
	28102	300	125	1250 x 610	1491 x 690 x 1225	193	28	424,-
	28200	200	125	650 x 510	891 x 590 x 1625	193	25	399,-
	28201	300	125	850 x 610	1091 x 690 x 1625	193	28	423,-
	28202	300	125	1250 x 610	1491 x 690 x 1625	193	31,5	445,-
	28301	300	125	850 x 610	1091 x 690 x 1825	193	30	438,-
	28302	300	125	1250 x 610	1491 x 690 x 1825	193	33	458,-



Draadgaas etages

Etages van draadgaas 120 x 30 mm, galvanisch glans verzinkt.

Aan één lange zijde 23 mm naar boven en aan de andere lange zijde 23 mm naar beneden gebogen.

In een raster van 100 mm recht of schuin inhangbaar.

Draagverm. per etage 40 of 80 kg

Scheidingswand voor draadgaas etages

Als vakverdeler voor inhangbare etages. Met aangelaste klemprofielen.

Gelast draadgaas galvanisch glans verzinkt.

Afm.: B x H 506/606 x 95 mm
Maaswijdte: 25 mm.

Scheidingswand voor platformbodem

Als vakverdeler voor platformbodem. Met aangelaste klemprofielen.

Gelast draadgaas galvanisch glans verzinkt.

Afm.: B x H 506/606 x 95 mm
Maaswijdte: 25 mm.

Trap

3 Treden, bovenste 600 mm hoog, greephoogte ca. 2.800 mm. Stalen buis, treden van hout met antislip.

De treden staan bij belasting vast op de ondergrond, waardoor de wagen goed geblokkeerd wordt. Een vergrendelen voorkomt het opklappen tegen de wagen.

De trap laat zich door een gasdrukveer licht opklappen.

Met de trap worden verder naar voren staande duwbeugels geleverd, om aan vast te houden en te ondersteunen meegeleverd. De totale lengte neemt met 100 mm toe.

Niet met dissel en koppeling te combineren.

Gebruiksmodel
20 2014 009 975.8

Spoorwiel

Een vijfde TPE wiel Ø 125 mm aan een geveerde profielstalen arm als geleidingswiel voor een goede recht loop.

Draaien op zijn plek blijft mogelijk.

Voor extra's zie pagina's 85-87



Draadgaas etages



Scheidingswand draadgaas etages



Scheidingswand platformbodem



Trap opgeklapt



Trap uitgeklapt



Dissel en koppeling



Spoorwiel

INFO: 026-3633688

MAGAZIJNINRICHTINGSHOP.NL
25.000+ MERKARTIKELN VOOR IN EN OM HET MAGAZIJN



7



Grepen

8



Achterwand

9



Vleugeldeuren

10



Dubbele Vleugeldeuren

Dissel en koppeling

Voor het rijden met max. 3 gekoppelde orderverzamelwagens.

I.p.v. de 2 zwenkwielen zonder rem worden 2 bokwielen geplaatst. Dissel van platstaal. Stelt zich d.m.v. een gasdrukveer zelfstandig in een verticale rustpositie.

Stabiele koppelingsbouten aan de tegenoverliggende kopzijde. Koppelen is door een voetbeweging mogelijk.

Maximale treinsnelheid 6 km/u. Niet met trap te combineren.

Grepen voor dwars verrijden

Duwbeugels met softgrip kunnen verticaal aan de buitenkant van de lange zijde geschroefd worden. Daardoor wordt dwars verrijden van de orderverzamelwagen vereenvoudigd.

Achterwand

Als lange wand aanschroefbaar. Gelast draadgaas, galvanisch glans verzinkt, maaswijdte 100 x 50 mm. 3 Hoogtes en 3 breedtes, geschikt voor verschillende wagentypes en afmetingen.

Vleugel- en dubbele vleugeldeuren

Galvanisch verzinkt draadgaas, maaswijdte 100 x 50 mm. Scharnieren aanschroefbaar. Vleugeldeur tot 180° tegen de kopwand open te slaan. Ieder 2 draadbeugelsluitingen, afsluitbaar d.m.v. hangslot (niet bij levering inbegrepen).

Afb.	Omschrijving		T.b.v. laadvlak L x B mm	Bestelnr.	Prijs Euro
1	Draadgaas etages	40 kg draagvermogen	650 x 510	28DG0	50,-
		80 kg draagvermogen	850 x 610	28DG1	60,-
		80 kg draagvermogen	1250 x 610	28DG2	81,-
5	Spoorwiel Ø 125 mm		650 x 510	28SP0	64,-
			850 x 610	28SP1	66,-
			1250 x 610	28SP2	69,-
7	Grepen voor dwars verrijden			28SQ	53,-

Afb.	Omschrijving	Laadvlak breedte 510 mm		Laadvlak breedte 610 mm	
		Bestelnr.	Prijs Euro	Bestelnr.	Prijs Euro
2	Scheidingswand voor draadgaas etages	28TG5B	19,-	28TG6B	21,-
3	Scheidingswand voor platformbodem	28TG5F	19,-	28TG6F	21,-
4	Trap	28TS5	264,-	28TS6	267,-
6	Dissel en koppeling	28DK5	131,-	28DK6	135,-

Afb.	Omschrijving	T.b.v. laadvlak L x B mm	Hoogte 1225 mm		Hoogte 1625 mm		Hoogte 1825 mm	
			Bestelnr.	Prijs Euro	Bestelnr.	Prijs Euro	Bestelnr.	Prijs Euro
8	Achterwand	650 x 510	28RW10	37,-	28RW20	46,-	-	-
		850 x 610	28RW11	47,-	28RW21	55,-	28RW31	59,-
		1250 x 610	28RW12	65,-	28RW22	71,-	28RW32	74,-
9	Vleugeldeur	650 x 510	28FT10	151,-	28FT20	172,-	-	-
		850 x 610	28FT11	160,-	28FT21	183,-	28FT31	195,-
10	Dubbele vleugeldeuren	1250 x 610	28FT12	313,-	28FT22	327,-	28FT32	352,-



Schrijfplank

Staalplaat gepoedercoat RAL 7035.

Aan de kopwand te hangen.
Met papierklem. Neiging is d.m.v. de steunbeugel instelbaar.

Nuttig laadvlak:
B x H 335 x 352 mm



11 Schrijfplank



Toepassingsvoorbeeld

Krijtbord

Staalplaat matzwart, gepoedercoat, met krijt beschrijfbaar.

Aan de kopwand te hangen.
Met papierklem.

Nuttig laadvlak: HxB 210 x 330 mm



12 Krijtbord



Toepassingsvoorbeeld

Flessenhouder

Van kunststof met stalen houder. Stabiel en flexibel.

Geschikt voor alle verkrijgbare drinkflessen en blikken van 0,33 tot 1,5 liter inhoudt.



13 Flessenhouder



Toepassingsvoorbeeld

Scannerhouder

Van staalplaat, gepoedercoat RAL 7035.

Met variabele aanschroefpunten aan de achterzijde en aan de zijkanten. Stang veelvuldig geperforeerd, met een klem ter bevestiging van de scannerhouder in bijna alle posities.

Scannerhouder B x D x H:

120 x 87 x 150 mm

Opening voorzijde: 40 mm breed



14 Scannerhouder



Toepassingsvoorbeeld



Afb.	Omschrijving	Bestelnr.	Prijs Euro
11	Schrijfplank	28ST3	48,-
12	Krijtbord	28KT3	32,-
13	Flessenhouder	28FH	16,-
14	Scannerhouder	1392	60,-



15

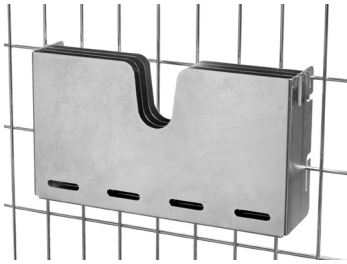

Documentenbox



Toepassingsvoorbeeld

Documentenbox

Verzinkt staalplaat. Aan de kopwand inhangbaar. Door insteekbare indeling zijn 3 vakken mogelijk. Compleet met zichtvenster.

Inwendige afm. L x B x D:
300 x 170 x 41 mm

Vakdiepte bij toepassing van de indeling: 13 mm

16



Notebookhouder



Toepassingsvoorbeeld

Notebookhouder

Verzinkt staalplaat. Aan de kopwand inhangbaar.

Inwendige afm. L x B x D:
460 x 322 x 16 mm

17

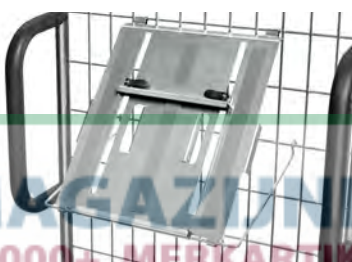

Tablethouder

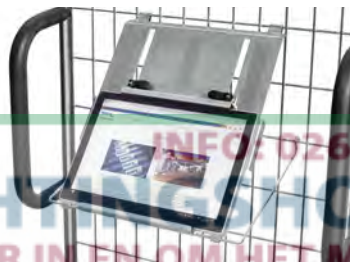

Toepassingsvoorbeeld

Tablethouder

Verzinkt staalplaat. Aan de kopwand inhangbaar. Neiging is d.m.v. de steunbeugel instelbaar.

Tablets en smartphones worden d.m.v. een excenterspanner vastgezet. Inclusief antislip.

Klembereik L x B x H:
200 x 14 x 15-295 mm

Totale breedte: 300 mm

INFO: 026-3633688
MAGAZIJNRICHTINGSHOP.NL
25.000+ MERKARTIKELN VOOR IN EN OM HET MAGAZIJN



Afb.	Omschrijving	Bestelnr.	Prijs Euro
15	Documentenbox	28DB	43,-
16	Notebookhouder	28NH	54,-
17	Tablethouder	28TH	107,-



Orderverzamelwagens met trap

Stalen buis en gelast profielstaal, poedercoating. Etages van houtvezelplaat, liggend in een stalen frame, rand 12 mm hoog.

2 Zwenk- en 2 bokwielen met TPE rubber, naaf met kogel-lager.

Zwenkwielen met rem, conform EU-norm EN 1757-3.

Draagvermogen bovenste en middelste laadvlak 80 kg.

Aan de kopzijde een opklapbare trap met houten treden, welke zich onbelast, zelfstandig heft en belast stevig op de grond staat. De wagen blokkeert hierdoor automatisch.

Speciale duwbeugel, die ook dient als leuning. Trap vanuit ruststand neer te klappen.

Gebruiksmodel
20 2014 009 975.8

2105 | 2106

Bij een uitgeklapte trap neemt de totale lengte met 185 mm toe.

2107 | 2108

Bij een uitgeklapte trap neemt de totale lengte met 430 mm toe.



2105



2106



2107



2108

Toebehoren

Scannerhouder 1392

Van staalplaat, gepoedercoat RAL 7035.

Met variabele aanschroefpunten aan de achterzijde en aan de zijkanten. Stang veelvuldig geperforeerd, met een klem ter bevestiging van de scannerhouder in bijna alle posities.

Scannerhouder B x D x H:
120 x 87 x 150 mm.

Opening voorzijde: 40 mm breed.



Flessenhouder

Details zie pagina 185.



Tablethouder

Details zie pagina 87.



Scannerhouder

bijna alle posities.

Trap opgeklapt



Bestelnr.	Draagverm. kg	Wiel Ø mm	Laadvlak L x B mm	Uitwendige afm. L x B x H mm	Aantal etages	Traphoogte mm	Tredenafstand mm	Etagehoogten mm	Eigen gewicht kg	Prijs Euro
2105	250	125	1000 x 600	1322 x 611 x 1155	2	504	252	200, 820	45	611,-
2106	250	125	1000 x 600	1322 x 611 x 1155	3	504	252	200, 510, 820	57	705,-
2107	250	125	1000 x 600	1322 x 611 x 1880	3	928	232	200, 825, 1445	64	848,-
2108	250	125	1000 x 600	1322 x 611 x 1880	4	928	232	200, 680, 1155, 1630	77	927,-
1392	-	-	-	-	-	-	-	-	1	60,-

Voor extra's zie pagina's 183-185

EUROBAKKENWAGENS

Robuust:

400 kg draagvermogen dankzij een stabiele constructie van stalen buis en profielstaal en hoogwaardige wielen.

Etages:

Variabel in een raster van 100 mm horizontaal of schuin inschroefbaar. Dwarsverbindingen voor ondersteuning bij het laden en lossen.

**4 TPE-zwenkwielen:**

Hoogwaardige streeploze fetra TPE-wielen met kogellagers. Zeer wendbaar door 4 zwenkwielen.

MAGAZIJNINRICHTINGSHOP.NL
25.000+ MERKARTIKELN VOOR IN EN OM HET MAGAZIJN

INFO: 026-3633688

Eurobakkenwagen 1399

Eurobakken rolplateau

Voor eurobakken 600 x 400 mm, poedercoating blauw RAL 5007.

4 Zwenkwielen met TPE rubber, naaf met kogellager. 2 Stuks met rem, conform EU-norm EN 1757-3 (Veiligheidsnorm voor platformwagens).

13580 | 13680

Van profielstaal.

13585

Dicht gelaste staalplaat. Rand 22 mm hoog. Bijzonder geschikt voor het transport van vloeistoffen. Er druppelt niets op de grond.

13581

Profielstalen constructie met een legbord van houtvezelplaat. Rand 15 mm hoog.

13582

Profielstalen constructie met een legbord van houtvezelplaat, bovenzijde gelijk aan het frame.

13590

Van kunststof (ABS 1° keus) kleur blauw. 4 Zwenkwielen, 2 Stuks met rem, wielen van polyamide, naaf met glijlager.

Duwstang**13560**

Duwstang voor 13580 | 13581 | 13585 | 13680

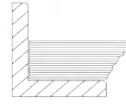
**13580 | 13680****13585****13581****13582****13590****13560**

	Bestelnr.	Draagverm. kg	Wiel Ø mm	Laadvlak L x B mm	Laadvlak- hoogte mm	Uitvoering	Eigen gewicht kg	Prijs Euro
Eurobakken rolplateau	13580	250	125	605 x 405	182	open frame	9	93,-
	13680	250	125	810 x 610	182	open frame	11	128,-
	13585	250	125	605 x 405	182	stalen frame	13	106,-
	13581	250	125	605 x 405	194	met legbord	11	107,-
	13582	250	125	605 x 405	209	met legbord	12	115,-
	13590	250	100	605 x 405	145	open frame	4	79,-
	13560	-	-	-	-	-	1,4	31,-

Eurobakken op pagina 100

Voor extra's zie
pagina's 184-185

INFO: 026-3633688

MAGAZIJNINRICHTINGSHOP.NL
25.000+ MERKARTIKELN VOOR IN EN OM HET MAGAZIJN



135800



135810



135820



13587

Eurobakken rolplateau

Met duwbeugel voor eurobakken 600 x 400 mm, poedercoating blauw RAL 5007.

4 Zwenkwielen met TPE rubber, naaf met kogellager. 2 Stuks met rem, conform EU-norm EN 1757-3 (Veiligheidsnorm voor platformwagens).

13580 | 13680

Van profielstaal.

13581

Profielstalen constructie met een legbord van houtvezelplaat. Rand 15 mm hoog.

13582

Profielstalen constructie met een legbord van houtvezelplaat, bovenzijde gelijk aan het frame.

13587

Open frame uit profielstaal met duwbeugel. De kopzijde van het frame tegenover de duwbeugel is open (zonder opstaande rand), waardoor eurobakken op- en afgeschoven kunnen worden.



Toepassingsvoorbeeld

INFO: 026-3633688

MAGAZIJNINRICHTINGSHOP.NL
25.000+ MERKARTIKELEN VOOR IN EN OM HET MAGAZIJN

	Bestelnr.	Draagverm. kg	Wiel Ø mm	Laadvlak L x B mm	Laadvlak-hoogte mm	Uitvoering	Eigen gewicht kg	Prijs Euro
Eurobakken rolplateau	135800	250	125	605 x 405	182	open frame	11	128,-
	135810	250	125	605 x 405	182	met legbord	13	141,-
	135820	250	125	605 x 405	209	met legbord	14	149,-
	13587	250	125	605 x 405	182	open frame	11	119,-

Eurobakken op pagina 100

Voor extra's zie

pagina's 184-195



Eurobakken rolplateau's

Voor eurobakken 600 x 400 mm, poedercoating blauw RAL 5007.

4 Zwenkwielen met TPE rubber, naaf met kogellager. 2 Stuks met rem, conform EU-norm EN 1757-3 (Veiligheidsnorm voor platformwagens).

Gedemonteerde aanlevering.

13540

Rolplateau met 2 etages, beide met legbord van houtvezelplaat, rand 15 mm hoog. Totale hoogte 639 mm, etageafstand 400 mm.

Draagvermogen bovenste etage 100 kg.

13550

Als 13540, echter legborden gelijk met bovenzijde frame.

Draagvermogen bovenste etage 100 kg.

135400

Als 13540, echter met duwbeugel, totale hoogte 970 mm.

Draagvermogen bovenste etage 100 kg.

135500

Als 13550, echter met duwbeugel, totale hoogte 970 mm.

Draagvermogen bovenste etage 100 kg.

135600

Rolplateau met 2 etages voor eurobakken. Etageafstand 500 mm. Totale hoogte 970 mm.

Draagvermogen bovenste etage 80 kg.

135610

Als 135600, echter met legborden van houtvezelplaat in het frame, rand 15 mm.

Draagvermogen bovenste etage 80 kg.

Eurobakken op pagina 100

Voor extra's zie pagina's 184-185



13540

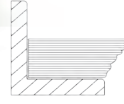

13550

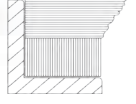

135400



135500



135600



135610

	Bestelnr.	Draagverm. kg	Wiel Ø mm	Laadvlak L x B mm	Laadvlak-hoogten mm	Uitvoering	Eigen gewicht kg	Prijs Euro
Eurobakken-rolplateau	13540	250	125	605 x 405	194, 623	met legbord	17	213,-
	13550	250	125	605 x 405	209, 638	met legbord	19	228,-
	135400	250	125	605 x 405	194, 623	met legbord	18	244,-
	135500	250	125	605 x 405	209, 638	met legbord	21	257,-
	135600	250	125	605 x 405	182, 712	open frame	15	186,-
	135610	250	125	605 x 405	194, 724	met legbord	19	217,-

INFO: 026-3633688

MAGAZIJNINRICHTINGSHOP.NL
25.000+ MERKARTIKELN VOOR IN EN OM HET MAGAZIJN



2380



2390



2381



2391



2382



2392

Eurobakkenwagens Modulair systeem

stalen buis en profielstalen constructie, poedercoating. Schroef constructie.

4 Zwenkwielen met TPE rubber, naaf met kogellager. 2 Stuks met rem, conform EU-norm EN 1757-3 (Veiligheidsnorm voor platformwagens).

Etages in een raster per 50 mm verstelbaar. Onder een hoek van 15° en 30° in te hangen.

Draagvermogen per etage 80 kg.

2380 | 2390

3 Etages geschikt voor 1 of 2 eurobakken 600 x 400 mm.

Levering zonder bakken.

2381 | 2391

Met 3 legborden.

Rand 13 mm hoog

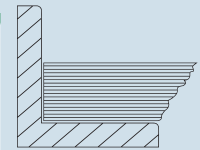

2382 | 2392

Zonder legbord met

3 of 6 eurobakken

600 x 400 x 145 mm.

	Bestelnr.	Draagverm. kg	Wiel Ø mm	Laadvlak L x B mm	Uitw. afm. L x B x H mm	Uitvoering	Laadvlakhoogten mm	Eigen gewicht kg	Prijs Euro
Eurobakkenwagens	2380	250	125	410 x 610	525 x 666 x 1101	zonder legbord	238, 538, 838	27	320,-
	2390	250	125	820 x 610	935 x 666 x 1101	zonder legbord	238, 538, 838	33	370,-
	2381	250	125	410 x 610	525 x 666 x 1101	met legbord	251, 551, 851	35	352,-
	2391	250	125	820 x 610	935 x 666 x 1101	met legbord	251, 551, 851	48	437,-
	2382	250	125	410 x 610	525 x 666 x 1101	met bakken	238, 538, 838	32	370,-
	2392	250	125	820 x 610	935 x 666 x 1101	met bakken	238, 538, 838	53	475,-

Eurobakken op pagina 100

Voor extra's zie pagina's 183-185



Eurobakkenwagens Modulair systeem

Stalen buis en profielstalen constructie, poedercoating. Schroef constructie.

4 Zwenkwielen met TPE rubber, naaf met kogellager. 2 Stuks met rem, conform EU-norm EN 1757-3 (Veiligheidsnorm voor platformwagens).

Etages in een raster per 100 mm verstelbaar. Onder een hoek van 15° en 30° in te hangen.

Etagehoogten:
300, 600, 900, 1200, 1500 mm.

Draagvermogen per etage
80 kg.

1370

5 Etages geschikt voor voor ieder 2 eurobakken 600 x 400 mm.

Levering zonder bakken.

1371

Met 5 legborden.
Rand 13 mm hoog

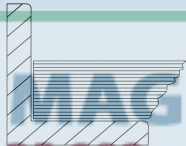

1372

met 10 eurobakken 1335,
600 x 400 x 145 mm.



1370



1371



1372

INFO: 026-3633688

MAGAZIJNINRICHTINGSHOP.NL

25.000+ MERKARTIKELN VOOR IN EN OM HET MAGAZIJN

Voor extra's zie
pagina's 183-185

geen grotere wiel Ø mogelijk

Eurobakken op pagina
100

	Bestel-nr.	Draag- verm. kg	Wiel Ø mm	Laadvlak L x B mm	Uitw. afm. L x B x H mm	Uitvoering	Laadvlakhoogten mm	Eigen ge- wicht kg	Prijs Euro
Euro- bakken- wagen	1370	400	160	820 x 610	935 x 666 x 1686	zonder legbord	298, 598, 898, 1198, 1498	59	589,-
	1371	400	160	820 x 610	935 x 666 x 1686	met legbord	311, 611, 911, 1211, 1511	84	698,-
	1372	400	160	820 x 610	935 x 666 x 1686	met bakken	298, 598, 898, 1198, 1498	68	778,-

INFO: 026-3633688

MAGAZIJNINRICHTINGSHOP.NL
25.000+ MERKARTIKELN VOOR IN EN OM HET MAGAZIJN



1383



1384



1398



1399

**Eurobakkenwagens
Modulair systeem**

Stalen buis en profielstalen constructie, poedercoating. Schroef constructie.

4 Zwenkwielen met TPE rubber, naaf met kogellager. 2 Stuks met rem, conform EU-norm EN 1757-3 (Veiligheidsnorm voor platformwagens).

Etages in een raster per 100 mm verstelbaar. Onder een hoek van 15° en 30° in te hangen.

Etagehoogten: 300, 600, 900, 1200, 1500 mm. Draagvermogen per etage 80 kg.

1383

5 Etages geschikt voor 3 eurobakken 600 x 400 mm. Levering zonder bakken.

1384

Met 5 legborden. Rand 13 mm hoog.

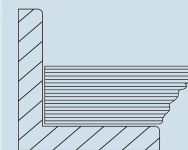

1398

Met eurobakken
3 Stuks 600 x 400 x 145 mm
6 Stuks 600 x 400 x 170 mm
6 Stuks 600 x 400 x 220 mm.

1399

Met 15 eurobakken 1335, 600 x 400 x 145 mm.

MAGAZIJNINRICHTINGSHOP.NL
25.000+ MERKARTIKELEN VOOR IN EN OM HET MAGAZIJN
INFO: 026-3633688

	Bestelnr.	Draagverm. kg	Wiel Ø mm	Laadvlak L x B mm	Uitw. afm. L x B x H mm	Uitvoering	Laadvlakhoogten mm	Eigen gewicht kg	Prijs Euro
Eurobakkenwagens	1383	400	160	1240 x 610	1372 x 685 x 1686	zonder legbord	298, 598, 898, 1198, 1498	70	618,-
	1384	400	160	1240 x 610	1372 x 685 x 1686	met legbord	311, 611, 911, 1211, 1511	109	797,-
	1398	400	160	1240 x 610	1372 x 685 x 1686	met bakken	298, 598, 898, 1198, 1498	97	941,-
	1399	400	160	1240 x 610	1372 x 685 x 1686	met bakken	298, 598, 898, 1198, 1498	96	890,-

Voor extra's zie pagina's 183-185
geen grotere wiel Ø mogelijk

Eurobakken op pagina 100



Bijzetwagens Modulair systeem

Stalen buis en profielstalen constructie, poedercoating blauw RAL 5007.

2 Zwenk- en 2 bokwielen met TPE rubber 125 x 32 mm, naaf met kogellager.

Zwenkwielen met rem, conform EU-norm EN 1757-3 (Veiligheidsnorm voor platformwagens).

Draagvermogen bovenste en middelste laadvlak 50 kg.

32900 | 32910

Open frame zonder legbord.

Laadvlakhoogten:
197, 652, 1152 mm

32901 | 32911

Met 3 legborden.
Rand 13 mm hoog.

Laadvlakhoogten:
209, 664, 1164 mm

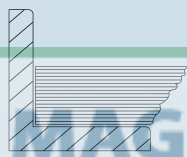

32902 | 32912

Met 3 eurobakken
1 St. 600 x 400 x 145 mm
2 St. 600 x 400 x 220 mm

Laadvlakhoogten:
197, 652, 1152 mm

32910 | 32911 | 32912

Bijzetwagen met kantelbare etages. Bovenste en middelste etage naar beide zijden tot 15° tot 30° kantelbaar. Vergrendeling d.m.v. verende pen.

Voor extra's zie
pagina's 183-185

Eurobakken op pagina
100



32900



32910



32901



32911



32902



32912

	Bestelnr.	Draagverm. kg	Wiel Ø mm	Laadvlak L x B mm	Uitw. afm. L x B x H mm	Uitvoering	Eigen gewicht kg	Prijs Euro
Bijzetwagen	32900	200	125	605 x 405	821 x 455 x 1178	zonder legbord	22	267,-
	32910	200	125	605 x 405	821 x 455 x 1178	zonder legbord	24	330,-
	32901	200	125	605 x 405	821 x 455 x 1178	met legbord	31	299,-
	32911	200	125	605 x 405	821 x 455 x 1178	met legbord	33	363,-
	32902	200	125	605 x 405	821 x 455 x 1282	met bakken	28	332,-
	32912	200	125	605 x 405	821 x 455 x 1282	met bakken	30	397,-



32920



32921



32930



32931

**Bijzetwagens
Modulair systeem**

Stalen buis en gelast profiel-
staal, poedercoating blauw RAL
5007. Schroef constructie.

4 Zwenkwielen met TPE rubber,
naaf met kogellager. Zwenk-
wielen met rem, **conform EU-
norm EN 1757-3 (Veiligheids-
norm voor platformwagens).**

Gedemonteerde aanlevering.

Laadvlakhoogten:
285, 540, 795, 1050 mm

Draagvermogen per etage
60 kg.

32920

4 Etages van houtvezelplaat,
rand 10 mm hoog.

32921

Als 32920, echter met
4 magazijnbakken 1786,
afm. L x B x H
500/450 x 310 x 200 mm.

32930

4 Etages van houtvezelplaat,
rand 10 mm hoog.

32931

Als 32930, echter met
8 magazijnbakken 1786,
afm. L x B x H
500/450 x 310 x 200 mm

INFO: 026-3633688
MAGAZIJNINRICHTINGSHOP.NL
25.000+ MERKARTIKELEN VOOR IN EN OM HET MAGAZIJN

	Bestelnr.	Draagverm. kg	Wiel Ø mm	Laadvlak L x B mm	Uitw. afm. L x B x H mm	Uitvoering	Eigen ge- wicht kg	Prijs Euro
Bijzetwagen	32920	250	125	320 x 470	430 x 513 x 1130	met legbord	24	299,-
	32921	250	125	320 x 470	430 x 513 x 1250	met magazijnbakken	29	397,-
	32930	250	125	630 x 470	740 x 513 x 1130	met legbord	32	323,-
	32931	250	125	630 x 470	740 x 513 x 1250	met magazijnbakken	43	521,-

Magazijnbakken op
pagina 100



Bijzetwagens Modulair systeem

Stalen buis en gelast profiel-
staal, poedercoating blauw RAL
5007. Schroef constructie.

4 Zwenkwielen met TPE rubber,
naaf met kogellager. Zwenk-
wielen met rem, **conform EU-
norm EN 1757-3 (Veiligheids-
norm voor platformwagens).**

Gedemonteerde aanlevering.

Laadvlakhoogten:

285, 540, 795, 1050 mm

Draagvermogen per etage
60 kg.

32940

4 Etages van houtvezelplaat,
rand 10 mm hoog.

32941

Als 32940, echter met
12 magazijnbakken 1786,
afm. L x B x H
500/450 x 310 x 200 mm.

32950

4 Etages van houtvezelplaat,
rand 10 mm hoog.

32951

Als 32950, echter met
16 magazijnbakken 1786,
afm. L x B x H
500/450 x 310 x 200 mm.



32940



32941



32950



32951

Magazijnbakken op
pagina 100

	Bestelnr.	Draagverm. kg	Wiel Ø mm	Laadvlak L x B mm	Uitw. afm. L x B x H mm	Uitvoering	Eigen ge- wicht kg	Prijs Euro
Bijzetwagen	32940	250	125	940 x 470	1050 x 513 x 1130	met legbord	42	348,-
	32941	250	125	940 x 470	1050 x 513 x 1250	met magazijnbakken	58	644,-
	32950	250	125	1250 x 470	1360 x 513 x 1130	met legbord	50	364,-
	32951	250	125	1250 x 470	1360 x 513 x 1250	met magazijnbakken	71	760,-



2881



2882



2883



2884



2891



2892

Bakkenwagens Modulair systeem

Stalen buis en gelast profielstaal, poedercoating blauw RAL 5007. Schroef constructie.

4 Zwenkwieken met TPE rubber 125 x 32 mm, naaf met kogellager. 2 Stuks met rem, conform EU-norm EN 1757-3 (Veiligheidsnorm voor platformwagens).

Variabel inschroefbare etages, stalen frame met ingelegde houtvezelplaat, toplaag in beukendecor. Rand 12 mm hoog. Verstelbaar om de 100 mm en onder een hoek van 0° tot 35° in te hangen d.m.v. een sterknop.

Draagvermogen per etage 60 kg.

Duits patent 10 2005 062 391

2881 | 2883

Enkelzijdige uitvoering, 3 etages van houtvezelplaat, rand 12 mm hoog.

2882

Als 2881, echter met 12 stuks magazijnbakken, afm. L x B x H: 230/200 x 147 x 132 mm en 4 stuks 350/300 x 210 x 145 mm.

2884

Als 2883, echter met 12 stuks eurobakken afm. L x B x H 400 x 300 x 145 mm.

2891

Dubbelzijdige uitvoering, 4 etages per zijde van houtvezelplaat, rand 12 mm hoog.

2892

Als 2891, echter met magazijnbakken 16 stuks L x B x H: 230/200 x 147 x 132 mm, 24 stuks L x B x H: 350/300 x 210 x 145 mm 12 stuks L x B x H: 350/300 x 210 x 200 mm.

Extra etages

Extra etage voor	Bestelnr.	Prijs Euro
2881 2882	2888	65,-
2883 2884	2899	84,-
2891 2892	2898	81,-

Eurobakken en Magazijnbakken op pagina 100

Bestelnr.	Draagverm. kg	Laadvlak L x B mm	Uitw. afm. L x B x H mm	Uitvoering	Aantal etages	Laadvlakhoogten mm	Eigen gewicht kg	Prijs Euro
2881	250	900 x 315	1050 x 362 x 1205	met legbord	3	370, 670, 970	33	369,-
2882	250	900 x 315	1050 x 362 x 1205	met magazijnbakken	3	370, 670, 970	40	542,-
2883	250	1240 x 415	1355 x 477 x 1197	met legbord	3	370, 670, 970	46	420,-
2884	250	1240 x 415	1355 x 477 x 1197	met magazijnbakken	3	370, 670, 970	58	599,-
2891	300	1280 x 2 x 315	1420 x 740 x 1530	met legbord	4	370, 670, 970, 1270	96	774,-
2892	300	1280 x 2 x 315	1420 x 740 x 1530	met magazijnbakken	4	370, 670, 970, 1270	123	1.299,-

MAGAZIJNINRICHTINGSHOP.NL
25.000+ MERKARTIKELN VOOR IN EN OM HET MAGAZIJN

INFO: 026-3633688

**Magazijnbakken****1781 - 1786**

Van robuust, slagvast kunststof, gladwandig en daardoor goed te reinigen. Kleur grijs.

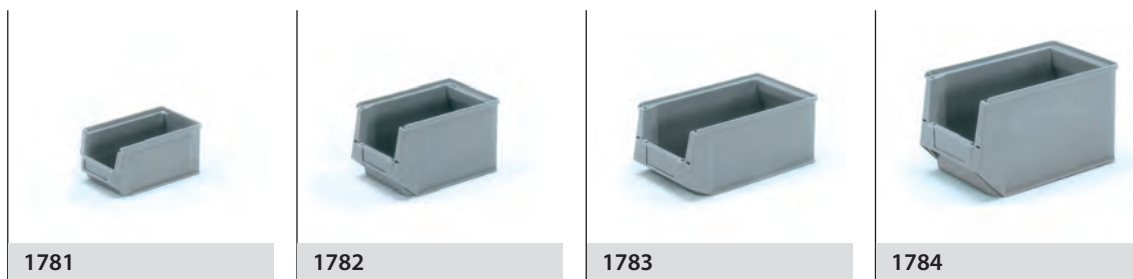

1781

1782

1783

1784

Eurobakken**1308 - 1339**

In Euro-Norm afmeting, vervaardigd van hoogwaardig, slagvast kunststof, overwegend Polyethyleen (PE) en Polypropyleen (PP). Dit materiaal is resistent tegen alle gebruikelijke logen en zuren, reuk en smaak neutraal en blijft bij een temperatuur tussen -40° en $+100^{\circ}$ vormvast. Kleur grijs.



1786

Deksel voor eurobakken**1315 | 1338**

Deksel met scharnieren en 2 sluitingen.



1309

1335

1330

1336



1339

1308

1337

1315 | 1338

INFO: 026-3633688

MAGAZIJNINRICHTINGSHOP.NL
25.000+ MERKARTIKELN VOOR IN EN OM HET MAGAZIJN

	Bestelnr.	Uitw. afmeting L x B x H mm	Inw. afmeting L x B x H mm	Inhoud Liter	Draagverm. kg	Eigen gewicht kg	Prijs Euro
Magazijnbakken	1781	170/145 x 102 x 78	-	-	1	0,1	6,50
	1782	230/200 x 147 x 132	-	-	3,2	0,3	10,-
	1783	350/300 x 210 x 145	-	-	8	0,6	18,-
	1784	350/300 x 210 x 200	-	-	10,5	0,8	19,-
	1786	500/450 x 310 x 200	-	-	24,5	1,4	27,-
Eurobakken	1309	400 x 300 x 145	366 x 264 x 130	12	15	0,9	15,-
	1335	600 x 400 x 145	558 x 358 x 142	28	20	1,6	21,-
	1330	600 x 400 x 170	558 x 358 x 165	33	20	3,3	24,-
	1336	600 x 400 x 220	558 x 358 x 216	43	20	1,8	25,-
	1339	600 x 400 x 280	558 x 358 x 275	55	20	2,3	33,-
	1308	600 x 400 x 325	558 x 358 x 320	64	20	3,8	34,-
	1337	600 x 400 x 425	570 x 370 x 422	89	20	3,6	40,-
Deksel	1315	400 x 300	-	-	-	0,4	12,-
	1338	600 x 400	-	-	-	0,7	14,50

INFO: 026-3633688

MAGAZIJNINRICHTINGSHOP.NL
25.000+ MERKARTIKELN VOOR IN EN OM HET MAGAZIJN

MATERIAALSTANDAARDS

Hoogwaardig:

Robuuste staalconstructie en resistente poedercoating. Made in Germany.



4 Kwaliteitswielen:

Voor licht verrijden en optimale wendbaarheid. 2 Zwenkwielen met rem.

Individueel:

Verschillende platformen en verstelsystemen.



verstelbaar

INFO: 026-3633688

MAGAZIJNINRICHTINGSHOP.NL
25.000+ MERKARTIKELEN VOOR IN EN OM HET MAGAZIJN

Ergonomisch:

Om de wervelkolom bij staande of zittende activiteiten te ontlasten. In hoogte verstelbaar.

Materiaalstandaards 3280 + 3270



Materiaalstandaards

Voor kunststof bakken, draadmanden enz., in hoogte verstelbaar en verrijdbaar.

Stalen buis en profielstaalconstructie met platform van staalplaat. Poedercoating blauw RAL 5007.

4 Zwenkwielen van TPE rubber, naaf met glijlager, 2 stuks met rem.

3260 | 3270

Platform van staalplaat met aan alle zijden een opstaande rand 20 mm hoog. Niet kantelbaar. In een raster in hoogte verstelbaar om de 25 mm.



3260



3270

3280 | 3282

Platform van staalplaat met één opstaande rand, recht of kantelbaar om de 15° en 30°. In een raster in hoogte verstelbaar om de 25 mm.



3280



3282

MAGAZIJNINRICHTINGSHOP.NL
25.000+ MERKARTIKELN VOOR IN EN OM HET MAGAZIJN

INFO: 026-3633688



Toepassingsvoorbeeld

	Bestelnr.	Draagverm. kg	Wiel Ø mm	Laadvlak L x B mm	Hoogte verstelbaar van - tot mm	Eigen gewicht kg	Prijs Euro
Materiaalstandaard	3260	150	75	605 x 405	524 - 774	17	223,-
	3270	150	75	605 x 405	720 - 995	17	228,-
	3280	150	75	510 x 410	500 - 775	18	272,-
	3282	150	75	510 x 410	755 - 1105	18	285,-



3285



3286



3290



3291



3191

Materiaalstandaards

Voor kunststof bakken, draadmanden enz., in hoogte verstelbaar en verrijdbaar.

Stalen buis en profielstaalconstructie met platform van staalplaat. Poedercoating blauw RAL 5007.

4 Zwenkwielen van TPE rubber, naaf met glijlager, 2 stuks met rem.

3285

Platform van staalplaat met één opstaande rand, recht of kantelbaar om de 15° en 30°. Traploos in hoogte verstelbaar d.m.v. tandprofiel mechanisme (ook belast). 2 Telescoopzuilen.

3286

Platform van staalplaat met één opstaande rand, recht of kantelbaar om de 15° en 30°. Traploos in hoogte verstelbaar d.m.v. hydraulische pomp, ook belast mogelijk, bediening door voetpedaal. Dalen nauwkeurig te bepalen.

3290 | 3291

Platform van staalplaat met één opstaande rand, recht of kantelbaar om de 15° en 30°. Traploos in hoogte verstelbaar, draaibaar en vast te zetten, met pneumatisch remsysteem.

Rolbok**3191**

Ter ondersteuning van het verwerken van lang materiaal. Traploos in hoogte verstelbaar, draaibaar en vast te zetten, met pneumatisch remsysteem. Verrijdbaar. Stalen rol 450 mm, Ø 60 mm, kogelgelagerd. Beide zijden zijn uitgevoerd met opstaande rand 20 mm (draaien zich bij brede materialen zelfstandig weg). 4 Zwenkwielen met rem.

	Bestelnr.	Draagverm. kg	Wiel Ø mm	Laadvlak L x B mm	Hoogte verstelbaar van - tot mm	Eigen gewicht kg	Prijs Euro
Materiaalstandaard	3285	250	125	750 x 450	655 - 1025	35	650,-
	3286	250	125	750 x 450	720 - 1080	39	589,-
	3290	150	75	510 x 410	510 - 700	24	335,-
	3291	150	75	510 x 410	720 - 1070	28	346,-
Rolbok	3191	150	75	-	780 - 1130	21	330,-

Gedemonteerde levering, eenvoudige montage.

Garantie voor 3286, 3290/3291 en 3191 2 jaar.

ZWARE WAGENS



Modulair systeem:

Multifunctioneel modulair systeem met het beproefde fetra steek- en schroefprincipe. De Super-Multi-Vario transportmiddelen laten zich veelvoudig veranderen, omwisselen en aanvullen.

Laadvlak:

Antislip laadvlak van watervast multiplex.



Elastisch streeploos rubber:

Zeer comfortabel dankzij lichte, hoog elastische loop. Streeploos, naaf met kogellagers.

Robuust en elegant:

Speciaal ontworpen voor grote lasten. Optisch uit „een geheel“ met „ronde hoeken“.



Super-MultiVario transportwagen **12503**

MAGAZIJNINRICHTINGSHOP.NL
25.000+ MERKARTIKELEN VOOR IN EN OM HET MAGAZIJN

INFO: 026-3633688



12592 | 12593 | 12595 | 12596

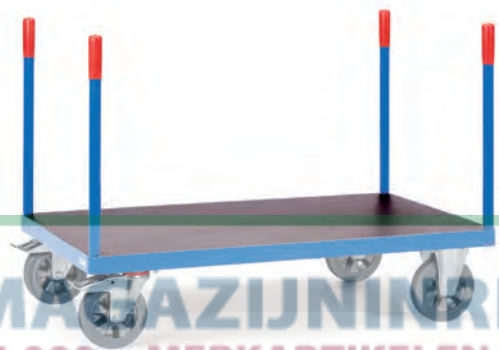

12582 | 12583 | 12585 | 12586



12502 | 12503 | 12505 | 12506

Super-MultiVario- wagens Modulair systeem

De Super-MultiVario-Platformwagen is speciaal geconstrueerd voor zware lasten.

De hoogwaardige elastische massief rubberen banden met kogellagers maken een handzame en zeer lichte rij-eigenschap mogelijk.

Stalen buis en gelast profielstaal, poedercoating blauw RAL 5007.

Platform met watervast multiplex voorzien van antisliplaag.

2 Zwenk- en 2 bokwielen met elastisch rubber 200 x 50 mm, streeploos. Naaf met kogellager. Zwenkwielen met rem, conform EU-norm EN 1757-3 (Veiligheidsnorm voor platformwagens).

Hoogte laadvlak: 283 mm

Rongenwagen 12582 - 12586

Met 4 schroefbare rongen.
Nuttige lente 600 mm.

	Bestelnr.	Draagverm. kg	Wiel Ø mm	Laadvlak L x B mm	Uitw. afm. L x B x H mm	Eigen gewicht kg	Prijs Euro
Platformwagen	12592	1200	200	1000 x 700	1076 x 700 x 283	38	354,-
	12593	1200	200	1200 x 800	1276 x 800 x 283	42	393,-
	12595	1200	200	1600 x 800	1676 x 800 x 283	56	467,-
	12596	1200	200	2000 x 800	2076 x 800 x 283	86	609,-
Rongenwagen	12582	1200	200	1000 x 700	1076 x 700 x 887	42	381,-
	12583	1200	200	1200 x 800	1276 x 800 x 887	46	419,-
	12585	1200	200	1600 x 800	1676 x 800 x 887	60	498,-
	12586	1200	200	2000 x 800	2076 x 800 x 887	90	638,-
Duwbeugelwagen	12502	1200	200	1000 x 700	1155 x 700 x 1005	42	393,-
	12503	1200	200	1200 x 800	1355 x 800 x 1005	47	434,-
	12505	1200	200	1600 x 800	1755 x 800 x 1005	60	508,-
	12506	1200	200	2000 x 800	2155 x 800 x 1005	87	651,-

Voor extra's zie
pagina's 183-185



Super-MultiVario- wagens Modulair systeem

De Super-MultiVario-Platformwagen is speciaal geconstrueerd voor zware lasten.

De hoogwaardige elastische massief rubberen banden met kogellagers maken een handzame en zeer lichte rijeigenschap mogelijk.

Stalen buis en gelast profielstaal, poedercoating blauw RAL 5007. Platform met watervast multiplex voorzien van antisliplaag.

2 Zwenk- en 2 bokwielen met elastisch rubber 200 x 50 mm, streeploos. Naaf met kogel-lager. Zwenkwielen met rem, conform EU-norm EN 1757-3 (Veiligheidsnorm voor platformwagens).



12512 | 12513 | 12515 | 12516



12497

Kopwandwagen 12512 - 12516

Kopwand met gladde water-vaste multiplex plaat.

Hoogte kopwand: 500 mm

Tafelwagen 12497

Vierkant laadvlak 700 x 700 mm

Draagvermogen bovenste laadvlak 500 kg.

Tafelwagen 12402 - 12406 12422 - 12426

Rechthoekig laadvlak.

Draagvermogen bovenste en middelste laadvlak 500 kg



12402 | 12403 | 12405 | 12406



12422 | 12423 | 12425 | 12426



Aanbouwset voor tafelwagen

stalen lade met kogellagergeleiding en cilinderslot.

H x B x D inwendig
105 x 410 x 475 mm.

(2 stuks per wagen mogelijk)



Lade indelingsset

Van verzinkt staalplaat, insteekbaar. 2 Lange zijden en 6 dwarschotten.

Aanbouwset 2149

stalen lade met kogellagergeleiding en cilinderslot.

H x B x D inwendig
105 x 410 x 475 mm.

(2 Stuks per wagen mogelijk, bij 12497 1 stuks per wagen).

Voor extra's zie
pagina's 183-185

	Bestelnr.	Draagverm. kg	Wiel Ø mm	Laadvlak L x Bmm	Uitw. afm. L x B x H mm	Etagehoogten mm	Eigen gewicht kg	Prijs Euro
Kopwandwagen	12512	1200	200	1000 x 700	1155 x 700 x 1005	283	45	421,-
	12513	1200	200	1200 x 800	1355 x 800 x 1005	283	52	464,-
	12515	1200	200	1600 x 800	1755 x 800 x 1005	283	64	543,-
	12516	1200	200	2000 x 800	2155 x 800 x 1005	283	96	682,-
Tafelwagen	12497	1200	200	700 x 700	910 x 700 x 925	283, 925	54	502,-
	12402	1200	200	1000 x 700	1210 x 700 x 925	283, 925	67	557,-
	12403	1200	200	1200 x 800	1410 x 800 x 925	283, 925	77	648,-
	12405	1200	200	1600 x 800	1810 x 800 x 925	283, 925	100	815,-
	12406	1200	200	2000 x 800	2210 x 800 x 925	283, 925	156	1.060,-
	12422	1200	200	1000 x 700	1210 x 700 x 925	283, 604, 925	97	751,-
	12423	1200	200	1200 x 800	1410 x 800 x 925	283, 604, 925	108	901,-
	12425	1200	200	1600 x 800	1810 x 800 x 925	283, 604, 925	144	1.135,-
12426	1200	200	2000 x 800	2210 x 800 x 925	283, 604, 925	228	1.508,-	
Stalen schuiflade	2149	-	-	-	-	-	-	203,-
Vakindeling voor lade	2148/ES	-	-	-	-	-	-	56,-



18202 | 18203



18212-1 | 18213-1

**Super-MultiVario-wagens
Modulair systeem**

De Super-MultiVario-Platformwagen is speciaal geconstrueerd voor zware lasten.

Stalen buis en gelast profielstaal, poedercoating blauw RAL 5007. Etages verstelbaar om de 100 mm.

Etagehoogten:
283, 688, 1088, 1488 mm

Draagvermogen per etage 180 kg.

De hoogwaardige elastische massief rubberen banden met kogellagers maken een handzame en zeer lichte rijeigenschap mogelijk.

2 Zwenk- en 2 bokwielen met elastisch rubber 200 x 50 mm, streeploos. Naaf met kogellager. Zwenkwielen met rem, conform EU-norm EN 1757-3 (Veiligheidsnorm voor platformwagens).

Etagewagens
18212 -1 | 18213-1 |
18312 -1 | 18313-1

Kopwanden met verticale buizen met een afstand van ca. 130 mm, 1 lange wand in te hangen, ook voorzien van verticale buizen.

Etages

Meer- of minderprijs, inclusief 1 paar etagedragers.

Afm. mm	Bestelnr.	Euro
1000 x 700	E18202ETAW	99,-
1200 x 800	E18203ETAW	124,-



18302 | 18303



18312-1 | 18313-1

	Bestelnr.	Draagverm. kg	Wiel Ø mm	Laadvlak L x B mm	Uitw. afm. L x B x H mm	Eigen gewicht kg	Prijs Euro
Etagewagen	18202	1200	200	1000 x 700	1173 x 700 x 1583	85	759,-
	18203	1200	200	1200 x 800	1373 x 800 x 1583	101	868,-
	18212-1	1200	200	1000 x 700	1184 x 724 x 1583	103	1.008,-
	18213-1	1200	200	1200 x 800	1384 x 824 x 1583	121	1.114,-
	18302	1200	200	1000 x 700	1173 x 700 x 1817	84	763,-
	18303	1200	200	1200 x 800	1373 x 800 x 1817	103	874,-
	18312-1	1200	200	1000 x 700	1184 x 724 x 1817	110	1.011,-
	18313-1	1200	200	1200 x 800	1384 x 824 x 1817	128	1.140,-

Voor extra's zie pagina's 183-185

DRAAGARMWAGENS

Robuuste constructie:

Sterk frame van vierkante buis vastgeschroefd met stevige klemmen.

Variabel systeem:

Verstelbare draagarmen, naar keuze enkelzijdig of dubbelzijdig. Door eventuele extra componenten aan te vullen.



TPE-wielen:

De innovatieve lichtlopende TPE-wielen in attractief fetra design zijn streeploos en geurloos. Bijzonder lichtlopende kogellagers.



Houten legborden:

Van watervast multiplex met een antislip en een gladde zijde.

Draagarmwagen **4615-1AS**



4614 | 4615 | 4616



4624 | 4625 | 4626

**Draagarmwagens
Modulair systeem**

Een variabel systeem voor transport en opslag van lange materialen. Draagarmen traploos verstelbaar, draagarmwagen compleet verschroefbaar.

Frame van stabiel profielstaal. Wielprofiel, standers en dwarsbalken door krachtige schroefplaat verbonden. Draagarmen van stalen buis 27 mm Ø met schroefplaat. Poedercoating blauw RAL 5007. 2 Zwenk- en 2 bokwielen met TPE rubber, naaf met kogellager. Zwenkwielen met rem, conform EU-norm EN 1757-3. Gedemonteerde aanlevering.

4614 | 4615 | 4616

12 Draagarmen, enkelzijdig, nuttige lengte 600 mm, nuttige staanderhoogte 1450 mm.

Draagvermogen per etage 80 kg.

4624 | 4625 | 4626

24 Draagarmen, dubbelzijdig (12 stuks per zijde), nuttige lengte 370 mm, nuttige staanderhoogte 1450 mm.

Draagvermogen per etage 120 kg (60 kg/zijde).

Speciale uitvoering:

PVC-slang

Draagarmen met PVC-slang bekleed, 3 mm dik, als antislip of ter bescherming van de goederen.

Afrolbeveiliging

Als rand op het eind van de draagarm toepasbaar. Nuttige hoogte: 30 mm, bij PVC-slang: 27mm.

Meerprijs per wagen met
• Draagarmen enkelzijdig € 60,-
• Draagarmen dubbelzijdig € 120,-

Meerprijs afrolbeveiliging per enkele draagarm € 5,-

Bestelnr. van de wagen met "AS" aanvullen, bv. "4614AS" of E4614TAAS".

Duwbeugel

Door middel van klemplaten aan de buitenstijl van de wagen te schroeven.

Bestelnr. 4680 € 36,-

Voor extra's zie pagina's 110, 183-185

INFO: 026-3633688
MAGAZIJNINRICHTINGSHOP.NL
25.000+ MERKARTIKELN VOOR IN EN OM HET MAGAZIJN

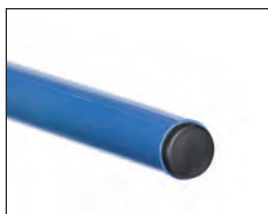

Draagarm met PVC slang



Afrolbeveiliging



Duwbeugel



	Draagverm. kg	Onderwagen L x B mm	TPE rubber banden mm	Uitw. afm. L x B x H mm	Draagarmen voorzien van poedercoating		Draagarmen voorzien van poedercoating en PVC slang overtrokken	
					Bestelnr.	Prijs Euro	Bestelnr.	Prijs Euro
Draagarmwagen	500	1200 x 800	200 x 40	1400 x 800 x 1807	4614	560,-	4614-1	627,-
	500	1600 x 800	200 x 40	1800 x 800 x 1807	4615	570,-	4615-1	638,-
	500	2000 x 800	200 x 40	2200 x 800 x 1807	4616	576,-	4616-1	644,-
	500	1200 x 800	200 x 40	1400 x 800 x 1807	4624	616,-	4624-1	720,-
	500	1600 x 800	200 x 40	1800 x 800 x 1807	4625	624,-	4625-1	728,-
	500	2000 x 800	200 x 40	2200 x 800 x 1807	4626	642,-	4626-1	746,-



Onderdelen voor draagarmwagens

Hiermee kunnen de standaard draagarmwagens naar wens worden opgebouwd, bv. meerdere stijlen en draagarmen. De horizontale steun is in afwijkende afmetingen leverbaar.

Legborden voor draagarmwagens

Van watervast multiplex 15 mm dik, beide zijden toepasbaar, één zijde is glad en één zijde met antislip, met bevestigingsklemmen.

Draagarmen voor draagarmwagens 600 mm lang

niet geschikt voor dubbelzijdige uitvoering.



Onderdelen voor Draagarmwagens



Legborden voor Draagarmwagens

			Bestelnr.	Prijs Euro
Onderdelen voor Draagarmwagens	1	Horizontale steun 1200 mm lang	E4614HS	50,-
		Horizontale steun 1600 mm lang	E4615HS	57,-
		Horizontale steun 2000 mm lang	E4616HS	65,-
	2	Buitenste stijlen	E4614AP	48,-
	3	Midden stijl	E4614MP	56,-
	4	Dwarsbalk (zonder wielen)	E4614RT	55,-
	5	Draagarm 370 mm lang (1 set = 2 stuks)	E4624TA	23,-
		Draagarm 370 mm lang met PVC slang (1 set = 2 stuks)	E4624-1TA	29,-
	6	Draagarm 600 mm lang	E4614TA	19,-
		Draagarm 600 mm lang met PVC slang	E4614-1TA	24,-

	Afmetingen	Voor draagarmen zonder PVC-slang		Voor draagarmen met PVC-slang		
		Bestelnr.	Prijs Euro	Bestelnr.	Prijs Euro	
Legborden voor Draagarmwagens	7	1200 x 600 mm	E4614ET	64,-	E4614-1ET	69,-
		1600 x 600 mm	E4615ET	95,-	E4615-1ET	100,-
		2000 x 600 mm	E4616ET	99,-	E4616-1ET	104,-
	8	1200 x 370 mm	E4624ET	46,-	E4624-1ET	51,-
		1600 x 370 mm	E4625ET	74,-	E4625-1ET	80,-
		2000 x 370 mm	E4626ET	82,-	E4626-1ET	88,-

MATERIAALWAGENS

Opperuimde werkplaats:
Individuele configuratie met dragers, bakken en plank.

Extreem robuust:
Stabiele constructie van profielstaal, met ingelast draadgaas 75 x 75 mm, draaddikte 7 mm!



TPE-wielen:
De innovatieve lichtlopende TPE-wielen in attractief fetra design zijn streeploos en geurloos. Bijzonder lichtlopende kogellagers.



Doorlopend laadvlak:
Ook in het midden voor het transport van lange goederen.

Materiaalwagen 1301 + toebehoren

**1301**

Materiaalwagen, dubbelzijdig, profielstaalconstructie met ingelast draadgaas 75 x 75 mm, poedercoating blauw RAL 5007. Doorlopend laadvlak van houtvezelplaat, toplaag in beukendecor.

2 Zwenk- en 2 bokwielen met TPE rubber, naaf met kogellager. Zwenkwielen met rem, conform EN 1757-3.

Opbouwhoogte 1250 mm. Totale hoogte 1536 mm. Opbouw gemonteerd onder een hoek van 11%.

Toebehoren:

Gelast staal, poedercoating grijs RAL 7035.

Doordrager

10 mm Ø, lengte 200 en 300 mm, draagvermogen 10 kg.

Buisdrager

16 mm Ø, lengte 300 mm, draagvermogen 15 kg.
22 mm Ø, lengte 300 mm, draagvermogen 25 kg.
27 mm Ø, lengte 300 mm, draagvermogen 25 kg.

Gegolfde drager

Golfafstand 55 mm, lengte 320 mm, draagvermogen 25 kg.

Vorkdrager

Breedte tussen vorken 50 mm, lengte 300 mm, draagvermogen 25 kg.

Kleinmateriaal bak

L x B x H = 250 x 150 x 80 mm, draagvermogen 25 kg.

Materiaalplank

L x B x H = 1200 x 250 x 40 mm, draagvermogen 50 kg.

Magazijnbakken

Polypropyleen blauw
L x B x H = 300 x 230 x 150 mm.



1301 met toebehoren



Doordrager 1310



Buisdrager 1312



Kleinmateriaal bak 1306



Buisdrager 1302



Buisdrager 1303



Materiaalplank 1316



Gegolfde drager 1314



Vorkdrager 1305



Magazijnbakken 1307

	Bestelnr.	Draagverm. kg	Laadvlak L x B mm	TPE rubber banden mm	Eigen gewicht kg	Prijs Euro
Materiaalwagens	1301	600	1200 x 800	200 x 40	90	567,-

	Bestelnr.	Draagverm. kg	Uitw afm. mm	Eigen gewicht kg	Prijs Euro
Doordrager	1310	10	10 Ø x 200 Lengte	0,3	17,-
	1311	10	10 Ø x 300 Lengte	0,4	18,-
Buisdrager	1312	15	16 Ø x 300 Lengte	0,3	18,-
	1302	25	22 Ø x 300 Lengte	0,4	19,-
	1303	25	27 Ø x 300 Lengte	0,5	19,-
Gegolfde drager	1314	25	320 Lengte	0,6	21,-
Vorkdrager	1305	25	50 mm LW x 300 mm Lengte	1,0	21,-
Kleinmateriaal bak	1306	25	L x B x H = 250 x 150 x 80	1,1	50,-
Materiaalplank	1316	50	L x B x H = 1200 x 250 x 40	7,0	91,-
Magazijnbakken	1307		L x B x H = 300 x 230 x 150	0,5	19,-

Voor extra's zie pagina's 183-185

PLATENTRANSPORT

Ronde buizen:

7 Verstelmogelijkheden voor insteekbeugels, netjes in de frameconstructie geïntegreerd.

Veelzijdige toepassingsmogelijkheden:

Voor transport en opslag van grote platen.



INFO: 026-3633688

MAGAZIJNINRICHTINGSHOP.NL
25.000+ MERKARTIKELN VOOR IN EN OM HET MAGAZIJN

TPE-wielen:

De innovatieve lichtlopende TPE-wielen in attractief fetra design zijn streeplous en geurloos. Bijzonder lichtlopende kogellagers.



Robuust:

750 kg draagvermogen standaard, optioneel 1200 kg.

Platenwagen **4463**



Platenrollers

4155 | 4156

Platenroller met klempaten.
Gelaste staalconstructie,
poedercoating blauw RAL 5007.

Klempaten met vilt bekleed.
Wielen naar keuze van massief
rubber of luchtbanden, naaf
met rollager.

Goede klemming door het
gewicht van de plaat.
Klembreedte 0-60 mm.

4157 | 4158

Platenroller als 4155 | 4156,
echter klembreedte 30-95 mm
(geschikt voor kozijn).

Platenrollers

4165 | 4166

Platenroller in U-vorm,
staalplaatconstructie,
poedercoating blauw
RAL 5007. Binnenste vlak
voorzien van vilt.

Wielen naar keuze van massief
rubber of luchtbanden, naaf
met rollager.

Netto breedte 150 mm

Platenrollers

4175 | 4176

Platenroller als 4165 | 4166,
echter met duwbeugel.

Netto breedte 150 mm



4155 | 4156



4157 | 4158



4165 | 4166



4175 | 4176

INFO: 026-3633688

MAGAZIJNINRICHTINGSHOP.NL

25.000+ MERKARTIKELN VOOR IN EN OM HET MAGAZIJN



Toepassingsvoorbeeld

	Bestelnr.	Draagverm. kg	Hoogte mm	Scheplengte mm	Schepbreedte mm	Tot. breedte mm	Massief rubber mm	Luchtbanden mm	Eigen gewicht kg	Prijs Euro
Platenroller	4155	250	305	300	60	284	260 x 56	-	8	123,-
	4156	250	305	300	60	298	-	260 x 85	6	123,-
	4157	250	307	300	95	319	260 x 56	-	8	126,-
	4158	250	307	300	95	333	-	260 x 85	6	126,-
	4165	500	260	500	150	343	260 x 56	-	8	107,-
	4166	400	260	500	150	357	-	260 x 85	6	107,-
	4175	500	905	500	150	343	260 x 56	-	10	128,-
	4176	400	905	500	150	357	-	260 x 85	8	128,-

INFO: 026-3633688

MAGAZIJNINRICHTINGSHOP.NL
25.000+ MERKARTIKELN VOOR IN EN OM HET MAGAZIJN



1075 | 1076



2075 | 2076

**Platenwagens
1075 | 1076**

Platenwagen voor het transport van grote houten- en kunststofplaten. Stalen buis constructie met een schep van staalplaat, poedercoating blauw RAL 5007.

Wielen naar keuze van massief rubber of luchtbanden, naaf met rollager.

2 steunwielen Ø 50 mm.

Ongemonteerde aanlevering.

2075 | 2076

Platenwagen als 1075 | 1076, echter de rug voorzien van rubber (antislip) en een verstelbare valbeveiliging.



Toepassingsvoorbeeld

INFO: 026-3633688

MAGAZIJNINRICHTINGSHOP.NL

25.000+ MERKARTIKELEN VOOR IN EN OM HET MAGAZIJN

	Bestelnr.	Draagverm. kg	Hoogte mm	Scheplengte mm	Schepbreedte mm	Tot. breedte mm	Massief rubber mm	Luchtbanden mm	Eigen gewicht kg	Prijs Euro
Platenwagen	1075	400	1430	500	200	680	250 x 60	-	18	213,-
	1076	350	1440	500	200	680	-	260 x 85	16	213,-
	2075	400	1450	500	200	680	250 x 60	-	20	291,-
	2076	350	1460	500	200	680	-	260 x 85	18	291,-



Platenwagens

4411 | 4412 | 4413

Met vaste beugels. Stalen buis en gelast profielstaal, gepoedercoat blauw RAL 5007. Platform van houtvezelplaat, toplaag in beukendecor. Opbouw stalen buisconstructie geschroefd.

2 Zwenk- en 2 bokwielen met TPE rubber 200 x 40 mm, naaf met kogellager. Zwenkwielen met rem.

Opbouwhoogte: 1050 mm
Afstop beugelhoogte: 300 mm



4411 | 4412 | 4413



4431 | 4432 | 4433

4431 | 4432 | 4433

Als 4411 | 4412 | 4413, echter laadvlak met opgeplakt geribbeld rubber. Antislip. Beschermde gevoelige goederen.

4445

Stalen buis en gelast profielstaal, laadvlak van watervast multiplex met antislip.

2 Zwenk- en 2 bokwielen met TPE rubber 200 x 40 mm, naaf met kogellager. Zwenkwielen met rem.

Opbouwhoogte: 1150 mm



4445

INFO: 026-3633688

MAGAZIJNINRICHTINGSHOP.NL

25.000+ MERKARTIKELLEN VOOR IN EN OM HET MAGAZIJN

	Bestelnr.	Draagverm. kg	Wiel Ø mm	Laadvlak L x B mm	Uitw. afm. L x B x H mm	Eigen gewicht kg	Prijs Euro
Platenwagens met vaste beugels	4411	600	200	1070 x 335	1070 x 610 x 1321	36	298,-
	4412	600	200	1070 x 435	1070 x 710 x 1321	41	303,-
	4413	600	200	1270 x 535	1270 x 810 x 1321	45	330,-
Platenwagen	4431	600	200	1070 x 335	1070 x 610 x 1321	34	366,-
	4432	600	200	1070 x 435	1070 x 710 x 1321	39	376,-
	4433	600	200	1270 x 535	1270 x 810 x 1321	43	417,-
Platenwagen	4445	500	200	1500 x 400	1500 x 710 x 1510	59	378,-

INFO: 026-3633688

MAGAZIJNINRICHTINGSHOP.NL

25.000+ MERKARTIKELLEN VOOR IN EN OM HET MAGAZIJN



4463 | 4463-1 | 4465 | 4465-1

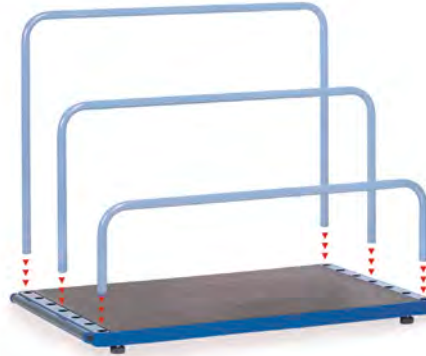

4363 | 4365

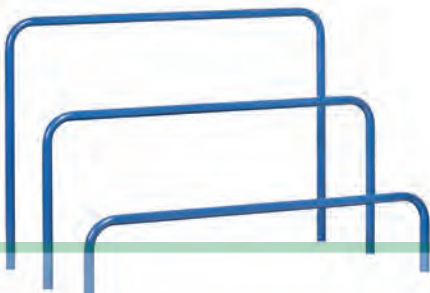

3012 - 9016

INFO: 026-3633688

MAGAZIJNINRICHTINGSHOP.NL
25.000+ MERKARTIKELN VOOR IN EN OM HET MAGAZIJN



Palletvoeten 2021



Platenwagens

4463 | 4463-1
4465 | 4465-1

Draagvermogen tot 1200 kg.

Stalen buis en gelast profielstaal, gepoedercoat, watervast multiplex. 7 Verstelmogelijkheden voor insteekbeugels.

Levering zonder beugels.

Nuttige beugelafstand 90 mm.

2 Zwenkwielen met rem en 2 bokwielen.

750 kg = TPE wielen, naaf met kogellager.

1200 kg = elastisch streeploo rubber, naaf met kogellager.

Hoogte laadvlak: 295 mm

Platenstandaards

4363 | 4365

Draagvermogen 1200 kg.

Stalen buis en gelast profielstaal, gepoedercoat, watervast multiplex. 7 Verstelmogelijkheden voor insteekbeugels.

Levering zonder beugels.

Nuttige beugelafstand 90 mm.

Aan één zijde een zeszdelige aanlooprol.

Palletvoeten

2021

Toebehoren voor platenstandaard. Onderrijhoogte 100 mm, voor handpallettruck of heftruck.

	Bestelnr.	Draagverm. kg	Wiel Ø mm	Laadvlak L x B mm	Uitw. afm. L x B x H mm	Eigen gewicht kg	Prijs Euro
Platenwagen voor insteekbeugels (zonder beugels)	4463	750	200	1200 x 800	1320 x 800 x 295	41	359,-
	4463-1	1200	200	1200 x 800	1320 x 800 x 295	46	458,-
	4465	750	200	1600 x 800	1720 x 800 x 295	60	468,-
	4465-1	1200	200	1600 x 800	1720 x 800 x 295	66	567,-
Platenstandaard (zonder beugels)	4363	1200	-	1200 x 800	1365 x 800 x 100	45	340,-
	4365	1200	-	1600 x 800	1765 x 800 x 100	51	454,-
Insteekbeugel voor platenwagens en voor platenstandaard	3012		1200		300	5	28,-
	6012		1200		600	6	29,-
	9012		1200		900	7,5	31,-
	3016		1600		300	6	30,-
	6016		1600		600	7	32,-
	9016		1600		900	8,5	34,-
Palletvoeten	2021		-		-	6	89,-

Voor extra's zie pagina's 183-185



Glas- en platenwagens

Voor het transport van glasplaten, hout- en kunststof platen als complete vensters en deuren.

Stalen buis en gelast profielstaal. Poedercoating blauw RAL 5007.

2 Zwenk- en 2 bokwielen met elastisch streeploos rubber, naaf met kogellager.

Zwenkwielen met rem, conform EU-norm EN 1757-3 (Veiligheidsnorm voor platformwagens).

Draagvermogen 1200 kg.

4454 | 4455 | 4456

Enkelzijdige uitvoering, steunprofielen voorzien van rubber.

Nuttige opzetdiepte: 430 mm.

Nuttige hoogte: 1450 mm.

4474 | 4475 | 4476

Dubbelzijdige uitvoering, steunprofielen voorzien van rubber.

Nuttige opzetdiepte: 2 x 230 mm.

Nuttige hoogte: 1450 mm.



4454 | 4455 | 4456



4474 | 4475 | 4476

	Bestelnr.	Draagverm. kg	Wiel Ø mm	Uitw. afm. L x B x H mm	Opzetafm. L x B mm	Nuttige hoogte mm	Eigen gewicht kg	Prijs Euro
Glas- en platenwaggen enkelzijdig	4454	1200	200	1276 x 800 x 1788	1276 x 430	1450	66	852,-
	4455	1200	200	1676 x 800 x 1788	1676 x 430	1450	74	921,-
	4456	1200	200	2076 x 800 x 1788	2076 x 430	1450	99	1.081,-
Glas- en platenwaggen dubbelzijdig	4474	1200	200	1276 x 800 x 1783	1276 x 2x 230	1450	72	933,-
	4475	1200	200	1676 x 800 x 1783	1676 x 2x 230	1450	80	1.001,-
	4476	1200	200	2076 x 800 x 1783	2076 x 2x 230	1450	103	1.161,-

Voor extra's zie pagina's 183-185

LANGMATERIAALWAGENS

Toepassing:

Wendbare wagens voor het transport van lange goederen zoals buizen, profielen, stafmaterialen enz. 1,5 - 3 Ton draagvermogen.

Uitneembare rongen:

Voor het eenvoudig (ont)laden.

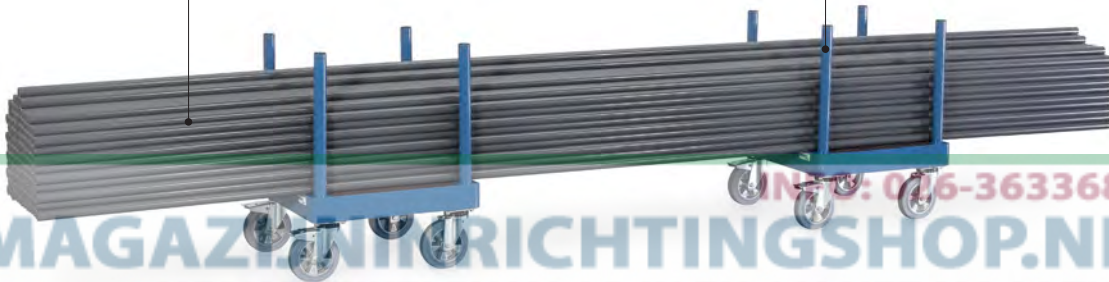

INFO: 026-3633688

MAGAZIJNINRICHTINGSHOP.NL

25.000+ MERKARTIKELEN VOOR IN EN OM HET MAGAZIJN

**Wendbaar:**

Door 4 zwenkwielen of door ruitvormige wielopstelling op de plaats te draaien.

Bodemvriendelijk:

Dankzij streeploze banden ook geschikt voor gevoelige ondergronden.

Langmateriaalwagens 2110 + 2123



Langmateriaal-wagens

Gelaste profielstalen constructie met insteekbare stalen rongen van stalen buis, gepoedercoat blauw RAL 5007.

2110

Laadvlak van watervast multiplex. Wielen: 4 zwaarlast zwenkwielen van elastisch streeploos rubber, naaf met kogellager. 2 Zwenkwielen met rem.



2110

2111

2 Materiaalbakken, midden vrij voor belading met kraan of vorkheftruck. Wielen: in het midden 2 bokwielen en aan beide kopzijden 1 zwenkwiel polyurethaan 200 x 50 mm. Naaf met kogellager. De bokwielen zijn met rem.



2111

2113

2 Materiaalbakken, midden vrij voor belading met kraan of vorkheftruck. Wielen: in het midden 2 wielen van elastisch rubber en aan beide kopzijden 1 zwenkwiel met elastisch streeploos rubber 200 x 50 mm. De middelste wielen zijn geremd.



2113

2123

Als 2113, echter wielen van polyurethaan.



2123

INFO: 026-3633688

MAGAZIJNINRICHTINGSHOP.NL

25.000+ MERKARTIKELN VOOR IN EN OM HET MAGAZIJN

	Bestelnr.	Draagverm. kg	Uitwendige afm. L x B x H mm	Laadvlak hoogte mm	Nuttige lengte v/d rongen mm	Netto Breedte mm	Banden mm	Eigen gewicht kg	Prijs Euro
Langmateriaal-Wagen	2110	1500	700 x 700 x 895	338	550	510	200 x 50	61	580,-
	2111	1500	2000 x 600 x 850	350	500	500	200 x 50	74	865,-
	2113	2500	2500 x 700 x 920	420	500	600	360 x 75 / 200 x 50	175	1.425,-
	2123	3000	2500 x 700 x 920	420	500	600	360 x 75 / 200 x 50	178	1.790,-

INFO: 026-3633688

MAGAZIJNINRICHTINGSHOP.NL
25.000+ MERKARTIKELN VOOR IN EN OM HET MAGAZIJN

AFVAL- | KANTEL | KIEPBAKKEN

Compromisloze kwaliteit:

Hoogwaardig staalplaat oliedicht gelast door robots, gekogelstraald, topafwerking door middel van poedercoating.

Veiligheid en handling:

Aparte, ergonomisch geplaatste grepen voor het duwen en kantelen.
4 Wielen voor een veilige stand in iedere situatie. Standaard met TOTALSTOP-centraal remsysteem voor een veilig kantelproces.



INFO: 026-3633688

MAGAZIJNINRICHTINGSHOP.NL
25.000+ MERKARTIKELEN VOOR IN EN OM HET MAGAZIJN



Toekomstbestendig:

Aftapkraan en zeef zijn eenvoudig tegen gunstige kosten achteraf uit te rusten.



Afvalbakken 4702 | 4702/7016 + 47D2/7016



Afvalbakken

4701 - 4703 |

4701/7016 - 4703/7016

Kantelbare afvalbak uit 2 mm dik staalplaat, bovenrand tweemaal omgezet. Stortzijde van dubbele staalplaat, oliedicht gelast.

Onderstel uit 3 mm dik staalplaat met geïntegreerde insteekkokers. Voetplaat en kantelbeveiliging, duwbeugel. Poedercoating blauw RAL 5007 of antraciet RAL 7016.

Wielen: 2 zwenk- en 2 bokwielen met TPE rubber 200 x 40 mm, naaf met kogellager.

TOTALSTOP – centraal remsysteem seriematig op de zwenkwielen, conform EU-norm EN 1757-3. (Veiligheidsnorm voor platformwagens).

Verrijdbaar en voor heftruckgebruik.



4701 | 4701/7016



4702 | 4702/7016 - 4704 | 4704/7016



4704 |

4704/7016

Wielen: 2 zwenk- en 2 bokwielen met elastisch streeploos rubber 200 x 50 mm, naaf met kogellager.

TOTALSTOP – centraal remsysteem seriematig op de zwenkwielen, (Details zie pagina 5), conform EU-norm EN 1757-3. (Veiligheidsnorm voor platformwagens).

Verrijdbaar en voor heftruckgebruik.

Manuele kiep voortgang.

Voor het legen met een vorkheftruck of bij zware belading raden wij een kiepbak of een kantelbak aan.



Veiligheidsketting

Ketting als afglijdbeveiliging met karabijnhaak.



TOTALSTOP – centraal remsysteem
Seriematig op de zwenkwielen.



Aftapkraan

Achteraf uit te rusten. Met zeef voor het afscheiden van vaste en vloeibare stoffen.

Extra's

Aftapkraan

Achteraf uit te rusten. Met zeef voor het afscheiden van vaste en vloeibare stoffen. Bestelnr. van de afvalbak met een „A” toevoegen bv. 4701A.

Meerprijs € 33,-



Insteekkokers	Bestelnr.		Inhoud liter	A mm	B mm	C mm	D mm
	4701	4701/7016	250	194	203	603	72
	4702	4702/7016	450	194	203	603	72
	4703	4703/7016	600	194	327	727	72
	4704	4704/7016	800	194	577	977	72

Veiligheidsketting

Ketting als afglijdbeveiliging met karabijnhaak.

4707 € 21,-

Inhoud liter	Draagverm. kg	Bakmaat L x B x H mm	Uitw. afm. L x B x H mm	Stortzijde hoogte mm	Eigen gewicht kg	Blauw RAL 5007		Antraciet RAL 7016	
						Bestelnr.	Prijs Euro	Bestelnr.	Prijs Euro
250	750	1200 x 652 x 413	1359 x 713 x 780	780	70	4701	638,-	4701/7016	663,-
450	750	1214 x 669 x 708	1374 x 730 x 1072	733	83	4702	739,-	4702/7016	765,-
600	750	1321 x 794 x 735	1458 x 855 x 1099	843	95	4703	829,-	4703/7016	856,-
800	800	1321 x 1044 x 735	1458 x 1105 x 1099	843	118	4704	1.070,-	4704/7016	1.099,-



1



47D1 | 47D1/7016

2



3

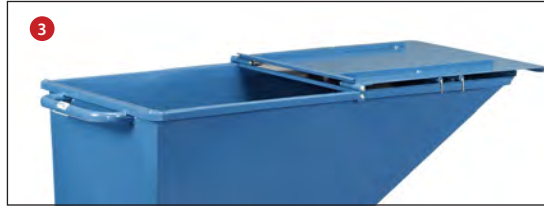

Deksel voor afvalbakken 47D1 - 47D4 47D1/7016 - 47D4/7016

Klapbare deksel voor afvalbakken, aan 2 zijden te openen.

In gesloten toestand (afb. 1) d.m.v. een veerhaak te vergrendelen.

Opengeklapt voorste deel (afb. 2) d.m.v. veerhaken tegen onbedoeld dichtslaan bij de kiepvoortgang vergrendelbaar.

Opengeklapt achterste deel van de deksel (afb. 3) ook vergrendelbaar.

Zowel voor als achter een greepprofiel.

Staalplaat 1,5 mm, van binnen met platstalen profielen 15 x 3 mm verstevigd.

Aan de buitenzijde geen opstaande profielen om knelgevaar te vermijden.

Gepoedercoat blauw RAL 5007 of antraciet RAL 7016.

Achteraf uit te rusten.

Meerprijs per afvalbak.

1



47D2 | 47D2/7016 - 47D4 | 47D4/7016

2



3



INFO: 026-3633688

MAGAZIJNINRICHTINGSHOP.NL 25.000+ MERKARTIKELN VOOR IN EN OM HET MAGAZIJN



Toepassing:

Afvalbak als spaanderwagen

	Voor bakmaat L x B x H mm	Eigen gewicht kg	Blauw RAL 5007		Antraciet RAL 7016	
			Bestelnr.	Meerprijs Euro	Bestelnr.	Meerprijs Euro
Meerprijs deksel voor afvalbakken	1200 x 652 x 413	12,5	47D1	195,-	47D1/7016	200,-
	1214 x 669 x 708	14,5	47D2	199,-	47D2/7016	205,-
	1321 x 794 x 735	17,5	47D3	214,-	47D3/7016	221,-
	1321 x 1044 x 735	22,0	47D4	229,-	47D4/7016	236,-

INFO: 026-3633688



Kantelbakken 6030 | 6060 | 6090 | 6120

Kantelbakken voor stortgoed, zelfwerkend kantelsysteem.

Kantelbakken kunnen gelegd worden op iedere hoogte. De lege bak kantelt zelfstandig terug.

Robuust gelaste constructie uit 3 mm dik staalplaat.

Poedercoating blauw RAL 5007.

Standaard met robuuste insteekkokers, valbeveiliging en kiepmechanisme. Ketting als afglijdbeveiliging. Trekkoord voor kiepbediening vanuit de vorkheftruck.



6030 | 6060 | 6090 | 6120

Wielen

2 Zwenk- en 2 bokwielen van polyamide 200 x 50 mm, gemonteerd onder de insteekkokers. Zwenkwielen met rem, conform EU-norm EN 1757-3.

Draagverm. Bestelnr. Meerprijs

voor 6030/6060

1500 kg 1567 € 123,-

voor 6090/6120

2500 kg 1568 € 263,-

Aftapkraan

Achteraf uit te rusten. Met zeef voor het afscheiden van vaste en vloeibare stoffen. Bestelnr. van de kiepbak met een „A” toevoegen bv. 6030A.

Meerprijs € 38,-

Veiligheidsketting

Ketting als afglijdbeveiliging met karabijnhaak

4707 € 21,-



Kantelbak uitgevoerd met wielen



Kantelbak met vorkheftruck



Aftapkraan

Achteraf uit te rusten. Met zeef voor het afscheiden van vaste en vloeibare stoffen.

Insteekkokers	Bestelnr.	Inhoud liter	A mm	B mm	C mm	D mm
	6030	350	190	192	592	90
	6060	600	190	582	982	90
	6090	900	190	582	982	90
	6120	1200	190	582	982	90

	Bestelnr.	Inhoud liter	Draagverm. kg	Bakmaat L x B x H mm	Uitw. afm. L x B x H mm	Stortzijde hoogte mm zonder wielen	Stortzijde hoogte mm met wielen	Eigen gewicht kg	Prijs Euro
Kantelbakken	6030	350	1000	1237 x 666 x 703	1294 x 731 x 833	744	981	126	901,-
	6060	600	1500	1237 x 1076 x 703	1294 x 1141 x 833	744	981	155	1.029,-
	6090	900	2000	1237 x 1596 x 703	1294 x 1660 x 833	744	989	184	1.328,-
	6120	1200	2500	1699 x 1157 x 997	1755 x 1222 x 1127	1043	1288	230	1.519,-



6230 | 6250 | 6275



Kiepbak uitgevoerd met wielen



Kiepbak met vorkheftruck

Kiepbakken**6230 | 6250 | 6275**

Kiepbakken voor stortgoed, zelfwerkend kantelsysteem. Extreem licht bij volledige lediging.

Compacte constructie.

De kiepbak moet voor het legen met een vorkheftruck omhoog geheven worden. Door het dalen wordt de kiepbak automatisch in de laadstand teruggebracht. Robuust gelaste constructie uit 2 mm dik staalplaat. Poedercoating blauw RAL 5007.

Standaard met insteekkokers, valbeveiliging en kiepmechanisme. Ketting als afglijdbeveiliging. Trekkoord voor kiepbediening vanuit de vorkheftruck.

Wielen

2 Zwenk- en 2 bokwielen van polyamide 200 x 50 mm, gemonteerd onder de insteekkokers. Zwenkwielen met rem, conform EU-norm EN 1757-3.

Draagverm.	Bestelnr.	Meerprijs
voor 6230/6250/6275		
1500 kg	1567	€ 123,-

Aftapkraan

Achteraf uit te rusten. Met zeef voor het afscheiden van vaste en vloeibare stoffen. Bestelnr. van de kiepbak met een „A” toevoegen bv. 6230A.

Meerprijs	€ 38,-
-----------	--------

Veiligheidsketting

Ketting als afglijdbeveiliging met karabijnhaak

4708	25,- €
------	--------

**Aftapkraan**

Achteraf uit te rusten. Met zeef voor het afscheiden van vaste en vloeibare stoffen.

Insteekkokers	Bestelnr.	Inhoud liter	A mm	B mm	C mm	D mm
	6230	300	192	82	482	72
	6250	500	192	282	682	72
	6275	750	192	502	902	72

	Bestelnr.	Inhoud liter	Draagverm. kg	Bakmaat L x B x H mm	Uitw. afm. L x B x H mm	Stortzijde hoogte mm zonder wielen	Stortzijde hoogte mm met wielen	Eigen gewicht kg	Prijs Euro
Kiepbakken	6230	300	750	1088 x 630 x 498	1313 x 690 x 576	418	655	78	788,-
	6250	500	1000	1164 x 831 x 598	1389 x 890 x 676	519	756	86	998,-
	6275	750	1000	1164 x 1241 x 598	1390 x 1300 x 676	519	756	108	1.169,-

PALLETTRANSPORT



Vanghoeken:
Eenvoudig laden en veilig tijdens het rijden.

Opzetramen:
Voor ergonomisch gunstige hoogten.



INFO: 026-3633688

MAGAZIJNINRICHTINGSHOP.NL
25.000+ MERKARTIKELEN VOOR IN EN OM HET MAGAZIJN



Praktisch en goed:
Voor pallets en gaasboxen, zuiver verwerkt.

Wieluitrustingen:
TPE-, polyamide, elastisch rubber of polyurethaan wielen, allen streeploos en geremd.

Palletonderwagen **22811 + 22921**



22501



22799 | 22800 | 22801 | 22802



22879 | 22880 | 22881 | 22882



22809 | 22810 | 22811 | 22812



22699 | 22700 | 22701 | 22702

Lichte palletonderwagens 22501*

Voor pallets of gasboxen. 500 kg draagvermogen.

2 Zwenk- en 2 bokwielen met TPE rubber 160 x 40 mm, naaf met kogellager. Zwenkwielen met rem, conform EN 1757-3.

Plaatstalen frame met dwarsverbindingen, zonder vanghoeken, poedercoating blauw RAL 5007. Het omlopende frame neemt pallets en gasboxen veilig op, omdat het oplegprofiel 20 mm verlaagt ligt.

Palletonderwagens

Onderwagens voor pallets, containers e.d. Robuust gelaste profielstaalconstructie met 4 vanghoeken, poedercoating blauw RAL 5007.

2 Zwenk- en 2 bokwielen, zwenkwielen met rem, conform EU-norm EN 1757-3.

22799 | 22800 22801 | 22802

750 kg draagvermogen

TPE-wielen 200 x 40 mm, naaf met kogellager. Zeer geringe rij-, rol- en zwenkweerstand. Wielen van streeploois rubber. Geruisloze loop op effen ondergronden.

22879 | 22880 22881 | 22882

1050 kg draagvermogen

Wielen van polyamide 200 x 50 mm, naaf met rollager. Geringe rolweerstand, hoge chemische weerstand, streeploois en niet geruisloos.

22809 | 22810 22811 | 22812

1200 kg draagvermogen

Elastisch massief rubber 200 x 50 mm, streeploois grijs. Naaf met kogellager. Geringe rolweerstand, elastische en geruisloze loop.

22699 | 22700 22701 | 22702

2200 kg draagvermogen

Versterkte zwaarlast uitvoering, polyurethaan wielen 200 x 50 mm, naaf met kogellager. Zeer geringe rolweerstand, elastische loop en geruisloze loop.

* Alle speciale uitvoeringen op pagina 128/129 zijn niet geschikt voor de lichte palletonderwagen 22501.

	Bestelnr.	Draagverm. kg	Uitwendige afm. L x B x H mm	Laadvlak L x B mm	voor pallet afm. mm	Hoogte mm	Eigen gewicht kg	Prijs Euro
Lichte palletonderwagens* TPE	22501*	500	1240 x 830 x 238	1230 x 820	1200 x 800	216	25	172,-
Palletonderwagens TPE	22799	750	855 x 655 x 329	810 x 610	800 x 600	282	30	203,-
	22800	750	1055 x 855 x 329	1010 x 810	1000 x 800	282	33	207,-
	22801	750	1255 x 855 x 329	1210 x 810	1200 x 800	282	34	210,-
	22802	750	1255 x 1055 x 329	1210 x 1010	1200 x 1000	282	35	239,-
Palletonderwagens Polyamide	22879	1050	855 x 655 x 329	810 x 610	800 x 600	282	29	248,-
	22880	1050	1055 x 855 x 329	1010 x 810	1000 x 800	282	32	254,-
	22881	1050	1255 x 855 x 329	1210 x 810	1200 x 800	282	33	258,-
	22882	1050	1255 x 1055 x 329	1210 x 1010	1200 x 1000	282	35	283,-
Palletonderwagens Elastisch rubber	22809	1200	855 x 655 x 329	810 x 610	800 x 600	282	31	301,-
	22810	1200	1055 x 855 x 329	1010 x 810	1000 x 800	282	34	305,-
	22811	1200	1255 x 855 x 329	1210 x 810	1200 x 800	282	35	309,-
	22812	1200	1255 x 1055 x 329	1210 x 1010	1200 x 1000	282	36	336,-
Palletonderwagens Polyurethaan	22699	2200	855 x 655 x 333	810 x 610	800 x 600	286	39	563,-
	22700	2200	1055 x 855 x 333	1010 x 810	1000 x 800	286	42	572,-
	22701	2200	1255 x 855 x 333	1210 x 810	1200 x 800	286	43	575,-
	22702	2200	1255 x 1055 x 333	1210 x 1010	1200 x 1000	286	44	599,-



Opzetramen voor palletonderwagens*

Om pallets en gaasboxen op een ergonomisch gunstige hoogte te zetten.

Gelaste profielstalen constructie met vanghoeken. Stabiele hoekstaanders met voetplaat, in te steken in de hoekhulzen van het opzetraam.

4 Afmetingen:

- 800 x 600 mm
- 1000 x 800 mm
- 1200 x 800 mm
- 1200 x 1000 mm

3 Laadhoogten:

Zonder palletonderwagens

- 140 mm
- 270 mm
- 370 mm

met palletonderwagens

- 422 mm
- 552 mm
- 652 mm

De voetplaten van de opzetramen zijn door middel van een schroefenset (bij levering inbegrepen) op de onderwagens vast te zetten.



22921



22899-22922

INFO: 026-3633688



Toepassingsvoorbeeld

Opzetramen voor palletonderwagens	Bestelnr.	Draagverm. kg	Laadvlak L x B mm	voor pallet afm. mm	Hoogte mm		Eigen gewicht kg	Prijs Euro
					zonder palletonderwagens	met palletonderwagens		
140/422 mm hoog	22899	1200	810 x 610	800 x 600	140	422	13	124,-
	22900	1200	1010 x 810	1000 x 800	140	422	16	134,-
	22901	1200	1210 x 810	1200 x 800	140	422	17	138,-
	22902	1200	1210 x 1010	1200 x 1000	140	422	18	145,-
270/552 mm hoog	22909	1200	810 x 610	800 x 600	270	552	14	128,-
	22910	1200	1010 x 810	1000 x 800	270	552	17	135,-
	22911	1200	1210 x 810	1200 x 800	270	552	18	142,-
	22912	1200	1210 x 1010	1200 x 1000	270	552	19	147,-
370/652 mm hoog	22919	1200	810 x 610	800 x 600	370	652	15	131,-
	22920	1200	1010 x 810	1000 x 800	370	652	18	142,-
	22921	1200	1210 x 810	1200 x 800	370	652	19	145,-
	22922	1200	1210 x 1010	1200 x 1000	370	652	20	150,-

*De opzetramen zijn niet geschikt voor de lichte palletonderwagen 22501 en 22699 - 22702.



22890*

Duwbeugel***22890**

Stabiele duwbeugel, aan de zwenkwielzijde insteekbaar en schroefbaar. De insteekhulzen zijn aan de onderwagens vast gelast

Aanhaakbare**duwbeugel****22892**

Voor palletonderwagens vanaf 800 mm breed. Voor het bekwaam en rugontlastend verrijden van lege en beladen palletonderwagens.

Uiterst robuuste constructie van stalen buis met krachtige verbindingsklauwen. Beugel en dwarsverbinding voorzien van softgrip. In niet aangehaakte toestand d.m.v. 2 hulprollen eenvoudig te verrijden.

Gebruiksnummer

20 2014 010 367

Dissel en**koppelingspin*****22894**

Voor het transport met een trekkend voertuig tot 6 km/u. Trein tot 5 onderwagens mogelijk.

Maximaal trekgewicht 2.000 kg.

Dissel van geprofileerd staal, stelt zich d.m.v. een gasdrukveer zelfstandig in een verticale rustpositie. Aan de bokwielzijde bevindt zich een stabiele koppelingsbout. Koppeling door een voetbeweging mogelijk.

Dissel en koppeling***22895**

Voor het transport met een trekkend voertuig tot 6 km/u. Trein tot 5 onderwagens mogelijk.

Maximaal trekgewicht 2.000 kg.

Dissel van geprofileerd staal, in ruststand onder het frame te schuiven. Aan de bokwielzijde bevindt zich een stabiele koppelingsbout. Koppeling door een voetbeweging mogelijk.

Duits patent**10 2004 061 440**

*Het toebehoren is niet geschikt voor de lichte palletonderwagens 22501. Het met een * gekenmerkte toebehoren is achteraf niet uit te rusten, omdat dit aan de palletonderwagens gelast wordt.*



22892



INFO: 026-3633688

MAGAZIJNINRICHTINGSHOP.NL
25.000+ MERKARTIKELN VOOR IN EN OM HET MAGAZIJN



22894*



22895*



Bestelnr.		Prijs Euro
22890*	Duwbeugel*	100,-
22892	Aanhaakbare duwbeugel	189,-
22894*	Dissel en koppelingspin*	135,-
22895*	Dissel en koppeling*	201,-



← Toepassing film

Palletonderwagens als routetrein

22601

Voor pallets en gasboxen in europallet afmeting.

Eenvoudig (ont)laden met een vorkheftruck.

Robuust gelaste hoekstalen constructie met 4 vanghoeken, gepoedercoat blauw RAL 5007.

2 Zwenk- en 2 bokwielen, geschikt voor routetreinen.

Wielen van polyurethaan op aluminium velg, naaf met precisie kogellager. Zwenkwielen met rem

Streeploze wielen en een geruisloze loop op effen ondergronden

Draagvermogen 1000 kg.

- Het koppelingssysteem garandeert een zo goed mogelijke spoortrouwheid
- De trekker moet beschikken over voorwielbesturing en een routetreindissel!
- Max. 5 onderwagens per trein
- Max. snelheid 6 km/u
- Max. trekgewicht 3000 kg

Duits patent
10 2016 108 182

Garantie
op routetreinen 3 jaar.



22601



Detail dissel en koppeling

Zelfborgende dissel van platstaal aan de bokwielzijde. Dissel-oog \varnothing 26,5 mm. Bekwame voetbediening. Gaat zelf omhoog d.m.v. gasdrukveer.

Stabiele koppelingsspin \varnothing 25 mm met geleidingsmond en zelfstandige veiligheidsvergrendeling aan de zwenkwielzijde. Koppelingshoogte 205 mm.

	Bestelnr.	Draagverm. kg	Uitwendige afm. L x B x H mm	Laadvlak L x B mm	voor pallet afm. mm	Laadvlak hoogte mm	Eigen gewicht kg	Prijs Euro
Palletonderwagen als routetrein	22601	1000	1327 x 855 x 783	1210 x 810	1200 x 800	290	50	754,-

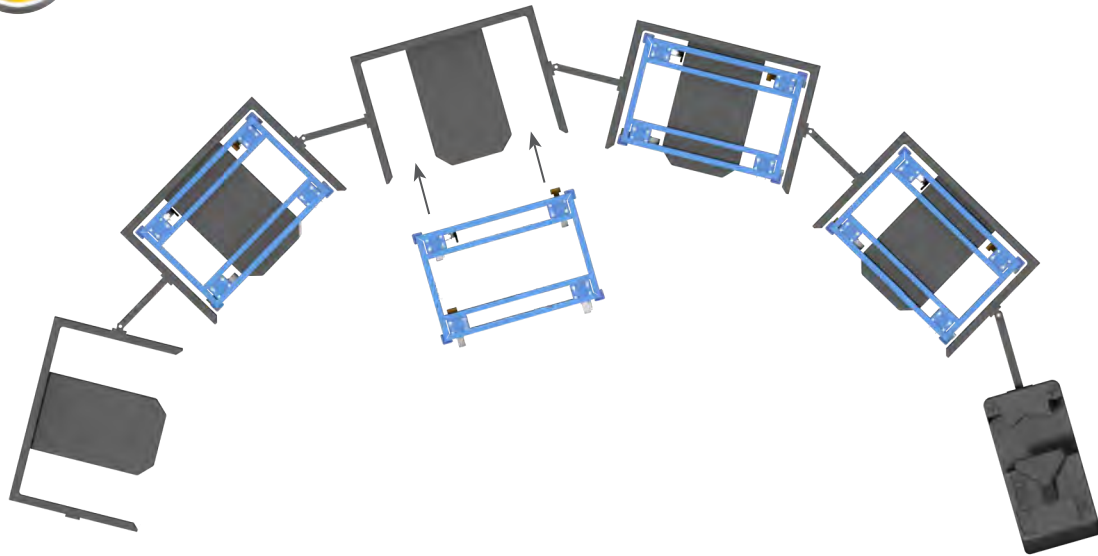

Transport op marktconforme routetrein aanhangers

Palletonderwagens voor marktconforme routetreinen

23881 | 23882

Draagvermogen 1.050 kg

Geschikt voor transport op marktconforme routetrein aanhangers.

Robuust gelaste profielstalen constructie met 4 vanghoeken, poedercoating blauw RAL 5007.

4 Zwenkwielen met polyamide wielen 200 x 50 mm wit, naaf met precisie kogellager.

2 Zwenkwielen met totaal remsysteem van voren, diagonaal geplaatst.

Onder rijhoogte: 235 mm.

23891 | 23892

Draagvermogen 1.050 kg

Als 23881, echter 1 wiel elektrisch geleidend, wielvelg polypropyleen zwart, naaf met precisie kogellager.

Onder rijhoogte: 235 mm.



23881 | 23882



23891 | 23892



23990

Meerprijs voor 1 zwenkwiel met richtingvastzetter
In plaats van 1 zwenkwiel zonder rem.

4 x 90° vergrendeling maakt een goede rechte loop in lengte- en in dwarsrichting mogelijk. Vaststaande remhendel onder het frame, steekt niet uit. Vanaf de lange zijde te bedienen. Goede bereikbaarheid in iedere wielpositie.

Duits patent 10 2016 110 300.4



23991

Meerprijs voor 2 zwenkwielen met vaststaand remsysteem
In plaats van zwenkwielen met meezwenkende remsystemen.

Vaststaande remhendel onder het frame, steekt niet uit. Vanaf de lange zijde te bedienen. Goede bereikbaarheid in iedere wielpositie. De onder rijhoogte wordt verhoogd tot 237 mm, de totale hoogte tot 282 mm.

	Bestelnr.	Draagvermogen kg	Uitwendige afm. L x B x H mm	Laadvlak L x B mm	voor pallet afm. mm	Hoogte mm	Eigen gewicht kg	Prijs Euro
Palletonderwagens voor marktconforme routetreinen	23881	1050	1255 x 855 x 327	1210 x 810	1200 x 800	280	34	334,-
	23882	1050	1255 x 1055 x 327	1210 x 1010	1200 x 1000	280	34	363,-
	23891	1050	1255 x 855 x 327	1210 x 810	1200 x 800	280	34	345,-
	23892	1050	1255 x 1055 x 327	1210 x 1010	1200 x 1000	280	34	374,-

Bestelnr.		Nieuwe laad-/ totale hoogte mm	Meerprijs Euro
23990	1 Zwenkwiel met richtingvastzetter	-	39,-
23991	2 Zwenkwielen met vaststaand remsysteem	282/329	68,-

MAGAZIJNINRICHTINGSHOP.NL
25.000+ MERKARTIKELN VOOR IN EN OM HET MAGAZIJN

INFO: 026-3633688

HANDWAGENS

Grote wielen:

Met hoogwaardige wielen voor een lichte loop en lange levensduur.

**Outdoor:**

Vuurverzinkt met aluminium kwin-tetplaat voor buiten gebruik.



MAGAZIJNINRICHTINGSHOP.NL
25.000+ MERKARTIKELEN VOOR IN EN OM HET MAGAZIJN

**Dissel:**

Ergonomische veiligheidshand-greep met Softgrip, gedempte teruggang en automatische parkeerrem.

Handwagens 4109 + 6104L + 4124



Handtrek wagens 4091 | 4092

Lichte handtrek wagen van gelaste stalen buis, poedercoating blauw RAL 5007. Dissel aanschroefbaar.

Laadvlak van watervast multiplex.

Wielen met luchtbanden, naaf met rollager.

Gedemonteerde aanlevering, eenvoudige montage.

Meerprijs PU-banden zie pagina 186.

4101 | 4102

Lichte handtrek wagen met kunststof bak. Uitvoering verder als 4091 | 4092, echter zonder laadvlak van multiplex.

Rode kunststof bak:
4101: 90 liter inhoud, L x B x H = 715 x 420 x 320 mm
4102: 200 liter inhoud, L x B x H = 990 x 665 x 476 mm

6091

Uitvoering zoals de 4091, echter vuurverzinkt. Geschikt voor buiten gebruik.

6101

Uitvoering zoals de 4101, echter vuurverzinkt. Geschikt voor buiten gebruik.



Fietskoppeling 1297

Voor handtrek wagen 4091, 4092, 4101 en 4102. Bestaande uit dissel met kogelschaal, kogelkoppeling en adapter voor zadelseunen van 26 tot 31 mm doorsnede. Laadvermogen max. 40 kg, opleglast max. 4 kg. **Niet achteraf uit te rusten.**

Fietskoppeling 1297

Voor handtrek wagen 6091 en 6101. Verzinkte uitvoering. Niet achteraf uit te rusten.

Reflectoren

Voor handtrek wagens met fietskoppelingen worden reflecterende foliestrepen kosteloos meegeleverd. 2 x rood en 4 x wit.

	Bestelnr.	Draagverm. kg	Laadvlak L x B mm	Uitwendige afm. L x B x H mm	Luchtbanden mm	Eigen gewicht kg	Prijs Euro	
Handtrek wagen met platform	4091	200	700 x 400	1381 x 596 x 774	260 x 85	10	142,-	
	4092	200	850 x 525	1524 x 692 x 774	260 x 85	13,5	172,-	
Handtrek wagen met kunststof bak	4101	200	700 x 400	1401 x 596 x 774	260 x 85	9,5	158,-	
	4102	200	910 x 585	1566 x 692 x 774	260 x 85	17	272,-	
Handtrek wagen	6091	200	700 x 400	1381 x 596 x 774	260 x 85	11	157,-	
Handtrek wagen	6101	200	700 x 400	1401 x 596 x 774	260 x 85	10,5	172,-	
Fietskoppeling	1297	Meerprijs voor handtrek wagen 4091 4092 4101 4102 6091 6101						70,-



Handtrekwagens 4103 | 4104 | 4105

Handtrekwagens van gelaste stalen buis, poedercoating blauw RAL 5007. Reling 180/250 mm hoog. Dissel aanschroefbaar, laadvloer van watervast multiplex. Luchtbanden, naaf met rollager.

Meerprijs PU-banden zie pagina 186.

4107 | 4108 | 4109

Uitvoering als boven, echter met 4 wanden van watervast multiplex.

6103L | 6104L | 6105L 6103P | 6104P | 6105P

Outdoor handtrekswagen voor toepassing in het buiten bereik.

Van gelaste stalen buis, vuurverzinkt. Laadvlak van aluminium kwintetplaat. Relingen 180/250 mm hoog met sterke buisprofielen.

Aanschroefbare dissel met veiligheidshandgreep en huidvriendelijke Softgrip.

Grote banden met verzinkte stalen velg, naar keuze met luchtbanden of polyurethaan banden, naaf met rollager. Geschroefde wielbevestiging voor het eenvoudig wissel van de banden.

Naar wens met massief rubber banden, zonder meerprijs leverbaar.

A.u.b. het bestelnr. van de handtrekwagens aanvullen met een „V“.



4103 | 4104 | 4105



4107 | 4108 | 4109



6103 | 6104 | 6105

INFO: 026-3633688



Fietskoppeling 1298

Voor handtrekwagen 4103 – 4105 en 4107 – 4109. Aanbouwset bestaande uit kogelkoppeling en adapter voor zadelsteunen van 26 tot 31 mm doorsnede en kogelschaal met aanschroefplaat aan de standaard dissel. Laadvermogen max. 40 kg, opleglast max. 4 kg. **Achteraf uit te rusten.**



Fietskoppeling 1292

Voor handtrekwagen 6103 – 6105. Aanbouwset bestaande uit kogelkoppeling en adapter voor zadelsteunen van 26 tot 31 mm doorsnede en kogelschaal met aanschroefplaat aan de standaard dissel. Laadvermogen max. 40 kg, opleglast max. 4 kg. **Achteraf uit te rusten.**



Reflectoren

Voor handtrekwagens met fietskoppelingen worden reflecterende foliestrepen kosteloos meegeleverd. 2 x rood en 4 x wit.

	Bestelnr.	Draagverm. kg	Laadvlak L x B mm	Uitwendige afm. L x B x H mm	Luchtbanden mm	Banden	Eigen gewicht kg	Prijs Euro
Handtrekswagen, 1-asser	4103	200	795 x 445	1476 x 691 x 730	260 x 85	Luchtbanden	18	250,-
	4104	400	845 x 545	1526 x 832 x 801	400 x 100	Luchtbanden	22	334,-
	4105	400	1145 x 545	1826 x 832 x 801	400 x 100	Luchtbanden	25	364,-
Handtrekswagen met 4 wanden, 1-asser	4107	200	795 x 445	1476 x 691 x 730	260 x 85	Luchtbanden	21	305,-
	4108	400	845 x 545	1526 x 832 x 801	400 x 100	Luchtbanden	25	370,-
	4109	400	1145 x 545	1826 x 832 x 801	400 x 100	Luchtbanden	31	430,-
	6103L	200	795 x 445	1475 x 682 x 736	260 x 85	Luchtbanden	20	360,-
	6104L	400	845 x 545	1525 x 840 x 811	400 x 100	Luchtbanden	24	393,-
	6105L	400	1145 x 545	1825 x 840 x 811	400 x 100	Luchtbanden	27	437,-
Outdoor handtrekswagen vuurverzinkt	6103P	200	795 x 445	1475 x 682 x 736	260 x 85	Polyurethaan	22	381,-
	6104P	400	845 x 545	1525 x 840 x 811	400 x 100	Polyurethaan	27	437,-
	6105P	400	1145 x 545	1825 x 840 x 811	400 x 100	Polyurethaan	30	480,-
Koppeling	1298		voor handtrekwagen 4103 4104 4105 4107 4108 4109					78,-
Koppeling	1292		voor outdoor handtrekwagen 6103 6104 6105					87,-

INFO: 026-3633688

MAGAZIJNINRICHTINGSHOP.NL
25.000+ MERKARTIKELN VOOR IN EN OM HET MAGAZIJN



4001 | 4002



4021 | 4022



4051 | 4052



4122 | 4124

Handtrekswagen**4001 | 4002**

Van profielstaal en gelaste stalen buis, poedercoating blauw RAL 5007.

Laadvlak van watervast multiplex. Draaischamel besturing met dissel en handgreep.

Wielen met luchtbanden, naaf met rollager. Dissel met veiligheidshandgreep, softgrip en automatische demping bij terugplaatsen in rustpositie. Automatische rem werkend op de voorwielen. Conform de Europese Norm EN 1757-3.

4021 | 4022

Uitvoering zoals boven, echter met 2 kopwanden 300 mm hoog, frame van stalen buis met watervast multiplex.

4051 | 4052

Uitvoering zoals boven, echter bijkomend met 2 insteekbare zijwanden van watervast multiplex, 220 mm hoog.

4122 | 4124

Handtrekwegens van gelaste stalen buis, poedercoating blauw RAL 5007. Reling 180/250 mm hoog, laadvlak en wanden van watervast multiplex.

Enkele draaischamel besturing met dissel en handgreep.

Luchtbanden, naaf met rollager.

Dissel met veiligheidshandgreep, softgrip en automatische demping bij terugplaatsen in rustpositie. Automatische rem werkend op de voorwielen.

Conform EU-norm EN 1757-3.

Naar wens met massief rubber banden, zonder meerprijs leverbaar.

A.u.b. het bestelnr. van de handtrekwegens aanvullen met een „V“.

Meerprijs PU-banden zie pagina 186.

	Bestelnr.	Draagverm. kg	Laadvlak L x B mm	Uitwendige afm. L x B x H mm	Laadvlak-hoogte mm	Luchtbanden mm	Eigen gewicht kg	Prijs Euro
Handtrekswagen met platform	4001	500	1060 x 600	1272 x 609 x 1192	308	260 x 85	30	430,-
	4002	500	1260 x 700	1472 x 709 x 1192	308	260 x 85	38	442,-
Handtrekswagen met 2 kopwanden	4021	500	1000 x 600	1272 x 609 x 1192	308	260 x 85	35	523,-
	4022	500	1200 x 700	1472 x 709 x 1192	308	260 x 85	45	539,-
Handtrekswagen met 4 wanden	4051	500	1000 x 550	1272 x 609 x 1192	308	260 x 85	39	566,-
	4052	500	1200 x 650	1472 x 709 x 1192	308	260 x 85	50	599,-
Handtrekswagen met 4 wanden	4122	400	945 x 545	1204 x 600 x 1185	312	260 x 85	36	582,-
	4124	400	1145 x 645	1375 x 700 x 1185	312	260 x 85	44	618,-

HANDTREKWAGENS

Dissel:

Veiligheidsdissel met automatisch gedempte teruggang in rustpositie.
Handgreep met huidvriendelijke Softgrip, drukontlastend en isolerend.

Varianten:

Optioneel met solide en mooie houten wanden en wanden van draadgaas verkrijgbaar.

**Draaischamel besturing:**

Met kogelkrans.

Laadvlak:

Met antislip, watervast multiplex.

Grote wielen:

Met hoogwaardige massief rubber of luchtbanden op stalen velg met kogellagers voor een lichte loop en lange levensduur.

Handtrekwagen **6405L**



6403V | 6403L | 6404V | 6404L | 6405V | 6405L | 6406V | 6406L



6453V | 6453L | 6454V | 6454L | 6455V | 6455L | 6456V | 6456L

Handtrekwegens Modulair systeem

van gelast profielstaal, poedercoating blauw RAL 5007.

4 Insteekhoeken.

Draaischamel besturing met kogelkran, opklapbare dissel met veiligheids handgreep, softgrip en automatisch gedempte teruggang in rustpositie.

Laadvlak van watervast multiplex voorzien van antislip.

Wielen naar keuze van massief rubber of luchtbanden, naaf met rollagers.

Automatische rem werkend op de voorwielen, conform EU-norm EN 1757-3.

Handtrekswagen met 4 houten wanden

250/325 mm hoog, 3 zijden opklapbaar, kopwand vast, gepoedercoat frame van stalen buis gevuld met watervast multiplex.

Laadvlak = Lengte – 60 mm,
Breedte – 60 mm

Trekoog

Aan de dissel.



Inwendige-Ø 32 mm.

Bestelnr. van de betreffende wagen met een „Z” toevoegen.

Meerprijs € 33,-

Koppeling

Achter.



Bestelnr. Meerprijs
1442 € 69,-

	Bestelnr.	Draagverm. kg	Laadvlak L x B mm	Uitwendige afm. L x B x H mm	Laadvlak-hoogte mm	Massief rubber banden mm	Luchtbanden mm	Eigen gewicht kg	Prijs Euro
Platform	6403V	700	1200 x 800	1545 x 800 x 1125	420	250 x 60	-	66	723,-
	6403L	700	1200 x 800	1545 x 800 x 1130	420	-	260 x 85	62	739,-
	6404V	1000	1200 x 800	1545 x 800 x 1190	490	400 x 80	-	88	863,-
	6404L	1000	1200 x 800	1545 x 800 x 1200	490	-	400 x 100	67	804,-
	6405V	1000	1600 x 900	1945 x 900 x 1190	490	400 x 80	-	98	972,-
	6405L	1000	1600 x 900	1945 x 900 x 1200	490	-	400 x 100	77	918,-
	6406V	1250	2000 x 1000	2345 x 1000 x 1190	490	400 x 80	-	134	1.089,-
	6406L	1250	2000 x 1000	2345 x 1000 x 1200	490	-	400 x 100	113	1.036,-
4 houten wanden	6453V	700	1200 x 800	1560 x 825 x 1125	420	250 x 60	-	81	1.132,-
	6453L	700	1200 x 800	1560 x 825 x 1130	420	-	260 x 85	77	1.147,-
	6454V	1000	1200 x 800	1560 x 825 x 1190	490	400 x 80	-	102	1.272,-
	6454L	1000	1200 x 800	1560 x 825 x 1200	490	-	400 x 100	80	1.151,-
	6455V	1000	1600 x 900	1960 x 925 x 1190	490	400 x 80	-	118	1.408,-
	6455L	1000	1600 x 900	1960 x 925 x 1200	490	-	400 x 100	97	1.350,-
	6456V	1250	2000 x 1000	2360 x 1025 x 1190	490	400 x 80	-	158	1.585,-
	6456L	1250	2000 x 1000	2360 x 1025 x 1200	490	-	400 x 100	137	1.531,-



Handtrekswagen met wanden van draadgaas Modulair systeem

6433V - 6436L

600 mm hoog, kopwanden aan het platform geschroefd, zijwanden inhangbaar en uitneembaar.

Frame van stalen buis met ingelast draadgaas 40 x 40 x 4 mm, gepoedercoat blauw RAL 5007.

Laadvlak = Lengte – 65 mm,
Breedte – 5 mm

6443V - 6446L

Als 6433V - 6436L, echter 1000 mm hoog.

Trekoog

Aan de dissel.

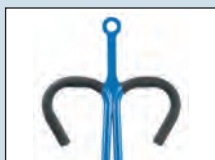

Inwendige-Ø 32 mm.

Bestelnr. van de betreffende wagen met een „Z” toevoegen.

Meerprijs € 33,-

Koppeling

Achter.



Bestelnr. 1442 Meerprijs € 69,-



6433V | 6433L | 6434V | 6434L | 6435V | 6435L | 6436V | 6436L



6443V | 6443L | 6444V | 6444L | 6445V | 6445L | 6446V | 6446L

	Bestelnr.	Draagverm. kg	Laadvlak L x B mm	Uitwendige afm. L x B x H mm	Laadvlak-hoogte mm	Massief rubber banden mm	Luchtbanden mm	Eigen gewicht kg	Prijs Euro
4 wanden 600 mm hoog	6433V	700	1200 x 800	1550 x 850 x 1125	420	250 x 60	-	97	1.111,-
	6433L	700	1200 x 800	1550 x 850 x 1130	420	-	260 x 85	92	1.125,-
	6434V	1000	1200 x 800	1550 x 850 x 1190	490	400 x 80	-	116	1.255,-
	6434L	1000	1200 x 800	1550 x 850 x 1200	490	-	400 x 100	98	1.198,-
	6435V	1000	1600 x 900	1950 x 950 x 1190	490	400 x 80	-	133	1.361,-
	6435L	1000	1600 x 900	1950 x 950 x 1200	490	-	400 x 100	115	1.305,-
	6436V	1250	2000 x 1000	2350 x 1050 x 1190	490	400 x 80	-	166	1.501,-
	6436L	1250	2000 x 1000	2350 x 1050 x 1200	490	-	400 x 100	142	1.445,-
4 wanden 1000 mm hoog	6443V	700	1200 x 800	1550 x 850 x 1415	420	250 x 60	-	108	1.167,-
	6443L	700	1200 x 800	1550 x 850 x 1420	420	-	260 x 85	103	1.180,-
	6444V	1000	1200 x 800	1550 x 850 x 1480	490	400 x 80	-	113	1.305,-
	6444L	1000	1200 x 800	1550 x 850 x 1490	490	-	400 x 100	108	1.254,-
	6445V	1000	1600 x 900	1950 x 950 x 1480	490	400 x 80	-	148	1.438,-
	6445L	1000	1600 x 900	1950 x 950 x 1490	490	-	400 x 100	128	1.383,-
	6446V	1250	2000 x 1000	2350 x 1050 x 1480	490	400 x 80	-	174	1.585,-
	6446L	1250	2000 x 1000	2350 x 1050 x 1490	490	-	400 x 100	155	1.530,-

INFO: 026-3633688

MAGAZIJNINRICHTINGSHOP.NL
25.000+ MERKARTIKELN VOOR IN EN OM HET MAGAZIJN

STEEKWAGENS VOOR ZAKKEN

Veiligheidshandgreep:

Robuuste handgreep met veiligheidsbeugel: beschermt de handen tegen schaafwonden en kneuzingen.

Constructie:

Frame in een hoek om zakken en ronde goederen tegen aan te zetten.



Gepoedercoat:

Oppervlakte gekogelstraald en gepoedercoat. Voor een lange levensduur en een blijvend goede uitstraling.



Wielbevestiging:

Het fetra wiel in eigen design met verplaatste naaf, steekt niet uit. Geschroefde wielbevestiging zorgt voor een eenvoudige bandenwissel.

Schep:

In verschillende afmetingen verkrijgbaar en verwisselbaar.

INFO: 026-3633688

MAGAZIJNINRICHTINGSHOP.NL

25.000+ MERKARTIKELN VOOR IN EN OM HET MAGAZIJN

Steekwagen B1215L

INFO: 026-3633688

MAGAZIJNINRICHTINGSHOP.NL
25.000+ MERKARTIKELN VOOR IN EN OM HET MAGAZIJN



Steekwagens voor zakken

Handzame steekwagens met schep van staalplaat, stabiel gelaste constructie, poedercoating, in blauw, RAL 5007.

Veiligheidshandvatten.

Stalen schep aanschroefbaar en daardoor omwisselbaar.

Wielen naar keuze van massief rubber, lucht- of lekvrije polyurethaan banden op kunststof velg, naaf met rollager.

Ongemonteerde aanlevering.

Gebruiksnummer
20 2004 010 071.1



B1115L



B1116L



B1215L



B1216L

MAGAZIJNINRICHTINGSHOP.NL
25.000+ MERKARTIKELN VOOR IN EN OM HET MAGAZIJN

INFO: 026-3633688

	Bestelnr.	Draagverm. kg	Hoogte mm	Schepdiepte mm	Schepbreedte mm	Totale breedte mm	Wielafm mm	Banden	Eigen gewicht kg	Prijs Euro
Steekwagens voor zakken	B1115V	250	1150	150	400	590	260 x 56	Massief rubber	15	128,-
	B1115L	250	1150	150	400	590	260 x 85	Lucht	12	128,-
	B1115P	250	1150	150	400	590	260 x 85	Polyurethaan	12,7	148,-
	B1116V	250	1150	300	480	590	260 x 56	Massief rubber	18	152,-
	B1116L	250	1150	300	480	590	260 x 85	Lucht	15	152,-
	B1116P	250	1150	300	480	590	260 x 85	Polyurethaan	15,7	172,-
	B1215V	350	1200	150	450	620	260 x 56	Massief rubber	19	168,-
	B1215L	350	1200	150	450	620	260 x 85	Lucht	16	168,-
	B1215P	350	1200	150	450	620	260 x 85	Polyurethaan	16,7	188,-
	B1216V	350	1200	300	480	620	260 x 56	Massief rubber	21	193,-
	B1216L	350	1200	300	480	620	260 x 85	Lucht	18	193,-
	B1216P	350	1200	300	480	620	260 x 85	Polyurethaan	18,7	213,-
Handvat	1762									met veiligheidsbeugel voor buis Ø 27 mm 4,-

Voor extra's zie
pagina 186

STEEKWAGENS

**Handling:**

Beugel boven en dwarsverbindingen gebogen. Voor het veilig transporteren van ronde goederen zoals rollen, kannen, emmers enz.

Veiligheidshandgreep:

Robuuste handgreep met veiligheidsbeugel: beschermt de handen tegen schaafwonden en kneuzingen.

Gepoedercoat:

Oppervlakte gekogelstraald en gepoedercoat. Voor een lange levensduur en een blijvend goede uitstraling.

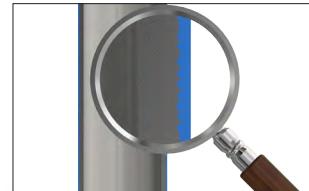
**Kunststof glijstrips:**

Eenvoudig en gunstig te vervangen.

INFO: 026-3633688

MAGAZIJNINRICHTINGSHOP.NL
25.000+ MERKARTIKELN VOOR IN EN OM HET MAGAZIJN

Schep:

In verschillende afmetingen verkrijgbaar en verwisselbaar.

Wielbevestiging:

Het fetra wiel in eigen design met verplaatste naaf, steekt niet uit. Geschroefde wielbevestiging zorgt voor een eenvoudige bandenwissel.



Steekwagen **B1330L**



Steekwagens

Handzame steekwagens met schep van staalplaat, stabiel gelaste constructie, poedercoating, in blauw, RAL 5007.

Veiligheidshandvatten.

Stalen schep aanschroefbaar en daardoor omwisselbaar.

Wielen naar keuze van massief rubber, lucht- of lekvrije polyurethaan banden op kunststof velg, naaf met rollager.

Beugel boven en dwarsverbinding gebogen. Voor het veilig transporteren van ronde goederen zoals rollen, kannen, emmers enz.

Ongemonteerde aanlevering.

Gebruiksnummer
20 2004 010 071.1



Toepassingsvoorbeeld lucht + massief



B1125L



B1325L



B1326L



Massief rubber banden



Luchtbanden



PU-banden

	Bestelnr.	Draagverm. kg	Hoogte mm	Schepdiepte mm	Schepbreedte mm	Totale breedte mm	Wielafm. mm	Banden	Eigen gewicht kg	Prijs Euro
Steekwagens	B1125V	200	1150	250	320	570	260 x 56	Massief rubber	14	123,-
	B1125L	200	1150	250	320	570	260 x 85	Lucht	11	123,-
	B1125P	200	1150	250	320	570	260 x 85	Polyurethaan	11,7	143,-
	B1325V	300	1300	250	320	580	260 x 56	Massief rubber	17	152,-
	B1325L	300	1300	250	320	580	260 x 85	Lucht	14	152,-
	B1325P	300	1300	250	320	580	260 x 85	Polyurethaan	14,7	172,-
	B1326V	300	1300	300	480	580	260 x 56	Massief rubber	19	177,-
	B1326L	300	1300	300	480	580	260 x 85	Lucht	16	177,-
	B1326P	300	1300	300	480	580	260 x 85	Polyurethaan	16,7	197,-
Handvat	1762			met veiligheidsbeugel voor buis Ø 27 mm						4,-

Voor extra's zie pagina 186



B1330L + B1330V



B1331L



B1327L



B1328L

Steekwagens

Handzame steekwagens met schep van staalplaat, stabiel gelaste constructie, poedercoating, in blauw, RAL 5007.

Veiligheidshandvatten.

Stalen schep aanschroefbaar en daardoor omwisselbaar.

Wielen naar keuze van massief rubber, lucht- of lekvrije polyurethaan banden op kunststof velg, naaf met rollager.

Beugel boven en dwarsverbinding gebogen. Voor het veilig transporteren van ronde goederen zoals rollen, kannen, emmers enz.

Ongemonteerde aanlevering.

Gebruiksnummer
20 2004 010 071.1

B1330L | B1331L

Met te vervangen kunststof glijstrippen.

Vervangende onderdelen

Kunststof glijstrippen 1753

1 Set compleet met bevestigingsmateriaal.
Prijs pagina 186.

MAGAZIJNINRICHTINGSHOP.NL
25.000+ MERKARTIKELEN VOOR IN EN OM HET MAGAZIJN
INFO: 026-3633688

	Bestelnr.	Draagverm. kg	Hoogte mm	Schepdiepte mm	Schepbreedte mm	Totale breedte mm	Wielafm. mm	Banden	Eigen gewicht kg	Prijs Euro
Steekwagens	B1330V	300	1300	250	320	580	260 x 56	Massief rubber	18	168,-
	B1330L	300	1300	250	320	580	260 x 85	Lucht	15	168,-
	B1330P	300	1300	250	320	580	260 x 85	Polyurethaan	15,7	188,-
	B1331V	300	1300	300	480	580	260 x 56	Massief rubber	20	193,-
	B1331L	300	1300	300	480	580	260 x 85	Lucht	17	193,-
	B1331P	300	1300	300	480	580	260 x 85	Polyurethaan	17,7	213,-
	B1327V	300	1600	250	320	580	260 x 56	Massief rubber	18	193,-
	B1327L	300	1600	250	320	580	260 x 85	Lucht	15	193,-
	B1327P	300	1600	250	320	580	260 x 85	Polyurethaan	15,7	213,-
	B1328V	300	1600	300	480	580	260 x 56	Massief rubber	20	217,-
	B1328L	300	1600	300	480	580	260 x 85	Lucht	17	217,-
	B1328P	300	1600	300	480	580	260 x 85	Polyurethaan	17,7	237,-
Handvat	1762	met veiligheidsbeugel voor buis Ø 27 mm								4,-

Voor extra's zie pagina 186



Aluminium steekwagens

Aluminium steekwagens met zuiver gelaste aluminium schep, zeer licht en handzaam.

Zuiver gelast en onbehandeld, aluminium schep aanschroefbaar en daardoor omwisselbaar.

Wielen naar keuze van massief rubber, lucht- of lekvrije polyurethaan banden op kunststof velg, naaf met rollager.

Beugel boven en dwarsverbinding gebogen. Voor het veilig transporteren van ronde goederen zoals rollen, kannen, emmers enz.

Ongemonteerde aanlevering.



Toepassingsvoorbeeld lucht + massief

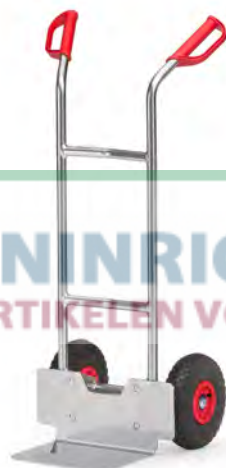

A1125L



A1115L



A1116L



Massief rubber banden



Luchtbanden



PU-banden

	Bestelnr.	Draagverm. kg	Hoogte mm	Schepdiepte mm	Schepbreedte mm	Totale breedte mm	Wielafm. mm	Banden	Eigen gewicht kg	Prijs Euro	
Aluminium steekwagens	A1125V	150	1150	250	320	570	260 x 56	Massief rubber	12	185,-	
	A1125L	150	1150	250	320	570	260 x 85	Lucht	9	185,-	
	A1125P	150	1150	250	320	570	260 x 85	Polyurethaan	9,7	205,-	
	A1115V	150	1150	150	400	590	260 x 56	Massief rubber	11	206,-	
	A1115L	150	1150	150	400	590	260 x 85	Lucht	8	206,-	
	A1115P	150	1150	150	400	590	260 x 85	Polyurethaan	8,7	226,-	
	A1116V	150	1150	300	480	590	260 x 56	Massief rubber	12	217,-	
	A1116L	150	1150	300	480	590	260 x 85	Lucht	9	217,-	
	A1116P	150	1150	300	480	590	260 x 85	Polyurethaan	9,7	237,-	
Handvat	1762									met veiligheidsbeugel voor buis Ø 27 mm	4,-

Voor extra's zie pagina 186



A1330L + A1330V

Aluminium steekwagens

Aluminium steekwagens met zuiver gelaste aluminium schep, zeer licht en handzaam.

Zuiver gelast en onbehandeld, aluminium schep aanschroefbaar en daardoor omwisselbaar.

Wielen naar keuze van massief rubber, lucht- of lekvrije polyurethaan banden op kunststof velg, naaf met rollager.

Beugel boven en dwarsverbinding gebogen. Voor het veilig transporteren van ronde goederen zoals rollen, kannen, emmers enz.

Ongemonteerde aanlevering.

A1330L | A1331L

Met te vervangen kunststof glijstrippen.

Vervangende onderdelen**Kunststof glijstrippen 1753**

1 Set compleet met bevestigingsmateriaal.



A1331L



A1325L



A1326L

	Bestelnr.	Draagverm. kg	Hoogte mm	Schepdiepte mm	Schepbreedte mm	Totale breedte mm	Wielafm. mm	Banden	Eigen gewicht kg	Prijs Euro
Aluminium steekwagens	A1330V	200	1300	250	320	590	260 x 56	Massief rubber	12	217,-
	A1330L	200	1300	250	320	590	260 x 85	Lucht	9	217,-
	A1330P	200	1300	250	320	590	260 x 85	Polyurethaan	9,7	237,-
	A1331V	200	1300	300	480	590	260 x 56	Massief rubber	13	244,-
	A1331L	200	1300	300	480	590	260 x 85	Lucht	10	244,-
	A1331P	200	1300	300	480	590	260 x 85	Polyurethaan	10,7	264,-
	A1325V	200	1300	250	320	590	260 x 56	Massief rubber	12	213,-
	A1325L	200	1300	250	320	590	260 x 85	Lucht	9	213,-
	A1325P	200	1300	250	320	590	260 x 85	Polyurethaan	9,7	233,-
	A1326V	200	1300	300	480	590	260 x 56	Massief rubber	13	239,-
	A1326L	200	1300	300	480	590	260 x 85	Lucht	10	239,-
	A1326P	200	1300	300	480	590	260 x 85	Polyurethaan	10,7	259,-
Handvat	1762			met veiligheidsbeugel voor buis Ø 27 mm						4,-

Voor extra's zie pagina 186



Stalen trappensteekwagens

Met schep van staalplaat, stabiel gelaste constructie, poedercoating alleen in blauw RAL 5007. Veiligheidshandvatten. Stalen schep aanschroefbaar. Gedemonteerde aanlevering.

Gebruiksnummer

20 2004 010 071.1

Beugel boven en dwarsverbinding gebogen. Voor het veilig transporteren van ronde goederen zoals rollen, kannen, emmers enz.

TK1325 | TK1326

Met 2 driearmige wielsets van TPE rubber Ø 160 mm, naaf met kogellager.

TK1327 | TK1328

Met 2 luchtbanden, kunststof velg, naaf met rollager en 2 vijfarmige wielsets van TPE rubber Ø 125 mm, naaf met glijlager.

Driearmige wielster

Trappensteekwagen met 2 driearmige wielsets, inzetbaar voor het regelmatig op- en afgaan van trappen en op vlakke vloeren.

Vijfarmige wielster

Trappensteekwagen met luchtbanden en 2 vijfarmige wielsets, inzetbaar bij gebruik op oneffen vloeren en bij het op- en afgaan van trappen.

Vervangende onderdelen

Handvat 1762

Met veiligheidsbeugel voor buis Ø 27 mm. Prijs pagina 186.



TK1325



TK1326



TK1327



TK1328



Driearmige wielster
TK1325 | TK1326



Vijfarmige wielster
TK1327 | TK1328



Wielsterblokkering 1770
Als aanbouwset voor de TK1325 en TK1326. Wielsterblokkering dient voor het probleemloos rijden op 2 wielen op vlakke ondergronden. Eenvoudige zelfmontage.



Wielbevestiging geschroefde wielbevestiging, eenvoudige bandenwissel.

	Bestelnr.	Draagverm. kg	Hoogte mm	Schepdiepte mm	Schepbreedte mm	Totale breedte mm	TPE rubber banden mm	Luchtbanden mm	Eigen gewicht kg	Prijs Euro
Trappensteekwagen	TK1325	200	1300	250	320	590	160 x 40	-	18	254,-
	TK1326	200	1300	300	480	590	160 x 40	-	22	279,-
	TK1327	200	1300	250	320	590	-	260 x 85	20	355,-
	TK1328	200	1300	300	480	590	-	260 x 85	22	381,-
Wielsterblokkering	1770					voor TK1325 en TK1326				53,-
Handvat	1762					met veiligheidsbeugel voor buis Ø 27 mm				4,-

Voor extra's zie pagina 186



AK1325



AK1326

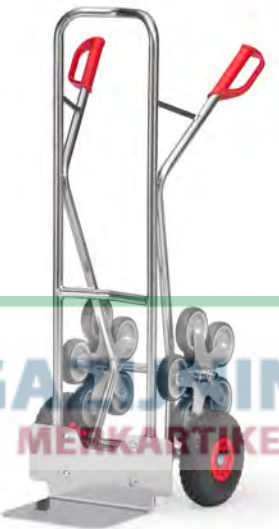

AK1327



AK1328

Driearmige wielster
AK1325 | AK1326Vijfarmige wielster
AK1327 | AK1328Wielsterblokkering 1770
Als aanbouwset voor de **AK1325** en **AK1326**. Wielsterblokkering dient voor het probleemloos rijden op 2 wielen op vlakke ondergronden. Eenvoudige zelfmontage.Wielbevestiging
geschroefde wielbevestiging, eenvoudige bandenwissel.

Aluminium trappensteekwagens

Aluminium buis met aluminium schep, handzaam gelaste constructie. Veiligheids-handvatten. Aluminium schep aanschroefbaar. Ongemonteerde aanlevering. Beugel boven en dwarsverbinding gebogen. Voor het veilig transporteren van ronde goederen zoals rollen, kannen, emmers enz.

AK1325 | AK1326

Met 2 driearmige wielsets van TPE rubber Ø 160 mm, naaf met kogellager.

AK1327 | AK1328

Met 2 luchtbanden, kunststof velg, naaf met rollager en 2 vijf-armige wielsets van TPE rubber Ø 125 mm, naaf met glijlager.

Driearmige wielster

Trappensteekwagen met 2 driearmige wielsets, inzetbaar voor het regelmatig op- en afgaan van trappen en op vlakke vloeren.

Vijfarmige wielster

Trappensteekwagen met luchtbanden en 2 vijfarmige wielsets, inzetbaar bij gebruik op oneffen vloeren en bij het op- en afgaan van trappen.

	Bestelnr.	Draagverm. kg	Hoogte mm	Schepdiepte mm	Schepbreedte mm	Totale breedte mm	TPE rubber banden mm	Luchtbanden mm	Eigen gewicht kg	Prijs Euro
Trappensteekwagen	AK1325	200	1300	250	320	590	160 x 40	-	14	322,-
	AK1326	200	1300	300	480	590	160 x 40	-	15	346,-
	AK1327	200	1300	250	320	590	-	260 x 85	15	425,-
	AK1328	200	1300	300	480	590	-	260 x 85	16	453,-
Wielsterblokkering	1770					voor AK1325 en AK1326				53,-
Handvat	1762					met veiligheidsbeugel voor buis Ø 27 mm				4,-

Voor extra's zie pagina 186

PAKKETROLLERS | -STEEKWAGENS

Eenhandsbediening:

Met twee handelingen klaar voor gebruik.

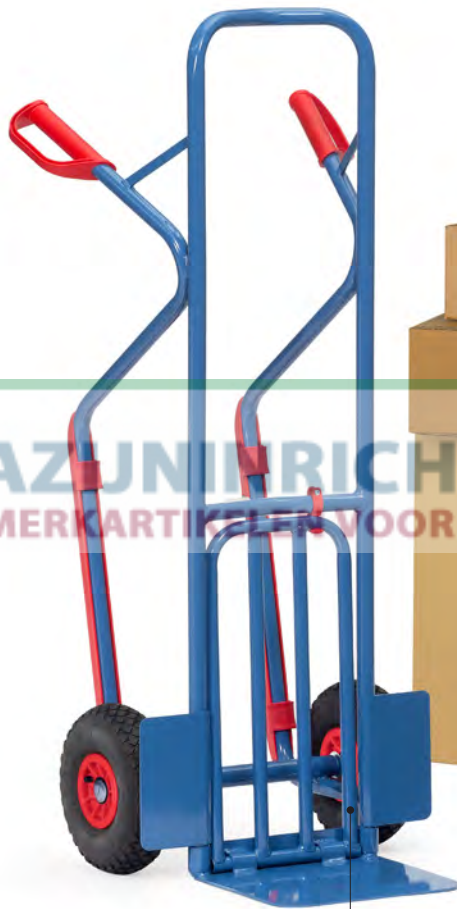
**Opklapbare schep:**

Goed geschikt voor grote pakketten.

**Pakketrollers:**

Uiterst licht en handzaam.

Pakketsteekwagens **K1331L + 1732**

MAGAZIJNINRICHTINGSHOP.NL
25.000+ MERKARTIKELN VOOR IN EN OM HET MAGAZIJN

INFO: 026-3633688



1730



1732



1735



Handzaam en licht



Snel gebruiksklaar

Opvouwbare alu steekwagens

Eersteklas vervaardigde aluminium constructie met aluminium schep en hoogwaardige kunststof onderdelen.

Wielen van massief streeploos rubber, naaf met rollager.

Kunststof handgreep met antislip profiel.

Elastische spanband voor het vastzetten van materialen. Schep en wielen met één handgreep in- en uitklapbaar, handgreep inschuifbaar. In een handomdraai is deze steekwagen gebruiksklaar.

1735

Uitgevoerd met luchtbanden.

Afmeting ingeklapt:

Hoogte x Breedte x Diepte (mm)

1730 = 595 x 390 x 50

1732 = 765 x 488 x 64

1735 = 855 x 660 x 135

Afmetingen uitgeklaapt:

Hoogte x Breedte x Diepte (mm)

1730 = 1030 x 390 x 450

1732 = 1090 x 488 x 490

1735 = 1190 x 660 x 650

MAGAZIJNINRICHTINGSHOP.NL
25.000+ MERKARTIKELN VOOR IN EN OM HET MAGAZIJN

INFO: 026-3633688



	Bestelnr.	Draagverm. kg	Hoogte mm	Schepdiepte mm	Schepbreedte mm	Totale breedte mm	Massief rubber banden mm	Luchtbanden mm	Eigen gewicht kg	Prijs Euro
Pakketroller	1730	50	1030	300	385	390	127 x 30	-	3,2	91,-
	1732	125	1090	320	480	488	170 x 35	-	5,2	119,-
	1735	250	1190	450	595	660	-	220 x 70	12,6	283,-



Steekwagen – opklapbaar

Handzame steekwagen met grote opklapbare schep van stalen buis. Stalen schep aanschroefbaar en daardoor omwisselbaar. Stabiel gelaste constructie, poedercoating, blauw RAL 5007. Veiligheids-handvatten. Beugel boven en dwarsverbinding gebogen. Voor het veilig transporteren van ronde goederen zoals rollen, kannen, emmers enz.

Wielen naar keuze van massief rubber, lucht- of lekvrije polyurethaan banden op kunststof velg, naaf met rollager.

Gedemonteerde aanlevering.

Gebruiksnummer

20 2004 010 071.1



K1116V | K1116L



K1326V | K1326L

K1116V | K1116L

Met schep van staalplaat 150 mm diep en 400 mm breed en opklapbare schep van stalen buis 500 mm diep en 330 mm breed.

K1326V | K1326L

K1331V | K1331L

Met schep van staalplaat 250 mm diep en 320 mm breed en opklapbare schep van stalen buis 500 mm diep en 250 mm breed.

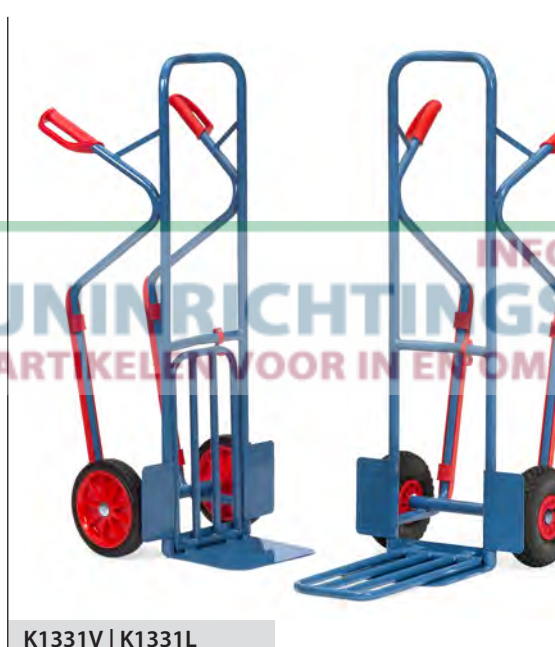

K1331V | K1331L

K1331V | K1331L

Met te vervangen kunststof glijstrippen.

Vervangende onderdelen

Handvat 1762

Met veiligheidsbeugel voor buis Ø 27 mm.
Prijs pagina 186.

Kunststof glijstrippen 1753

1 Set compleet met bevestigingsmateriaal.
Prijs pagina 186.

Voor extra's zie pagina 186



Wielbevestiging

geschroefde wielbevestiging, eenvoudige bandenwissel.

	Bestelnr.	Draag- verm. kg	Hoogte mm	Schep- diepte mm	Schep- breedte mm	Totale breedte mm	Wielafm. mm	Banden	Eigen gewicht kg	Prijs Euro
Steekwagens met opklapbare schep	K1116V	250	1150	150/500	400/330	620	260 x 56	Massief rubber	17,5	182,-
	K1116L	250	1150	150/500	400/330	620	260 x 85	Lucht	14,5	182,-
	K1116P	250	1150	150/500	400/330	620	260 x 85	Polyurethaan	15,2	202,-
	K1326V	300	1300	250/500	320/250	580	260 x 56	Massief rubber	19,5	203,-
	K1326L	300	1300	250/500	320/250	580	260 x 85	Lucht	16,5	203,-
	K1326P	300	1300	250/500	320/250	580	260 x 85	Polyurethaan	17,2	223,-
	K1331V	300	1300	250/500	320/250	580	260 x 56	Massief rubber	19,5	207,-
	K1331L	300	1300	250/500	320/250	580	260 x 85	Lucht	16,5	207,-
	K1331P	300	1300	250/500	320/250	580	260 x 85	Polyurethaan	17,2	227,-



B1335L Draagarmen inhangbaar

Draagarmen in ruststand inhangbaar.



B1345L Draagarmen aan steekwagen geschroefd



Massief rubber banden



Luchtbanden



PU-banden

**Stoelensteekwagen
B1335V | B1335L |
B1335P**

Voor het transport van gestapelde stoelen. Gecombineerd van de B1325V | B1325L en draagarmen van stalen buis.

Stabiel gelaste constructie, poedercoating, blauw RAL 5007. Veiligheidshandvatten.

Wielen naar keuze van massief rubber, lucht- of lekvrije polyurethaan banden op kunststof velg, naaf met rollager.

Beugel boven en dwarsverbinding gebogen. Voor het veilig transporteren van ronde goederen zoals rollen, kannen, emmers enz.

De draagarm is eenvoudig in te hangen, traploos in hoogte verstelbaar en zelfborgend.

De draagarmen zijn voorzien van een beschermingslang.

De steekwagen is altijd voor andere transporten te gebruiken. De draagarmen kunnen bij niet gebruik aan het frame gehangen worden en vastgezet worden met klittenband.

Draagarmdiepte 500 mm
Draagarmbreedte 250 mm
Draagvermogen 70 kg

Duits patent
10 2004 034 195

**B1345V | B1345L |
B1345P**

Zoals de B1335V | B1335L | B1335P, echter zijn de draagarmen d.m.v. klemmen aan de steekwagen geschroefd.

Na het losdraaien van de 2 schroeven traploos in hoogte verstelbaar.

De draagarmen zijn voorzien van een beschermingslang.

Draagarmdiepte 500 mm
Draagarmbreedte 320 mm
Draagvermogen 70 kg

	Bestelnr.	Draagverm. kg	Hoogte mm	Schepdiepte mm	Schepbreedte mm	Totale breedte mm	Wielafm. mm	Banden	Eigen gewicht kg	Prijs Euro
Stoelensteekwagens	B1335V	300	1300	250	320	580	260 x 56	Massief rubber	19	200,-
	B1335L	300	1300	250	320	580	260 x 85	Lucht	16	200,-
	B1335P	300	1300	250	320	580	260 x 85	Polyurethaan	16,7	220,-
	B1345V	300	1300	250	320	580	260 x 56	Massief rubber	19	213,-
	B1345L	300	1300	250	320	580	260 x 85	Lucht	16	213,-
	B1345P	300	1300	250	320	580	260 x 85	Polyurethaan	16,7	234,-

Voor extra's zie pagina 186



Apparaten steekwagens 11030

Lichte apparaten steekwagen voor het transport van koelkasten, vaatwassers, wasmachines en lichte ovens.

Gelaste constructie van stalen buis, gepoedercoat blauw RAL 5007.

Rug met vilt bekleed, schep voorzien van antislip. Wielen met luchtbanden, naaf met rollager.

11040

Middelzware apparaten steekwagen voor het transport van koelkasten, vaatwassers, wasmachines en ovens. Stabiel gelaste constructie van stalen buis, gepoedercoat blauw RAL 5007. Rug met rubber bekleed, schep voorzien van antislip. Wielen met luchtbanden, naaf met rollager.

11042

Zoals de 11040, echter met hogere rug, waardoor het transport van 2 machines bovenop elkaar mogelijk is.

Toebehoren

Draagarmen

11045

Bestaande uit 2 grepen met inhanghaak en een gelaste dwarsverbinding, gepoedercoat blauw RAL 5007.

Snelbinder

11047

Voor het vastzetten van de goederen. Lengte 3,30 m, breedte 25 mm, snelsluiting.



11030



Toepassing



11040



11042

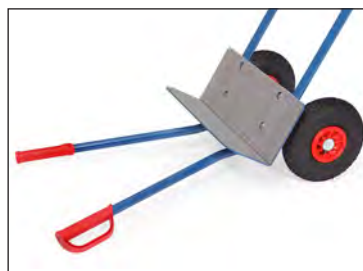
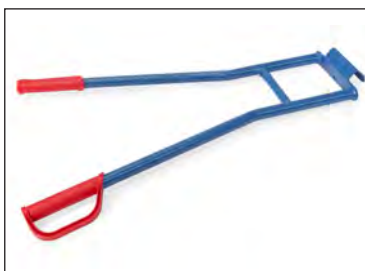

Draagarmen 11045 voor trappen transport met 11030 | 11040 | 11042

Snelbinder



	Bestelnr.	Draagverm. kg	Hoogte mm	Schepdiepte mm	Schepbreedte mm	Totale breedte mm	Luchtbanden mm	Eigen gewicht kg	Prijs Euro
Apparaten steekwagen	11030	250	1150	150	480	590	260 x 85	13	211,-
	11040	350	1150	150	450	650	260 x 85	15	268,-
	11042	350	1425	150	450	650	260 x 85	18	294,-
Draagarmen	11045	350	850	-	-	570	-	3,2	40,-
Snelbinder	11047	-	-	-	-	-	-	-	19,-

Voor extra's zie pagina 186



11050

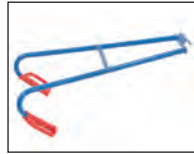

Toepassing



11051



11052

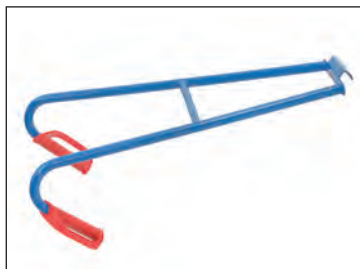

Draagarmen 11055 voor trappen transport met 11050-11052



11050-11052 met handgrepen omgedraaid



Apparaten steekwagens 11050 compleet

Zware apparaten steekwagen voor het transport van grote lasten zoals CV ketels op de grond, maar ook over trappen. Zeer stabiel gelaste constructie van stalen buis, gepoedercoat blauw RAL 5007.

Rug met breed rubber bekleed, schep voorzien van antislip. Complete uitrusting met:

- Grote luchtbanden 300 x 100 mm
- Trappensterren met 3 massief streeploze wielen 160 x 40 mm, naaf met rollager.
- Luchtbanden en trappensterren op één as, afwisselend te gebruiken.
- Steunwielen massief streeploos rubber 160 x 40 mm. Daardoor is de wagen in horizontale stand moeiteloos te verrijden.
- Wielblokkering op de steunwielen. Daardoor zijn de steunwielen bij afdaling op de trap als rem inzetbaar.
- Handgrepen in hoogte verstelbaar en 180° omdraaibaar. Daardoor kan de greeppositie voor elk transport optimaal ingesteld worden.
- Draagarmen.
- Snelbinder voor het vastzetten van de goederen.

11051 met luchtbanden

Zoals de 11050, echter alleen met luchtbanden. Zonder trappensterren, zonder draagarmen, zonder snelbinder. Indien nodig afzonderlijk bestellen.

11052 met trappenster

Zoals de 11050, echter alleen met trappensterren. Zonder luchtbanden, zonder draagarmen, zonder snelbinder. Indien nodig afzonderlijk bestellen.

Toebehoren

Draagarmen 11055

Bestaande uit 2 grepen met inhanghaak en een gelaste dwarsverbinding, gepoedercoat blauw RAL 5007.

Snelbinder 11057

Voor het vastzetten van de goederen. Lengte 5 m, breedte 25 mm, ratelsluiting.

Voor extra's zie pagina 186

	Bestelnr.	Draagverm. kg	Hoogte mm	Schepdiepte mm	Schepbreedte mm	Totale breedte mm	Massief rubber banden mm	Luchtbanden mm	Eigen gewicht kg	Prijs Euro
App.-steekwagen met: trappenster, draagarmen en snelbinder	11050	400	1300	190	550	700	-	300 x 100	56	682,-
App.-steekwagen met luchtbanden	11051	400	1300	190	550	700	-	300 x 100	39	453,-
App.-steekwagen met trappenster	11052	400	1300	190	550	700	160 x 40	-	48	506,-
Draagarmen	11055	400	890	-	-	600	-	-	6,7	66,-
Snelbinder	11057	-	-	-	-	-	-	-	-	22,-

MAGAZIJNINRICHTINGSHOP.NL
25.000+ MERKARTIKELN VOOR IN EN OM HET MAGAZIJN

INFO: 026-3633688

VATENTRANSPORT

Steunwielen:

Verlichten het transport en ondersteunen bij het plaatsen van de vaten op pallets of opvangbakken.

Kiepstang:

Uitneembaar, bij het gebruik van meerdere kantelaars toepasbaar.

**Rollen:**

Voor het draaien van de vaten in de vulpositie.





1360



1361



13600



13610



13650

Vatenrollers

Gelaste staalconstructie, gepoedercoat blauw RAL 5007. 4 Zwenkwielen van polyamide 80 x 35 mm, naaf met glijlager. 2 Stuks met rem.

1360

Vatenroller voor staand transport van stalen 60 en 200 liter vaten. Gelaste plaatstalen constructie, kruisverbinding naar onder gebogen Ø 420 mm voor 60 liter vaten, buitenring binnenaafmeting Ø 610 mm voor 200 liter vaten.

1361

Vatenroller voor staand transport van stalen 200 liter vaten. Bak van staalplaat, oliedicht gelast. Binnenafmeting Ø 630 mm, rand 80 mm hoog.

13600

Als 1360, echter met aanschroefbare duwbeugel met 2 ogen en 1 spanband.

13610

Als 1361, echter met aanschroefbare duwbeugel met 2 ogen en 1 spanband.

13650

Vatenroller voor staand transporteren of opslaan van stalen 200 liter vaten. Gelast kruis, met rand, poedercoating blauw RAL 5007.

	Bestelnr.	Draagverm. kg	Wielen mm	Totale hoogte mm	Eigen gewicht kg	Prijs Euro
Vatenroller	1360	250	80 x 35	154	12	119,-
	1361	250	80 x 35	179	15	199,-
	13600	250	80 x 35	914	16	165,-
	13610	250	80 x 35	894	17	242,-
	13650	250	80 x 35	159	6	91,-

INFO: 026-3633688

MAGAZIJNINRICHTINGSHOP.NL
25.000+ MERKARTIKELN VOOR IN EN OM HET MAGAZIJN



Vatensteekwagens

1065 | 1066

Vatensteekwagen, gelaste stalen buis, poedercoating blauw RAL 5007, robuuste bovenlaagbescherming.

Wielen naar keuze van massief rubber 250 x 60 mm of luchtbanden 260 x 85 mm, naaf met rollager.

Geschikt voor alle 200 liter vaten met rand.

Hoogte: 1600 mm

Breedte: 680 mm



1065 | 1066



1071 | 1072

1071 | 1072

Als 1066, echter met een steunwiel van TPE rubber 200 x 40 mm.

2078 | 2079

Als 1066, echter met 2 steunwielen van massief streeploos rubber 160 x 40 mm.

Met deze uitvoering kunnen door de steunwielen volle vaten op pallets en op opvangbakken tot 360 mm hoog geplaatst of afgenomen worden.

2080 | 2081

Vatensteekwagen voor kunststofvaten van 120–220 liter inhoud, gelaste stalen buis, poedercoating blauw RAL 5007, robuuste bovenlaagbescherming.

Wielen naar keuze van massief rubber 250 x 60 mm of luchtbanden 260 x 85 mm, naaf met rollager.

Snelbinder voor het vastzetten van het vat.

Hoogte: 1300 mm

Breedte: 640 mm



2078 | 2079



2080 | 2081



Afzetten van een vat op een opvangbak.



Steekwagen ingebruik bij aftappen.



	Bestelnr.	Draagverm. kg	Wielen mm	Eigen gewicht kg	Prijs Euro
Vatensteekwagen	1065	300	Massief	16	253,-
	1066	300	Lucht	14	253,-
	1071	300	Massief	22	269,-
	1072	300	Lucht	20	269,-
	2078	300	Massief	23	325,-
	2079	300	Lucht	21	325,-
	2080	250	Massief	20	239,-
	2081	250	Lucht	18	239,-

Voor extra's zie pagina 186



2013



2015



2016



Opvangbak 2019

Aanbouwset voor de vatenkantelaars 2015 en 2016, uittrekbaar. Kunststof bak van 12 liter.



Kiepstang 2020

Levering ook zonder kiepstang mogelijk (bij het gebruik van meerdere vatenkantelaars).

A.u.b. bij bestelling aangeven: bv. "2015-2020", Minderprijs € 32,-

Vatenkantelaar

Voor het opslaan en legen van 200 liter stalen vaten. Stalen buisconstructie, geschroefd, poedercoating blauw RAL 5007. Inclusief spanband.

Compact en eenvoudig zelf te monteren.

2013

Eenvoudige vatenkantelaar zonder kiepstang en rollen voor het draaien van stalen vaten. Verrijdbaar.

1 Zwenkwiel van polyamide 125 x 38 mm en 2 wielen van polyamide 150 x 40 mm. Zwenkwiel met rem.

2015

Volwaardige vatenkantelaar met kiepstang, verrijdbaar en met rollen voor het draaien van de stalen vaten.

Opleggen van de vaten zonder hefapparaat d.m.v. het kantelen met de kiepstang zoals in het toepassingsvoorbeeld aangegeven (zie toepassing).

2 Zwenkwielen van polyamide 125 x 38 mm en 2 wielen van polyamide 150 x 40 mm. Zwenkwielen met rem.

2016

Als 2015, echter met 2 stalen rollen Ø 50 mm en 500 mm lang.

Voor het eenvoudig draaien van vaten, bijzonder goed geschikt voor dunwandige vaten.

Toepassing



	Bestelnr.	Draagverm. kg	Uitwendige afm. L x B x H mm	Eigen gewicht kg	Prijs Euro
Vatenkantelaars zonder kiepstang	2013	250	900 x 615 x 600	14	193,-
Vatenkantelaars met kiepstang	2015	250	900 x 615 x 600	21	298,-
	2016	250	900 x 615 x 600	24	349,-
Opvangbak	2019	-	-	3,4	60,-
Kiepstang	2020	-	-	4,2	32,-



Vatentransportwagen 2702 | 2703

Gelaste staalconstructie, oliedichte opvangbak 100 mm hoog, poedercoating blauw RAL 5007. Roostervloer, gelijk met rand van de bak. Maaswijdte 31 x 31 mm, verzinkt. 2 Zwenk- en 2 bokwielen van polyamide 125 x 38 mm, naaf met glijlager.

Zwenkwielen met rem, conform EU-norm EN 1757-3. (Veiligheidsnorm voor platformwagens).

Voor transport van 1 of 2 stuks 200 liter vaten. Voorkomt het lekken van vloeistoffen op de grond, opvangbak 45/54 liter.



2702 | 2703



2722

Tafelwagen 2722

Opvangbak 100 mm hoog, oliedicht. Bodem met conische afloop en aftapkraan 1/2".

Gaasrooster met een maaswijdte van 31 x 31 mm, vuurverzinkt. Bovenzijde gelijk met bak, uitneembaar.

Onderste etage met 25 mm hoge rand, oliedicht.

2 Zwenk- en 2 bokwielen met TPE rubber, naaf met kogellager. Zwenkwielen met rem.

Etagehoogten: 181/901 mm

Draagvermogen bovenste etage: 100 kg

Afvalzakhouder 1385 | 1386

Afvalzakhouder van stalen buis constructie, poedercoating grijs RAL 7035. PVC deksel en klemring, opening Ø 340 mm. Voor 120 liter zakken.

1385 = 4 poten

1386 = 2 poten en 2 massief rubber banden Ø 150 mm

Compact verpakt en eenvoudig zelf te monteren.

Afvalzakhouder 1397

Afvalzakhouders met klembevestiging voor buis Ø 27 mm. Gepoedercoat blauw RAL 5007. PVC deksel en klemring, opening Ø 340 mm.

Voor 120 liter zakken.

Compact verpakt en eenvoudig zelf te monteren.



1385



1386



1397

	Bestelnr.	Draagverm. kg	Wiel Ø mm	Laadvlak L x B mm	Uitwendige afm. L x B x H mm	Eigen gewicht kg	Prijs Euro
Vatentransportwagen	2702	400	125	1000 x 600	1130 x 611 x 990	37	397,-
	2703	600	125	1250 x 650	1380 x 661 x 990	55	499,-
Tafelwagen	2722	300	125	1000 x 600	1136 x 611 x 1030	52	467,-

	Bestelnr.	Hoogte mm	Breedte mm	Diepte mm	Eigen gewicht kg	Prijs Euro
Afvalzakhouder	1385	960	500	500	5	91,-
	1386	960	500	500	9	125,-
	1397	333	574	376	4	86,-

GASFLESSENWAGENS

Diversiteit:

Voor alle flesformaten en doeleinden een geschikt model.



INFO: 026-3633688
MAGAZIJNINRICHTINGSHOP.NL
25.000+ MERKARTIKELEN VOOR IN EN OM HET MAGAZIJN

Grote wielen:

Met hoogwaardige massief rubber of luchtbanden op stalen velg met kogellagers voor een lichte loop en lange levensduur.

Veiligheid:

Zekere plaatsing van de gasflessen door inhangbare veiligheidsketting en driezijdige rand op de schep.

Gasflessenwagens 51012 + 51122



Gasflessenwagens

Gelaste stalen buis, poedercoating blauw RAL 5007. Gasflessenhouders met kettingbeveiliging. Wielen naar keuze van massief rubber of luchtbanden, naaf met rollager.

51005

Voor 2 gasflessen à 10 ltr. inhoud, Ø 140 mm. Wielen alleen van massief rubber.

51006 | 51007

Voor 2 gasflessen à 20 ltr. inhoud, Ø 204 mm.

51011 | 51012

Voor 2 gasflessen à 40 - 50 ltr. inhoud, Ø 204 - 229 mm. Lasdraadhouder aan beide zijden.

51021 | 51022

Als 51011 | 51012, echter met 1 steunwiel, zwenkwiel TPE rubber 200 x 40 mm.

Opbergkast

51060

Poedercoating grijs RAL 7035. Afm. L x B x H: 450 x 200 x 150 mm. Afsluitbaar door hangslot (niet bij levering inbegrepen).

Passen op de:

51006 | 51007
51011 | 51012

Gasflessenwagens volgens Nederlandse wetgeving niet als laskar te gebruiken.



Opbergkast 51060



51005



51006 | 51007



51011 | 51012



51021 | 51022

	Bestelnr.	Draagverm. kg	Hoogte mm	Tot. breedte mm	Flessen aantal grote ltr resp. kg	Massief rubber banden mm	Luchtbanden mm	Eigen gewicht kg	Prijs Euro
Gasflessenwagen	51005	50	1000	505	2 x 10	200 x 50	-	7,5	151,-
	51006	100	1100	760	2 x 20	250 x 60	-	19,5	248,-
	51007	100	1100	760	2 x 20	-	260 x 85	17	248,-
	51011	150	1300	830	2 x 40 - 50	400 x 80	-	28	302,-
	51012	150	1300	830	2 x 40 - 50	-	400 x 100	18	284,-
	51021	150	1300	830	2 x 40 - 50	400 x 80	-	35	386,-
	51022	150	1300	830	2 x 40 - 50	-	400 x 100	25	370,-
Opbergkast	51060	-	-	-	-	-	-	5	81,-

Voor extra's zie pagina 186



51091 | 51092



51101 | 51102



51111 | 51112



51121 | 51122

Gasflessenwagens

Gelaste stalen buis, poedercoating blauw RAL 5007. Gasflessenhouders met kettingbeveiliging. Wielen naar keuze van massief rubber of luchtbanden, naaf met rollager.

51091 | 51092

Voor 1 gasfles 10 liter inhoud, Ø 140 mm.

51101 | 51102

Voor 1 gasfles 20, 40 of 50 ltr. inhoud, Ø 204 – 229 mm.

51111 | 51112

Voor 1 propaangasfles 11 kg inhoud, Ø 300 mm.

51121 | 51122

Voor 1 propaangasfles 33 kg inhoud, Ø 318 mm.

INFO: 026-3633688
MAGAZIJNINRICHTINGSHOP.NL
25.000+ MERKARTIKELN VOOR IN EN OM HET MAGAZIJN

	Bestelnr.	Draagverm. kg	Hoogte mm	Tot. breedte mm	Flessen aantal grote ltr. resp. kg	Massief rubber banden mm	Luchtbanden mm	Eigen gewicht kg	Prijs Euro
Gasflessenwagens	51091	100	1240	420	1 x 10	250 x 60	-	11	149,-
	51092	100	1240	430	1 x 10	-	260 x 85	9	149,-
	51101	100	1240	500	1 x 20 – 50	250 x 60	-	11	152,-
	51102	100	1240	510	1 x 20 – 50	-	260 x 85	8,5	152,-
	51111	100	1240	530	1 x 11	250 x 60	-	14	172,-
	51112	100	1240	540	1 x 11	-	260 x 85	11,5	172,-
	51121	100	1240	550	1 x 33	250 x 60	-	14,5	180,-
	51122	100	1240	560	1 x 33	-	260 x 85	12	180,-

Voor extra's zie pagina 186



Gasflessen trappensteekwagen 51325

Voor het transport van 20, 40 en 50 liter gasflessen en 11 en 30 kg propaangasflessen, over trappen. Als basis dient de trappensteekwagen TK 1325, extra uitgerust met 4 geperforeerde dwarsverbindingen met aangeschroefde flessenhouders met veiligheidsketting.

Met 2 driearmige wielsets van TPE rubber Ø 160 mm. Gelaste stalen buis, gepoedercoat blauw RAL 5007.



51325

Gasflessenrollers 51160

Gasflessenroller voor 1 propaanfles 11 kg inhoud, Ø 300 mm. Gelaste staalconstructie, poedercoating blauw RAL 5007.

Inwendige Ø 310 mm.

4 Zwenkwielen van TPE 75 x 25 mm, naaf met rollager. 2 Stuks met rem.

51161

als 51160, echter met haak voor het oprollen van de slang en een houder voor krimpfoliepistool.

51162

als 51161, echter met houder voor marktconforme branders.



51160



51162



Toepassing 51161



Toepassing 51162

	Bestelnr.	Draagverm. kg	Hoogte mm	Tot. breedte mm	Flessen aantal grote ltr. resp. kg	TPE rubber mm	Eigen gewicht kg	Prijs Euro
Trappensteekwagen	51325	200	1300	590	1 x 20 – 50	160 x 40	22	322,-
Gasflessenroller	51160	80	970	410	1 x 11	75 x 25	7	167,-
	51161	80	970	410	1 x 11	75 x 25	9,7	254,-
	51162	80	970	410	1 x 11	75 x 25	10	284,-

Voor extra's zie pagina 186



51150



51114 | 51123 | 51132



51214 | 51223 | 51232



51314 | 51323 | 51332

**Gasflessenstandaard
51150**

Flessenhouders met veiligheidsketting. Standaard voor 2 flessen 40-50 ltr. inhoud, Ø 204 – 229 mm. Profielstaal/ staalplaat-constructie, poedercoating blauw RAL 5007. Kettingbeveiliging. Gaten voor wandbevestiging.

**Wandhouders
51114 - 51332**

Gasflessen wandhouder voor 1 tot 3 flessen Ø 140, 230 en 320 mm. Staalplaatconstructie, vuurverzinkt. Kettingbeveiliging. Gaten voor wandbevestiging.

MAGAZIJNINRICHTINGSHOP.NL
25.000+ MERKARTIKELN VOOR IN EN OM HET MAGAZIJN
INFO: 026-3633688

	Bestelnr.	Draagverm. kg	Hoogte mm	Tot. breedte mm	Flessen aantal	Flessen-Ø mm	Eigen gewicht kg	Prijs Euro
Gasflessenstandaard	51150	100	1000	550	2 x 40 – 50	204-229	15	161,-
Wandhouders	51114	-	45	210	1	140	0,8	32,-
	51123	-	45	300	1	230	1,0	38,-
	51132	-	45	390	1	320	1,6	42,-
	51214	-	45	420	2	140	1,6	48,-
	51223	-	45	600	2	230	2,1	62,-
	51232	-	45	780	2	320	2,3	78,-
	51314	-	45	630	3	140	1,9	69,-
	51323	-	45	900	3	230	4,1	86,-
	51332	-	45	1170	3	320	4,4	116,-

BANDENTRANSPORT

Eenvoudige handling:

Gespreide opname door de grepen samen te drukken. Gemakkelijk verplaatsen van wielen of bandenstapels.



INFO: 026-3633688

MAGAZIJNINRICHTINGSHOP.NL

25.000+ MERKARTIKELEN VOOR IN EN OM HET MAGAZIJN



Slimme oplossing:

TYRE TROLLEY met materiaalbak voor onderdelen van wielen of bandenstapels.

Combineerbaar:

De TYRE TROLLEY kan met zijn lading opgenomen worden door de bandensteekwagen.



4546



4547



Toepassingsvoorbeeld

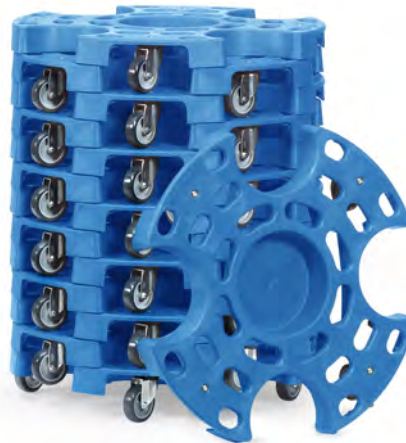

Stapelbaar

INFO: 026-3633688

MAGAZIJNINRICHTINGSHOP.NL
25.000+ MERKARTIKELEN VOOR IN EN OM HET MAGAZIJN

Toepassingsvoorbeeld

**Bandenroller
„TYRE TROLLEY“
4546**

Handige bandenroller voor het eenvoudig transporteren en het effectief opslaan van wielen en banden in normale afmetingen. Geschikt voor 8 banden of 4 complete wielen. Praktische materiaalbak voor het bewaren van kleine onderdelen. Eenvoudig en veilig stapelbaar. Combineerbaar met de fetra bandensteekwagens 2032 en 2033. Platform van glasvezelversterkte polypropyleen, 4 TPE zwenkwielen, waarvan één met rem. Staffelprijzen voor 1/2/6 stuks.

**Bandenroller
„TYRE TROLLEY“
4547**

Transportroller voor grote wielen en banden voor bv. SUV's. Grotere wielen maken transport op oneffen ondergronden mogelijk. Geschikt voor 8 banden of 4 complete wielen. Praktische materiaalbak voor het bewaren van kleine onderdelen. Eenvoudig en veilig stapelbaar. Combineerbaar met de fetra bandensteekwagens 2032 en 2033. Platform van glasvezelversterkte polypropyleen, 4 massief rubber zwenkwielen, waarvan één met rem. Staffelprijzen voor 1/2/4 stuks.

	Bestelnr.	Draagverm. kg	Wiel Ø mm	Diameter mm	Hoogte mm	Eigen gewicht kg	Prijs € 1 Stuk	Prijs € 2 Stuks	Prijs € 4 Stuks	Prijs € 6 Stuks
Bandenroller „TYRE TROLLEY“	4546	120	75	630	110	3,7	70,-	68,-	-	65,-
	4547	180	100	700	140	6,3	91,-	89,-	85,-	-

INFO: 026-3633688

MAGAZIJNINRICHTINGSHOP.NL
25.000+ MERKARTIKELEN VOOR IN EN OM HET MAGAZIJN



Banden steekwagens 2032 | 2033

Gelaste stalen buis, gepoedercoat blauw RAL 5007, slag- en krasvast.

Wielen naar keuze met massief rubber of luchtbanden. Naaf met rollager.

Middels de handgrepen te bedienen tot een gespreide opname (gelaste stalen buis) kunnen banden- en wielenstapels direct opgenomen of afgezet worden. Geschikt voor wielen van 450 tot 750 mm. Tot 8 banden of wielen mogelijk.

Compatibel met „TYRE TROLLEY“ 4546 en 4547.



2032 | 2033A



2032A | 2033A

Als 2032 | 2033, echter met aanlooprollen.

Eenvoudig opnemen en afzetten van banden- en wielenstapels. De spreidarmen rollen langs de stapel.

Daardoor reduceert de krachtinspanning van de gebruiker aanzienlijk.

Kan achteraf gemonteerd worden op alle fetra bandensteekwagens.

2034 | 2035

Als 2032 | 2033, echter voor grotere banden en wielen zoals bv. van SUV's. Geschikt voor banden van 450 tot 860 mm Ø.

2034A | 2035A

Als 2034 | 2035, echter met aanlooprollen.

Eenvoudig opnemen en afzetten van banden- en wielenstapels. De spreidarmen rollen langs de stapel.

Daardoor reduceert de krachtinspanning van de gebruiker aanzienlijk.

Kan achteraf gemonteerd worden op alle fetra bandensteekwagens.



2034 | 2035A



Aanlooprol

	Bestelnr.	Draagverm. kg	Hoogte mm	Steekdiepte mm	Steekbreedte mm	Totale breedte mm	Massief rubber banden mm	Luchtbanden mm	Eigen gewicht kg	Prijs Euro
Bandensteekwagen	2032	200	1510	575	500 – 885	730	250 x 60	–	27,5	346,-
	2033	200	1510	575	500 – 885	730	–	260 x 85	24,5	346,-
	2032A	200	1510	575	500 – 885	730	250 x 60	–	28	375,-
	2033A	200	1510	575	500 – 885	730	–	260 x 85	25	375,-
	2034	200	1510	660	500 – 945	730	250 x 60	–	28,5	409,-
	2035	200	1510	660	500 – 945	730	–	260 x 85	25,5	409,-
	2034A	200	1510	660	500 – 945	730	250 x 60	–	29	437,-
	2035A	200	1510	660	500 – 945	730	–	260 x 85	26	437,-
Aanlooprollen	E2034A			Achteraf te monteren op bestaande bandensteekwagens					0,5	30,-

**4586****4596****4588****4562****Rollenbaan****Uitbreidingsplatform****Trap opgeklapt****Bandenwagens**

Stalen buisconstructie, geschroefd, poedercoating blauw RAL 5007.

4586

Bandendrager variabel in raster van 150 mm verstelbaar.

Voor bandendiameter 250-750 mm.

4 Zwenkwielen met TPE rubber, naaf met kogellager. 2 Zwenkwielen met rem.

4596

Laadvlak met ingelast draadgaas 140 x 40 mm. Bandendrager variabel in raster van 120 mm inhangbaar, door zwenkende ophanging passen de bandendragers zichzelf aan de bandengroter aan.

Voor bandendiameter 380-750 mm.

2 Zwenk- en 2 bokwielen met TPE rubber, naaf met kogellager. Zwenkwielen met rem.

4588

Als 4586, echter verstevigde uitvoering voor de inzet met hoge belasting, bv. als pitstraat wagen in de motorsport.

Voor bandendiameter 400-780 mm.

4 Zwenkwielen met elastisch streeploos rubber, naaf met kogellager. 2 Zwenkwielen met rem.

4562

Voor het comfortabel verzamelen van banden en wielen.

Bandendrager met robuuste rollenbaan met doorvalbeveiliging voor het licht verschuiven van geladen banden en wielen met 550 - 850 mm Ø.

Bovenste etage op 1.253 of 1.153 mm inschroefbaar, draagvermogen 80 kg.

Een kopzijde met trap, die zich onbelast zelfstandig heft en belast stevig op de grond staat, de wagen wordt automatisch geblokkeerd.

Veilige stand op de bovenste etage door een uitbreidingsplatform. Veiligheidsbeugelom aan vast te houden en te ondersteunen. Trap d.m.v. een gasdrukveer opklapbaar.

4 Zwenkwielen met TPE banden. 2 Zwenkwielen met rem.

Voor extra's zie pagina 184-185

	Bestelnr.	Draagverm. kg	Wiel Ø mm	Laadvlak L x B mm	Uitwendige afm. L x B x H mm	Eigen gewicht kg	Prijs Euro
Bandenwag	4586	250	160	1420 x 600	1540 x 670 x 1725	40	349,-
	4596	400	200	1420 x 610	1600 x 620 x 1800	62	540,-
	4588	500	200	1860 x 618	1991 x 671 x 1671	62	557,-
Bandenwag	4562	250	125	1000 x 588	1343 x 625 x 1749	63	1.015,-

HEFWAGENS



Betrouwbaar:
Duurzame kwaliteits hydrauliek.

Hoog bereik:
Dubbele scharen voor een bijzonder hoog hefbereik.



Veelzijdig:
Stapelaars voor incidenteel gebruik.



Hefwagens **6815 + 6836 + 6856**

INFO: 026-3633688
MAGAZIJNINRICHTINGSHOP.NL
25.000+ MERKARTIKELN VOOR IN EN OM HET MAGAZIJN



2117

Handpallettrucks

Robuust frame en dubbel omgezette vorken. Poedercoating geel. Hydraulische handpomp, onderhoudsvrij gelagerd. Stabiele dissel van stalen buis met contralager voor teruggang in verticale positie, poedercoating zwart. Greep met rubber bekleed. Hendel voor de functies: heffen - rijden - dalen
 Stuurhoek 2 x 100°
 Vorklengte: 1150 mm
 Vorkbreedte: 160 mm
 Totale vorkbreedte: 540 mm
 Hefhoogte: 85 - 200 mm
 Totale lengte: 1540 mm
 Stuurwielen Ø x B = 200 x 50 mm
 Vorkrollen Ø x B = 80 x 70 mm
 Inrijrol aan de punt van de vork



2114



2115

2114

Dissel gepoedercoat.
 Vorkbreedte: 540 mm
 Vorkrollen Ø x B = 80 x 93 mm.

Wielen 2114

Stuurwielen van polyurethaan, vorkrollen polyurethaan enkel. Geringe rolweerstand, streeploos.

Wielen 2115

Stuurwielen nylon, vorkrollen nylon tandem. Zeer geringe rolweerstand, hoge chemische bestendigheid, streeploos. Rijdt goed op gladde effen vloeren, hard rijgeluid.



2116



2119

Wielen 2116

Stuurwielen van elastisch massief rubber, vorkrollen nylon tandem. Geringe rolweerstand, elastische loop. Rijdt goed op effen en oneffen vloeren en rijdt goed over groeven en drempels. Gering rijgeluid.

Wielen 2117

Stuurwielen van polyurethaan, vorkrollen polyurethaan tandem. Geringe rolweerstand, elastische loop. Goed op tere vloer, streeploos. Gering rijgeluid.

Wielen 2119

Stuurwielen van elastisch massief rubber, vorkrollen polyurethaan tandem. Geringe rolweerstand, elastische loop, beste rijcomfort. Rijdt goed op tere en oneffen vloeren, rijdt goed over groeven en drempels. Gering rijgeluid.

Garantie

Op handpallettrucks 2 jaar

Handgreep
 met rubber bekleed.



Tandem vorkrollen
 2 Vorkrollen in iedere vork, gelagerd. Is een voordeel bij het rijden over een oneffen vloer en bij het rijden over groeven en drempels. Rollen aan voorkant vork



	Bestelnr.	Draagverm. kg	Hefhoogte mm	Vorklengte mm	Stuurwielen	Vorkrollen	Eigen gewicht kg	Prijs Euro
Handpallettruck	2114	2000	85 - 200	1150	Polyurethaan	Polyurethaan enkel	60	390,-
	2115	2500	85 - 200	1150	Nylon	Nylon tandem	73	421,-
	2116	2500	85 - 200	1150	Massief rubber	Nylon tandem	75	432,-
	2117	2500	85 - 200	1150	Polyurethaan	Polyurethaan tandem	76	430,-
	2119	2500	85 - 200	1150	Massief rubber	Polyurethaan tandem	75	434,-

Handpallettrucks

Robuust frame en dubbel omgezette vorken. Poedercoating geel. Hydraulische handpomp, onderhoudsvrij gelagerd. Stabiele dissel van stalen buis met contralager voor teruggang in verticale positie, poedercoating zwart. Greep met rubber bekleed. Hendel voor de functies: heffen - rijden – dalen

2118

Korte uitvoering, vorklengte 800 mm. Stuurwielen van massief rubber 200 x 50 mm, vorkrollen enkel 80 x 93 mm. Geschikt voor in kleine ruimtes en vrachtwagens.

2120

Lage uitvoering, hoogte slechts 55 mm. Hefhoogte van 55 - 175 mm, voor inrijhoogte vanaf 57 mm. Stuurwielen van massief rubber 180 x 50 mm, vorkrollen nylon tandem 51 x 70 mm.

2116-15 | 2116-18 |

2116-20

Extra lange uitvoering. Vorklengte 1500, 1800 of 2000 mm. Stuurwielen van massief rubber 200 x 50 mm, vorkrollen nylon tandem 80 x 70 mm.

Gereduceerd draagvermogen!

2122 met weegschaal

Weegbereik 1 – 2000 kg, met een nauwkeurigheid van ± 2 kg. Gradatie 1 kg.

LCD-scherm met 18 mm hoge cijfers, touchscreen met aan-/uit- en tara toets, stroomvoorziening door 4 x 1,5-V-AA batterijen, klasse IP 65. Stuurwielen \varnothing x B = 180 x 50 mm Vorkrollen \varnothing x B = 70 x 70 mm Totale vorkbreedte: 550 mm

Ongemonteerde aanlevering.



2118



2120



2116-15 | 2116-18 | 2116-20



2122



Handpallettruck met weegschaal

	Bestelnr.	Draagverm. kg	Hefhoogte mm	Vorklengte mm	Totale Lengte mm	Stuurwielen	Vorkrollen	Eigen gewicht kg	Prijs Euro
Handpallettruck	2118	2500	85 – 200	800	1190	Massief rubber	Nylon enkel	66	524,-
	2120	2000	55 – 175	1150	1540	Massief rubber	Nylon tandem	72	823,-
	2116-15	1500	85 – 200	1500	1890	Massief rubber	Nylon tandem	97	638,-
	2116-18	1200	85 – 200	1800	2190	Massief rubber	Nylon tandem	100	658,-
	2116-20	1000	85 – 200	2000	2390	Massief rubber	Nylon tandem	112	668,-
	2122	2000	85 – 205	1150	1550	Polyurethaan	Polyurethaan tandem	117	1.849,-

Garantie

Op handpallettrucks 2 jaar.



6815



6820



6821

Opzetplatform
voor hefwagen 6820
en 6821.



Schaarhefpallettruck 6815

Frame en vorken in schaalconstructie, poedercoating geel. Handhydraulische pomp, onderhoudsvrij gelagerd. Stabiele dissel van stalen buis met contralager voor teruggang in verticale positie, poedercoating zwart. Greep met rubber bekleed. Hendel voor de functies: heffen - rijden - dalen. Stuurhoek 2 x 100°.

Draagvermogen: 1000 kg
Vorklengte: 1165 mm
Vorkbreedte: 160 mm
Totale vorkbreedte: 540 mm
Hefhoogte: 85 - 800 mm
Totale lengte: 1540 mm
Stuurwielen: Ø x B = 180 x 50 mm
Vorkrollen: Ø x B = 80 x 50 mm
Vanaf een pomphoogte van ca. 290 mm is de schaarhefpallettruck niet meer verrijdbaar.

Vork- en/of platform hefwagen 6820

Goede stabiliteit, ook bij geheven last. Frame en vorken van stabiele stalen constructie, poedercoating antraciet RAL 7016. Robuuste duwbeugel van stalen buis.

Hydraulische pomp met verchroomde cilinders en overdrukventiel. Bediening door voetpedaal. Dalen door hendel te bedienen.
2 Zwenkwielen van polyurethaan 150 x 50 mm en 2 vorkrollen van nylon 70 x 70 mm, zwenkwielen met rem.

Draagvermogen: 500 en 1000 kg
Vorklengte: 1150 mm
Vorkbreedte: 153 mm
Totale vorkbreedte: 526 mm
Hefhoogte: 85 - 830 mm
Totale lengte: 1550/1640 mm
Totale breedte: 526/687 mm

Vork- en/of platform hefwagen 6821

zoals de 6820, echter uitgerust met een zwenkdissel.

Opzetplatform

Van omgezet staalplaat, poedercoating antraciet RAL 7016, geschikt voor 6820 en 6821.

Afmeting (L x B):
1115 x 538 mm.

Garantie

Op schaarhefpallettruck en vork- en/of platform hefwagens 2 jaar.

	Bestelnr.	Draagverm. kg	Hefhoogte mm	Vorklengte mm	Zwenkwielen	Vorkrollen	Eigen gewicht kg	Prijs Euro
Schaarhefpallettruck	6815	1000	85 - 800	1165	Polyurethaan	Polyurethaan	110	881,-
Vork- en/of platform hefwagen	6820	500	85 - 830	1115	Polyurethaan	Nylon	107	1.173,-
	6821	1000	85 - 830	1115	Polyurethaan	Nylon	135	1.359,-
Opzetplatform	6828	-	-	-	-	-	15	133,-

Stapelaars

Voor regelmatig gebruik als hef- en transportwagen. Stabiele profielstaalconstructie met duwbeugels van stalen buis, poedercoating antracietgrijs RAL 7016.

Handlier stapelaars**6851 | 6852**

Hefaandrijving door veiligheids handlier. Vorken verstelbaar. 2 Zwenkwielen van polyurethaan 150 x 40 mm en 2 vorkrollen van nylon 80 x 47 mm, zwenkwielen met rem. Zwaartepuntafstand: 400/500 mm
Vorkbreedte 6851: 75 mm
Vorkbreedte 6852: 80 mm
Heffing per draaislag: 40/22 mm

Hand hydraulische stapelaars**6855 | 6856**

Hydraulische pomp met verchromde cilinders en overdrukventiel. Bediening door trekdisel. Dalen door hendel. 2 Zwenkwielen van polyurethaan 150 x 40 mm en 2 vorkrollen van polyurethaan 80 x 70 mm, zwenkwielen met rem. Zwaartepuntafstand: 585 mm
Vorkbreedte: 160 mm
Heffing per disselslag: 20/12,5 mm



6851 | 6852



6855 | 6856

	Bestelnr.	Draag- verm. kg	Hefhoogte mm	Totale hoogte mm	Vorklengte mm	Vorkbreedte mm	Totale lengte mm	Totale breedte mm	Eigen gewicht kg	Prijs Euro
Handlier stapelaar	6851	250	90 – 1560	2030	800	170 – 690	1350	725	140	1.048,-
	6852	500	90 – 1560	2030	1000	170 – 690	1550	725	146	1.173,-
Hand hydrau- lische stapelaar	6855	500	88 – 1500	2010	1150	540	1600	794	210	1.338,-
	6856	1000	88 – 1500	2010	1150	540	1600	794	220	1.441,-

Garantie

Op stapelaars 2 jaar

INFO: 026-3633688

MAGAZIJNINRICHTINGSHOP.NL

25.000+ MERKARTIKELEN VOOR IN EN OM HET MAGAZIJN

INFO: 026-3633688

MAGAZIJNINRICHTINGSHOP.NL

25.000+ MERKARTIKELEN VOOR IN EN OM HET MAGAZIJN



6831



6832



6833 | 6834 | 6835



6836 | 6837 | 6838



Rollenbaan met opzetraam.



Rollenbaan met kogel draaikrans.

Verrijdbare heftafel

Profielstaal-/ staalplaat-constructie, poedercoating antracietgrijs RAL 7016. Robuuste duwbeugel van stalen buis. Hydraulische pomp met verchroomde cilinders. Bediening door voetpedaal. Dalen door hendel. Platform 50 mm hoog. 2 Zwenk- en 2 bokwielen van polyurethaan, zwenkwielen met rem.

6831

Duwbeugel inklapbaar.

6832

Duwbeugel vast geschroefd.

6833 | 6834 | 6835

Duwbeugel vast geschroefd.

6836 | 6837 | 6838

Dubbele schaar voor hogere hefhoogte. Duwbeugel vast geschroefd

Toebehoren

Voor laadvlak grootte 1010 x 520 mm: (6833/6834/6835/6836/6837)

Rollenbaan 6890

Frame van profielstaal met borging door hoekprofielen en 2 omhoog klapbare profielen, poedercoating antraciet RAL 7016. 9 Stalen rollen met kogellagers, Ø 57 mm en 430 mm lang.

As afstand: 112,5 mm
Hoogte: 64 mm
– vast –

Rollenbaan 6891

Door schroef/klembevestiging op het platform te bevestigen, 360° draaibaar, te blokkeren. 6 Stalen rollen met kogellagers, Ø 57 mm en 430 mm lang.

As afstand: 110 mm
Hoogte: 92 mm
– draaibaar –

Garantie

Op verrijdbare heftafels 2 jaar.

	Bestelnr.	Draagverm. kg	Hefhoogte mm	Laadvlak L x B mm	Uitw. afm. L x B mm	Wiel Ø mm	Eigen gewicht kg	Prijs Euro
Verrijdbare heftafel	6831	150	265 – 755	700 x 450	930 x 450	100	41	432,-
	6832	250	330 – 910	830 x 500	1020 x 500	125	78	582,-
	6833	500	435 – 1000	1010 x 520	1275 x 520	150	118	664,-
	6834	750	442 – 1000	1010 x 520	1275 x 520	150	120	823,-
	6835	1000	445 – 950	1010 x 520	1275 x 520	150	137	898,-
	6836	300	435 – 1585	1010 x 520	1275 x 520	150	150	898,-
	6837	500	440 – 1575	1010 x 520	1275 x 520	150	168	1.029,-
	6838	1000	520 – 2000	1200 x 800	1430 x 800	200	242	2.675,-
Rollenbaan met opzetraam	6890	500	–	–	–	–	31	432,-
Rollenbaan met kogel draaikrans	6891	500	–	–	–	–	51	586,-

Machineheffers**6931 | 6932**

Hydraulisch, voor het heffen van machines en andere zware lasten. Zonder veel inspanning heffen met kop en hefvoet, door ingebouwde hand hydraulische pomp met uitneembare pompstang en overdrukventiel. Dalen door hendel. De heffer is 360° te draaien en te gebruiken. Stabiele, compacte staalconstructie, coating blauw RAL 5007.

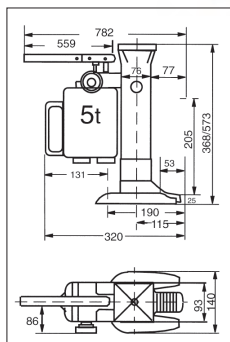

6931

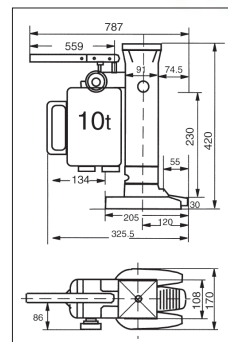

6932

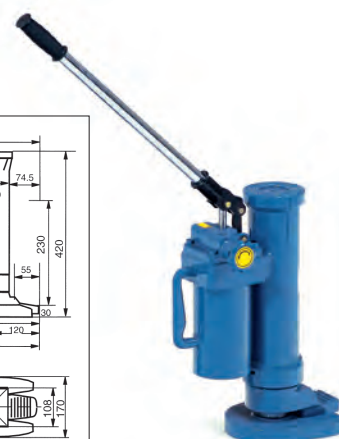
**Transportrollers****6943 | 6944 | 6945**

Voor het eenvoudig en veilig verplaatsen van zware lasten, bv. kisten, machines, enz. Stabiel gelaste staalconstructie, met handgrepen van rond staal of stalen buis, poedercoating blauw RAL 5007. Draagvlakken voorzien van (antislip) rubber.

Grote nylon wielen, kogelgelagerd.

Hoog draagvermogen met gering eigen gewicht.



6943

6944

6945

	Bestelnr.	Draagverm. ton	Hefhoogte van hefvoet mm	Hefhoogte van kop mm	Eigen gewicht kg	Prijs Euro
Machineheffer	6931	5	25 – 230	368 – 573	25	607,-
	6932	10	30 – 260	420 – 650	35	771,-

	Bestelnr.	Draagverm. kg	Draagvlak L x B mm	Uitw. afm. L x B x H mm	Assen	Rollen	Wielen Ø x B mm	Eigen gewicht kg	Prijs Euro
Transportroller	6943	2500	210 x 100	275 x 120 x 100	2	2	85 x 90	4	111,-
	6944	3000	330 x 220	400 x 228 x 100	2	4	85 x 85	9,5	153,-
	6945	6000	260 x 200	415 x 210 x 100	3	6	85 x 85	12	236,-

Garantie

Op machineheffers en transportrollers 2 jaar.

INFO: 026-3633688

MAGAZIJNINRICHTINGSHOP.NL

25.000+ MERKARTIKELN VOOR IN EN OM HET MAGAZIJN



6951



6952



6953

Onderzetrollers, verstelbaar 6951 | 6952

Voor het eenvoudig en veilig verplaatsen van zware lasten, bv. kisten, machines, enz. Stabiel gelaste staalconstructie, met handgrepen van rond staal, poedercoating blauw RAL 5007.

Draagvlakken voorzien van (antislip) rubber.

Grote nylon wielen, kogelgelagerd.

6953

Als 6951/6952, met stalen wielen, kogelgelagerd.

Verstelbereik:

6951 = 500–1190 mm

6952 = 700–1190 mm

6953 = 850–1190 mm

Leveringomvang:

2 Onderzetrollers en
2 verbindingsstangen
van rond staal.

INFO: 026-3633688

MAGAZIJNINRICHTINGSHOP.NL
25.000+ MERKARTIKELN VOOR IN EN OM HET MAGAZIJN

	Bestelnr.	Draagverm. ton	Draagvlak L x B mm	Uitw. afm. L x B x H mm	Assen	Rollen	Wielen Ø x B mm	Eigen gewicht kg	Prijs Euro
Onderzetroller, verstelbaar	6951	6	250 x 200	320 x 268 x 110	4	8	85 x 90	30	421,-
	6952	12	350 x 200	420 x 268 x 110	4	12	85 x 90	38	573,-
	6953	24	425 x 220	495 x 288 x 110	4	16	83 x 85	88	787,-

Garantie

Op onderzetrollers 2 jaar.

**Onderzetrollers,
bestuurbaar
6956 | 6957 | 6958**

Voor het eenvoudig en veilig transporteren van machines en andere zware voorwerpen.

Stabiel gelaste stalen constructie, gepoedercoat briljantblauw RAL 5007.

Draaibaar draagvlak voorzien van antislip rubber. Met trekdissel. Grote nylon rollen met kogellagers.

6956

Dissel met handgrepen.

6957

Met 1 trekoog aan de dissel.

6958

Zoals 6957, echter met grote stalen rollen met kogellagers.

Leveromvang:

1 Onderzetroller met draaibaar draagvlak en trekdissel.



6956



6957



6958



Toepassingsvoorbeeld

MAGAZIJNINRICHTINGSHOP.NL
25.000+ MERKARTIKELN VOOR IN EN OM HET MAGAZIJN

INFO: 026-3633688

Garantie

Op onderzetrollers 2 jaar.

	Bestelnr.	Draagverm. ton	Draagvlak L x B mm	Uitw. afm. L x B x H mm	Assen	Rollen	Wielen Ø x B mm	Eigen gewicht kg	Prijs Euro
Onderzetroller, bestuurbaar	6956	3	185 x 150	300 x 200 x 104	2	4	85 x 90	15	219,-
	6957	6	400 x 220	640 x 534 x 115	2	8	85 x 90	50	584,-
	6958	12	400 x 220	640 x 566 x 115	2	8	83 x 85	66	695,-



2350 | 2352



2351 | 2353



2358



2359

**Meubelrolplateau's
2350 | 2352**

Met laadvlak van beuken multiplex, bekleed met (antislip) rubber. 4 Zwenkwielen van polyamide Ø 100 mm.

VE = verpakkingseenheid = 2 stuks

2351 | 2353

Als 2350 | 2352, echter met 4 zwenkwielen van massief streeploos rubber banden Ø 100 mm.

VE = verpakkingseenheid = 2 stuks

2358

Meubelrolplateau met laadvlak van beuken multiplex, bekleed met (antislip) rubber.

4 Zwenkwielen van massief streeploos rubber Ø 125 mm.

2359

Meubelrolplateau met laadvlak van beuken multiplex, bekleed met (antislip) rubber.

4 Zwenkwielen van polyamide Ø 125 mm.

INFO: 026-3633688

MAGAZIJNINRICHTINGSHOP.NL

25.000+ MERKARTIKELEN VOOR IN EN OM HET MAGAZIJN



6980



Toepassing

**Meubel hefroller
6980**

Met draaispindel voor het veilig transporteren van kasten door één persoon.

Stalen buisconstructie, poedercoating blauw RAL 5007, draaimechanisme met slinger, spindel verwerkt in een C-profiel. Verstelbaar steunprofiel met bescherming. Steekplaat voorzien van antislip laag, gezakt 10 mm hoog.

2 Zwenkwielen van streeploos elastisch rubber, naaf met kogellager. Voorzien van 1 spanband, lengte 5 meter.

Levering per paar.

	Bestelnr.	Draagverm. kg	Lengte mm	Breedte mm	Hoogte mm	Polyamide-wielen mm	Massief rubber banden mm	Eigen gewicht kg per Stks.	Prijs Euro
Meubelrolplateau	2350	350	600	300	140	100 x 30	-	4,5	68,-/VE
	2351	250	600	300	140	-	100 x 38	5	84,-/VE
	2352	500	600	350	140	100 x 30	-	5,5	81,-/VE
	2353	300	600	350	140	-	100 x 38	6	93,-/VE
	2358	500	800	600	175	-	125 x 38	10	86,-/Stk.
	2359	600	800	600	175	125 x 40	-	10	69,-/Stk.

	Bestelnr.	Draagverm. per stel. kg	Heffing mm	Uitw. afm. L x B x H mm	Laadvlak B x T mm	Wielen Ø x B mm	Eigen gewicht per stel. kg	Prijs per stel. Euro
Meubel hefroller	6980	600	300	600 x 390 x 800	300 x 110	160 x 50	45	813,-

INFO: 026-3633688

MAGAZIJNINRICHTINGSHOP.NL
25.000+ MERKARTIKELEN VOOR IN EN OM HET MAGAZIJN

Hefrollers**6971**

Voor transport van zware kasten, e.d. Wielset van staalplaat, galvanisch verzinkt, draagwanden voorzien van rubber, wielen van polyurethaan.

Uitwendige afm. L x B x H:
170 x 126 x 272 mm

Hefplaat L x B: 170 x 44mm

Klauwhoogten:

Omlaag = 12 mm

Omhoog max. = 50 mm

Leveringomvang:

2 Hefrollers en 1 hefstang

Bediening:

De last met hefstang oplichten en de hefplaat van de hefroller eronder schuiven. Heffen door bedienen van de excenterhendel met de hefstang, ook aan andere zijde. De last kan men nu verplaatsen.



6971

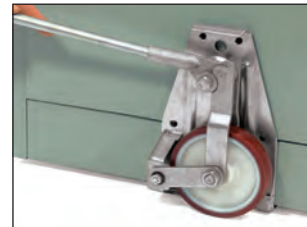

Toepassing

Hoekrollers**6977**

Voor het verplaatsen van diverse meubelen, zoals kasten, enz. Lage laadhoogte, veilig transport.

Van gelast staalplaat, poedercoating antraciet RAL 7016, laadvlak voorzien van antislip.

3 Zwenkwielen van TPE rubber 50 x 18 mm, naaf met draadbescherming en precisie kogellager.

Breedte: 361 mm

Diepte: 177 mm

Hoogte: 78 mm

Laadhoogte: 16 mm

Levering: 1 set omvat 4 stuks.

In een robuuste kunststof koffer.



6977



Toepassing

	Bestelnr.	Draagverm. per stuk kg	Draagverm. per paar kg	Wielen Ø x B mm	Eigen gewicht per 4 stuks kg	Eigen gewicht per paar kg	Prjs Euro
Hefroller	6971	-	1000	138 x 28	-	10	205,-
Hoekroller	6977	150	-	50 x 18	10	-	186,-



70205 | 70208 | 70211 | 70217 | 71221



70417



70103 | 70107 | 70111 | 70116 | 71120 | 71121



70603 | 70611 | 70607 | 71621



71505 | 71515 | 71525

Massief rubber banden 70205 - 71221

Zwarte massief rubber banden op stalen of kunststof velgen, naaf met rollager.

ESD-massief rubber band 70417

Zwarte massief rubber band op grijze kunststof velg elektrisch geleidend, naaf met rollager.

Luchtbanden 70102 - 71121

Zwarte luchtbanden op stalen of kunststof velgen, naaf met rollager.

PU-wielen 70603 - 71621

Polyurethaan wielen op kunststof of stalen velg. Absoluut leekbestendig. Rijcomfort vergelijkbaar als met luchtbanden.

Zwenk- en bokwielen 71505 - 71525

Vork van verzinkt staalplaat, wielen met zwarte luchtbanden op stalen velgen, naaf met rollager.

	Bestelnr.	Wiel Ø x breedte mm	Velg	Lager	Naaflengte mm	Asgat mm Ø	Draagverm. kg	Prijs Euro
Massief rubber banden	70205	200 x 50	plaatstaal rood	rollager	60 verpl.	20	205	18,-
	70208	250 x 60	Kunststof rood	rollager	75	20	250	17,-
	70211	250 x 60	plaatstaal rood	rollager	60 verpl.	20	250	27,-
	70213	250 x 60	plaatstaal rood	rollager	75 verpl.	25	295	28,-
	70207	250 x 60	Kunststof rood	rollager	75	25	250	17,-
	70217	260 x 56	Kunststof rood	rollager	75 verpl.	25	300	23,-
	71221	400 x 80	plaatstaal rood	rollager	75	25	350	58,-
ESD-massief rubber band	70417	260 x 56	Kunststof grijs	rollager	75 verpl.	25	300	43,-

	Bestelnr.	Wiel Ø x breedte mm	Banden	Velg	Lager	Naaflengte mm	Asgat mm Ø	Draagverm. kg	Prijs Euro
Luchtbanden	70103	260 x 85	blok 2 PR	Kunststof	rollager	75	20	200	18,-
	70111	260 x 85	blok 2 PR	plaatstaal	rollager	60 verpl.	20	200	30,-
	70102	260 x 85	blok 2 PR	Kunststof	rollager	75	25	200	18,-
	70107	260 x 85	blok 2 PR	Kunststof	rollager	75 verpl. zt	25	200	18,-
	70113	260 x 85	blok 2 PR	plaatstaal	rollager	75 verpl.	25	200	32,-
	70116	300 x 100	blok 4 PR	plaatstaal	rollager	75 verpl.	25	220	47,-
	71120	400 x 100	ril 2 PR	plaatstaal	rollager	75	25	250	34,-
	71121	400 x 100	blok 4 PR	plaatstaal	rollager	75	25	350	38,-

	Bestelnr.	Wiel Ø x breedte mm	Banden	Velg	Lager	Naaflengte mm	Asgat mm Ø	Draagverm. kg	Prijs Euro
PU-wielen (Polyurethaan)	70603	260 x 85	PU blok	Kunststof	rollager	75	20	150	36,-
	70611	260 x 85	PU blok	plaatstaal	rollager	60 verpl.	20	150	41,-
	70612	260 x 85	PU blok	plaatstaal	rollager	75	20	150	42,-
	70602	260 x 85	PU blok	Kunststof	rollager	75	25	150	36,-
	70607	260 x 85	PU blok	Kunststof	rollager	75 verpl.	25	150	32,-
	70613	260 x 85	PU blok	plaatstaal	rollager	75 verpl.	25	150	45,-
	71620	400 x 100	PU ril	plaatstaal	rollager	75	25	250	57,-
	71621	400 x 100	PU blok	plaatstaal	rollager	75	25	250	68,-

	Bestelnr.	Wiel Ø x breedte mm	Bouwhoogte mm	Plaatafm. mm	Gat afstand mm	Schroefgat mm Ø	Draagverm. kg	Prijs Euro
Zwenkwielen	71505	220 x 70	250	135 x 110	105 x 75/80	11	150	57,-
Zwenkwielen met rem	71515	220 x 70	250	135 x 110	105 x 75/80	11	150	87,-
Bokwielen	71525	220 x 70	250	135 x 110	105 x 75/80	11	150	49,-

Een hulp voor de toewijzing van het juiste wiel voor uw fetra steekwagen kunt u vinden via: www.fetra.de/nl/wiel-toewijzing of scan de QR-code:



Zwenkwielen

71602 | 71603 | 71604

Vork van verzinkt staalplaat.
Wielen met TPE rubber
(thermoplastisch). Kunststof
velg, naaf met kogellager en
draadbescherming.
Zeer geringe rij-, rol- en zwenk-
weerstand. Wielen
van streeploos rubber.



71602 | 71603 | 71604



71452 | 71453 | 71454

**Zwenkwielen met rem
„dubbele rem“**

71612 | 71613 | 71614

Vork van verzinkt staalplaat.
Wielen als zwenkwielen.



71612 | 71613 | 71614



71462 | 71463 | 71464

TPE-ESD-Zwenkwielen

71452 | 71453 | 71454

Vork van verzinkt staalplaat.
Wielen van TPE-ESD rubber
(thermoplastisch elastomeer
elektrostatisch geleidend). Naaf
met precisie kogellager. Wielen
van streeploos rubber.

**TPE-ESD-Zwenkwielen
met rem „dubbele rem“**

71462 | 71463 | 71464

Vork van verzinkt staalplaat.
Wielen als zwenkwielen.



71622 | 71623 | 71624



71472 | 71473 | 71474

TPE-ESD-Bokwielen

71472 | 71473 | 71474

Vork van verzinkt staalplaat.
Wielen als zwenkwielen.

(ESD = Electrostatic Discharge)

	Bestelnr.	Wiel Ø x breedte mm	Bouwhoogte mm	Plaatafm. mm	Gat afstand mm	Schroefgat mm Ø	Draagverm. kg	Prijs Euro
Zwenkwielen TPE	71602	125 x 32	165	105 x 80	80/76 x 60	9	135	12,-
	71603	160 x 40	196	135 x 110	105 x 75/80	11	200	20,-
	71604	200 x 40	237	135 x 110	105 x 75/80	11	250	22,-
Zwenkwielen met rem TPE	71612	125 x 32	165	105 x 80	80/76 x 60	9	135	19,-
	71613	160 x 40	196	135 x 110	105 x 75/80	11	200	33,-
	71614	200 x 40	237	135 x 110	105 x 75/80	11	250	35,-
Bokwielen TPE	71622	125 x 32	165	105 x 80	80/76 x 60	9	135	9,-
	71623	160 x 40	196	135 x 110	105 x 75/80	11	200	15,-
	71624	200 x 40	237	135 x 110	105 x 75/80	11	250	16,50

	Bestelnr.	Wiel Ø x breedte mm	Bouwhoogte mm	Plaatafm. mm	Gat afstand mm	Schroefgat mm Ø	Draagverm. kg	Prijs Euro
Zwenkwielen TPE-ESD	71452	125 x 32	165	105 x 80	80/76 x 60	9	135	22,-
	71453	160 x 40	196	135 x 110	105 x 75/80	11	200	40,-
	71454	200 x 40	237	135 x 110	105 x 75/80	11	250	44,-
Zwenkwielen met rem TPE-ESD	71462	125 x 32	165	105 x 80	80/76 x 60	9	135	30,-
	71463	160 x 40	196	135 x 110	105 x 75/80	11	200	52,-
	71464	200 x 40	237	135 x 110	105 x 75/80	11	250	57,-
Bokwiel TPE-ESD	71472	125 x 32	165	105 x 80	80/76 x 60	9	135	20,-
	71473	160 x 40	196	135 x 110	105 x 75/80	11	200	34,-
	71474	200 x 40	237	135 x 110	105 x 75/80	11	250	40,-



71102 | 71103 | 71104



71252 | 71253 | 71254



71112 | 71113 | 71114



71262 | 71263 | 71264



71122 | 71123 | 71124



71272 | 71273 | 71274

Zwenkwieien
71102 | 71103 | 71104
 Vork van verzinkt staalplaat.
 Wielen van grijs massief
 streeploos rubber, kunststof
 velg, naaf met rollager.

Zwenkwieien met rem
„dubbele rem“
71112 | 71113 | 71114
 Vork van verzinkt staalplaat.
 Wielen als zwenkwieien.

Bokwieien
71122 | 71123 | 71124
 Vork van verzinkt staalplaat.
 Wielen als zwenkwieien.

Zwenkwieien
71252 | 71253 | 71254
 Vork van verzinkt staalplaat.
 Wielen van elastisch streeploos
 rubber, laat geen strepen achter.
 Aluminium velg, naaf met
 kogellager. Lichte elastische
 loop, lange levensduur.

Zwenkwieien met rem
„dubbele rem“
71262 | 71263 | 71264
 Vork van verzinkt staalplaat.
 Wielen als zwenkwieien.

Bokwieien
71272 | 71273 | 71274
 Vork van verzinkt staalplaat.
 Wielen als zwenkwieien.

	Bestelnr.	Wiel Ø x breedte mm	Bouwhoogte mm	Plaatafm. mm	Gat afstand mm	Schroefgat mm Ø	Draagverm. kg	Prijs Euro
Zwenkwieien Streeploos rubber	71102	125 x 38	165	105 x 80	80/76 x 60	9	100	14,-
	71103	160 x 40	196	135 x 110	105 x 75/80	11	135	26,-
	71104	200 x 50	237	135 x 110	105 x 75/80	11	205	27,-
Zwenkwieien met rem Streeploos rubber	71112	125 x 38	165	105 x 80	80/76 x 60	9	100	20,-
	71113	160 x 40	196	135 x 110	105 x 75/80	11	135	34,-
	71114	200 x 50	237	135 x 110	105 x 75/80	11	205	37,-
Bokwieien Streeploos rubber	71122	125 x 38	165	105 x 80	80/76 x 60	9	100	11,50
	71123	160 x 40	196	135 x 110	105 x 75/80	11	135	20,-
	71124	200 x 50	237	135 x 110	105 x 75/80	11	205	22,-

	Bestelnr.	Wiel Ø x breedte mm	Bouwhoogte mm	Plaatafm. mm	Gat afstand mm	Schroefgat mm Ø	Draagverm. kg	Prijs Euro
Zwenkwieien Elastisch streeploos rubber	71252	125 x 40	165	105 x 80	80/76 x 60	9	200	42,-
	71253	160 x 50	196	135 x 110	105 x 75/80	11	300	67,-
	71254	200 x 50	237	135 x 110	105 x 75/80	11	350	72,-
Zwenkwieien met rem Elastisch streeploos rubber	71262	125 x 40	165	105 x 80	80/76 x 60	9	200	58,-
	71263	160 x 50	196	135 x 110	105 x 75/80	11	300	75,-
	71264	200 x 50	237	135 x 110	105 x 75/80	11	350	85,-
Bokwieien Elastisch streeploos rubber	71272	125 x 40	165	105 x 80	80/76 x 60	9	200	41,-
	71273	160 x 50	196	135 x 110	105 x 75/80	11	300	60,-
	71274	200 x 50	237	135 x 110	105 x 75/80	11	350	66,-

MAGAZIJNINRICHTINGSHOP.NL
 25.000+ MERKARTIKELN VOOR IN EN OM HET MAGAZIJN

INFO: 026-3633688

**Zwenkwielen**

71302 | 71303 | 71304

Vork van verzinkt staalplaat.
Wielen van polyurethaan,
aluminium velg, naaf met
kogellager. Lichte, geruisarme
loop, bestendig tegen vele
agressieve stoffen, lange
levensduur.



71302 | 71303 | 71304



71502 | 71503 | 71504

Zwenkwielen met rem „dubbele rem“

71312 | 71313 | 71314

Vork van verzinkt staalplaat.
Wielen als zwenkwielen.



71312 | 71313 | 71314



71512 | 71513 | 71514

Bokwielen

71322 | 71323 | 71324

Vork van verzinkt staalplaat.
Wielen als zwenkwielen.



71322 | 71323 | 71324



71522 | 71523 | 71524

Zwenkwielen

71502 | 71503 | 71504

Vork van verzinkt staalplaat.
Wielen van polyamide, naaf
met rollager. Wielen bestendig
tegen logen en zuren.
Hittebestendig -40° tot +90°C.

Zwenkwielen met rem „dubbele rem“

Vork van verzinkt staalplaat.
Wielen als zwenkwielen.

Bokwielen

71522 | 71523 | 71524

Vork van verzinkt staalplaat.
Wielen als zwenkwielen.

	Bestelnr.	Wiel Ø x breedte mm	Bouwhoogte mm	Plaatafm. mm	Gat afstand mm	Schroefgat mm Ø	Draagverm. kg	Prijs Euro
Zwenkwielen Polyurethaan	71302	125 x 40	165	105 x 80	80/76 x 60	9	200	63,-
	71303	160 x 50	196	135 x 110	105 x 75/80	11	350	73,-
	71304	200 x 50	237	135 x 110	105 x 75/80	11	350	85,-
Zwenkwielen met rem Polyurethaan	71312	125 x 40	165	105 x 80	80/76 x 60	9	200	79,-
	71313	160 x 50	196	135 x 110	105 x 75/80	11	350	84,-
	71314	200 x 50	237	135 x 110	105 x 75/80	11	350	97,-
Bokwielen Polyurethaan	71322	125 x 40	165	105 x 80	80/76 x 60	9	200	61,-
	71323	160 x 50	196	135 x 110	105 x 75/80	11	350	67,-
	71324	200 x 50	237	135 x 110	105 x 75/80	11	350	79,-

	Bestelnr.	Wiel Ø x breedte mm	Bouwhoogte mm	Plaatafm. mm	Gat afstand mm	Schroefgat mm Ø	Draagverm. kg	Prijs Euro
Zwenkwielen Polyamide	71502	125 x 38	165	105 x 80	80/76 x 60	9	200	16,-
	71503	150 x 40	191	135 x 110	105 x 75/80	11	350	27,-
	71504	200 x 50	237	135 x 110	105 x 75/80	11	350	30,-
Zwenkwielen met rem Polyamide	71512	125 x 38	165	105 x 80	80/76 x 60	9	200	22,-
	71513	150 x 40	191	135 x 110	105 x 75/80	11	350	40,-
	71514	200 x 50	237	135 x 110	105 x 75/80	11	350	42,-
Bokwiel Polyamide	71522	125 x 38	165	105 x 80	80/76 x 60	9	200	13,-
	71523	150 x 40	191	135 x 110	105 x 75/80	11	350	22,-
	71524	200 x 50	237	135 x 110	105 x 75/80	11	350	26,-



1273

Klapscharnier

Voor duwbeugelwagens:

2500 | 2501 | 2502 | 2503

Kopwandwagens:

2510 | 2511 | 2512 | 2513 | 1510 | 1511 | 1512 | 1513

Dubbele kopwandwagens:

2520 | 2521 | 2522 | 2523 | 1520 | 1521 | 1522 | 1523.

Zelfstandige vergrendeling, ontgrendelen met de voet.

Duits patent 10 2010 052 491



Bestelnr.		Prijs Euro
1273	Klapscharnier	91,-



1280

Dodemansrem

Compact en licht remsysteem i.p.v. zwenkwielen met rem. Voor alle wagens met 2 bokwielen en standaard voorzien van TPE-banden tot 600 kg draagvermogen.

Remprofiel los gelaten van de duwbeugel = rem vast, de wagen is tegen weggrollen beveiligd.

Remprofiel ingedrukt = rem los, de wagen laat zich licht verrijden.

Ergonomische en eenvoudige bediening.

Zekere remwerking door vergendeling van de vertanding.

Niet als rij rem geschikt.

Meerprijs per wagen. Niet achteraf uit te rusten.

Bestelnr.		Meerprijs per wagen Euro
1280	Dodemansrem	274,-

MAGAZIJNINRICHTINGSHOP.NL
25.000+ MERKARTIKELN VOOR IN EN OM HET MAGAZIJN



2200

Electro aandrijving

Als aanbouwset voor alle duwbeugel-, kopwand-, kast-, tafel-, etagewagens enz. met een wiel Ø 200 mm en vanaf een wagenbreedte van 500 mm. Aandrijving compleet met batterijen en lader. De compacte unit is eenvoudig te monteren. De rijschakelaar is vast te klemmen aan de duwbeugel, verbinding met een insteekbare spiraalkabel. De snelheid is traploos regelbaar, vooren achterwaarts.

Technische gegevens: Aandrijving: 24V gelijkstroom, 2 PM-motoren: 2 x 12 V, 250 W, 0,7 PS, 2 GEL-batterijen: 2 x 12 V, 33 Ah, onderhoudsvrij. Maximale snelheid 4,8 km/u, met opgeladen batterijen op een effen ondergrond, bij een belasting van 500 kg is de max. reikwijdte ca. 15 km. Klimvermogen bij 500 kg last: 5%/2°, elastisch rubber 200 x 50 mm, grijs, streeploois.**Garantie: 12 maanden. Meerprijs per wagen. Niet achteraf uit te rusten.**

Bestelnr	Draagvermogen kg	Eigen gewicht kg	Meerprijs per wagen Euro
2200	500	55	3.949,-



2210

TOTALSTOP-het centrale remsysteem

Wiel- en richtingsvergrendeling worden met één voetbeweging geactiveerd. Naast het draaien van de wielen wordt bovendien de zwenkbeweging van beide zwenkwielen vergrendeld.

Europees patent EP 2743097

Details zie pagina 5.

Meerprijs per wagen.

Bestelnr.		Meerprijs per wagen Euro
2210	TOTALSTOP	49,-



**Luchtbanden**

220 x 70 mm, draagverm. 400 kg. Elastische loop bij oneffen bodem. **Vanaf wagenbreedte 600 mm.**
Geen TOTALSTOP mogelijk.

Meerprijs op standaard wielen per wagen.

Wiel Ø	Best.nr.	Meerprijs
125	1098	213,- €
160	1099	142,- €
200	1100	132,- €

**Elastische streeploze wielen met kogellager**

Laat geen strepen achter. Lichte elastische loop, lange levensduur.

Meerprijs op standaard wielen per wagen.

Wiel Ø	Best.nr.	Meerprijs
125	12855	97,- €
160	12865	97,- €
200	12875	97,- €

**Polyurethaan wielen**

As met kogellagers, loopt licht en geruisarm, bestand tegen vele agressieve stoffen.

Meerprijs op standaard wielen per wagen.

Wiel Ø	Best.nr.	Meerprijs
125	2179	150,- €
160	2180	176,- €
200	2181	183,- €

**Wielen elektrostatisch geleidend (antistatisch) van TPE-ESD rubber (thermoplastisch elastomeer)**

Naaf met precisie kogellager. Laat geen strepen achter.

Meerprijs op standaard wielen per wagen.

Wiel Ø	Best.nr.	Meerprijs
125	2182	75,- €
160	2183	93,- €
200	2184	121,- €

**Polyamide wielen**

Hoog draagvermogen, lichte loop op gladde ondergrond. Bestand tegen vocht, zout, zuren e.d.

Meerprijs op standaard wielen per wagen.

Wiel Ø	Best.nr.	Meerprijs
125	1295	26,- €
160	1296	46,- €
200	1286	47,- €

**Richtingsvastzetter**

In plaats van de standaard 2 bok- en 2 zwenkwielen met 4 x 90° vergrendeling. Hierdoor is een goede rechte loop in lengte en dwarsrichting mogelijk. Vaststaande bedienhendel in iedere wielpositie vanaf de lange zijde te bedienen.

Duits patent 10 2016 110 300

Meerprijs per wagen, alleen mogelijk op standaard TPE wielen van Ø 200 mm.

Best.nr.	Meerprijs
23989	87,- €

**Stootrand**

van van robuust schuimrubber, rondom plateau.

Meerprijs per wagen.

Best.nr.	Meerprijs
1289	40,- €

**Geleidingsrollen**

50 mm Ø, van lichtgrijs kunststof.

Totale breedte = Laadvlak + 80 mm.

Meerprijs per wagen.

Best.nr.	Meerprijs
1299	30,- €

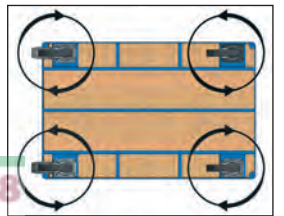
**4 Zwenkwielen**

In plaats van 2 zwenk en 2 bokwielen, zeer wendbaar in alle richtingen. Beperking bij rijden in rechte lijn.

Meerprijs per wagen.

Best.nr.	Meerprijs
1288	15,- €

**Laadvlak van harde PVC plaat**

Weerbestendige harde PVC plaat, donkergrijs. Hoge chemische bestendigheid, moeilijk ontvlambaar.

Meerprijs per standaard laadvlak.

Laadvlak	Best.nr.	Meerprijs
850 x 500	1430	63,- €
1000 x 600	1431	101,- €
1000 x 700	1432	125,- €
1200 x 800	1433	160,- €

**Laadvlak van watervast multiplex plaat**

Watervast multiplex plaat voorzien van antislip.

Meerprijs per standaard laadvlak.

Laadvlak	Best.nr.	Meerprijs
850 x 500	1400	27,- €
1000 x 600	1401	39,- €
1000 x 700	1402	41,- €
1200 x 800	1403	43,- €

**Laadvlak met geribbel rubber**

Laadvlak met opgeplakt fijn geribbel rubber. Antislip.

Meerprijs per standaard laadvlak.

Laadvlak	Best.nr.	Meerprijs
850 x 500	1410	54,- €
1000 x 600	1411	64,- €
1000 x 700	1412	68,- €
1200 x 800	1413	87,- €

INFO: 026-3633688

MAGAZIJNINRICHTINGSHOP.NL
25.000+ MERKARTIKELLEN VOOR IN EN OM HET MAGAZIJN

**Scannerhouder**

Gepoedercoat RAL 7035, met variabele aanschroefpunten. Stang veelzijdig voorzien van gaten, met een klem ter bevestiging van de scannerhouder aan bijna al onze producten in bijna alle posities.

Scannerhouder B x D x H:

120 x 87 x 150 mm

Opening voorzijde: 40 mm.

Best.nr.	Prijs
1392	60,- €

**Tablethouder**

Verzinkt staalplaat. Levering incl. onderdelen voor de aanbouw aan een MultiVario-wagen. Tablets of smartphones worden d.m.v. een excenter-spanner vastgezet.

Klembereik L x H x D:

200 x 15-295 x 14 mm

Meer info op pagina 84.

Best.-Nr.	Prijs
28TH	107,- €

**Schrijflank hoog**

Voor DIN A4 formaat hoog. Multiplex met papierklem en richel voor pen.

Formaat	Best.nr.	Prijs
A4 hoog	1290	36,- €

**Schrijflank dwars**

Voor DIN A4 formaat dwars. Multiplex met papierklem en richel voor pen.

Formaat	Best.nr.	Prijs
A4 dwars	1390	45,- €

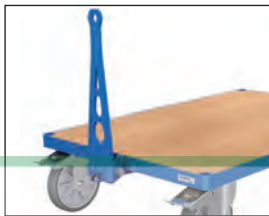
**Dissel en koppelingsspin**

Als toebehoren voor alle MultiVario- (draagvermogen 600 kg - best.nr. 12920) en Super-MultiVario-Wagens (draagvermogen 1200 kg best. nr. 12921).

Uitvoering zoals best.nr. 22894 op pagina 107.

Best.nr.	Meerprijs
12920	140,- €
12921	152,- €

**Zachte greep**

Duwbeugel op de greep met kunststof overtrokken, goede greep, isolerend en fijn voor de huid, alleen voor open duwbeugels in alle breedtemogelijk.

Best.nr.	Meerprijs
1274	€ 19,-

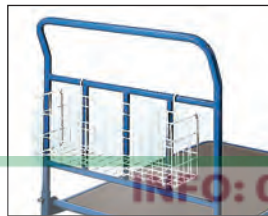
**Draadkorf**

Voor kleine onderdelen, aluzilver, poedercoating.

L x D x H: 600 x 140 x 200 mm.

Best.nr.	Prijs
1291	45,- €

**Aanschroefbare duwbeugel -**

in hoogte verstelbaar
Aanbouwset voor MultiVario tafelwagens. Aanschroefbare duwbeugel van stalen buis, blauw RAL 5007 gepoedercoat. Eenvoudige zelfmontage door middel van de kunststof klemmen, ook achteraf uitrustbaar. In hoogte verstelbaar voor de optimale ergonomische greeppositie.

Best.nr.	Prijs
E2400SBV	32,- €
E2401SBV	33,- €
E2402SBV	34,- €
E2403SBV	35,- €

**Papierrolhouder**

Aanbouwset voor wagens. Geschikt voor papierrollen tot 210 mm doorsnede en 210 mm breed.

Bij achteraf bestelling a.u.b. het artikelnummer van de wagen vermelden.

Best.nr.	Prijs
1396	75,- €

**Flessenhouder**

Voor standaard ronde spuitflessen tot Ø 110 mm. Stang veelzijdig geperforeerd, de houder kan naar wens worden gepositioneerd met een klembeugel ter bevestiging.

Best.nr.	Prijs
1391	32,- €

**Afvalzakhouder**

Met klembevestiging voor buis Ø 27 mm. Gepoedercoat blauw RAL 5007. PVC deksel en klemring, openings Ø 340 mm. Voor 120 liter zakken.

Best.nr.	Prijs
1397	86,- €

MAGAZIJNINRICHTINGSHOP.NL
25.000+ MERKARTIKELN VOOR EN OM HET MAGAZIJN

INFO: 026-3633688

VERVANGENDE ONDERDELEN

**Handvat**

Met veiligheidsbeugel voor buis Ø 27 mm en voor buis Ø 33,5 mm.

Europees octrooi
001240097-0001

voor buis Ø 27 mm:	
Bestelnr.	Prijs
1762	4,- €

voor buis Ø 33,5 mm:	
Bestelnr.	Prijs
1763	5,- €

**Glijstrips**

1 Set met bevestigingsclips.

Bestelnr.	Prijs
1753	24,- €

ESD-VERVANGENDE ONDERDELEN

**ESD-Handvat**

Met veiligheidsbeugel voor buis Ø 27 mm.
Elektrisch geleidend.

Europees octrooi
001240097-0001

voor buis Ø 27 mm:	
Bestelnr.	Prijs
1764	7,- €

**ESD-Glijstrips**

1 Set met bevestigingsclips.
Elektrisch geleidend.

Bestelnr.	Prijs
1754	36,- €

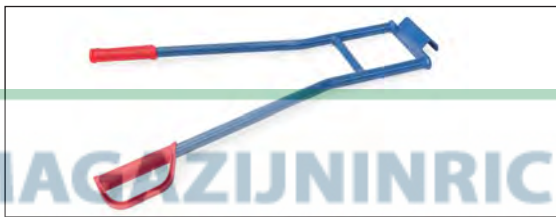
**Draagarmen**

Voor alle steekwagens behalve 11050, 11051 en 11052.
Bestaande uit 2 grepen met inhanghaak en een gelaste dwarsverbinding, gepoedercoat blauw RAL 5007.

Bestelnr.	Draagverm. kg	Hoogte mm	Breedte mm	Prijs
11045	350	850	570	40,- €

**Wielsterblokkering**

Als aanbouwset voor de trappensteekwagens TK1325, TK1326, AK1325 en AK1326.
Wielsterblokkering dient voor het probleemloos rijden op 2 wielen op vlakke ondergronden. Eenvoudige zelfmontage.

Bestelnr.	Prijs
1770	53,- €

**PU-wielen**

Van polyurethaan, lekbestendig. Rijcomfort vergelijkbaar als met luchtbanden. Voor alle steekwagens en wagens met luchtbanden mogelijk.

Meerprijs op standaard wielen.

Wiel mm	Bestelnr.	Draagverm. per wiel kg	Meerprijs
260 x 85	1776	150	Paar = 2 stuks 40,- €
260 x 85	1777	150	Set = 4 stuks 75,- €
400 x 100	1778	250	Paar = 2 stuks 40,- €
400 x 100	1779	250	Set = 4 stuks 79,- €



A

Aanbouwset handwagens 133-134
 Aanbouwset tafelwagens 34-37, 42-44, 106
 Aanhaakbare duwbeugel 17, 129
 Achterwand 85
 Aftapkraan 122-125
 Afvalzakhouders 158, 185
 Aluminium opklapbare wagens 26
 Aluminium platformwagens 25
 Aluminium steekwagens 144-145, 147
 Aluminium trappensteekwagens 147
 Apparaten steekwagens 152-153

B

Bakkenwagens 99
 Bakwagens 79, 81
 Bakwagens hout 32, 78
 Banden & wielen 179-182
 Bandenrollers 165
 Bandensteekwagens 166
 Bandenwagens 167
 Bankschroef 43
 Bijzetwagens 71, 96-98
 Bokwielen 179-182
 Buisdragers 112

C

C+C Wagens 51
 Centraal remsysteem 7, 183

D

Deksel voor bakwagens 123
 Deksel voor eurobakken 100
 Dissel 84-85, 129-130, 185
 Documentenbox 86
 Dodemansrem 183
 Doormdragers 112
 Dossierwagens 73-74
 Draadgaaswagens 18, 69, 78, 80
 Draadkorf 51-52, 185
 Draagarmen 152-153, 186
 Draagarmwagens 109-110
 Driewandwagens 30-31
 Dubbele kopwandwagen 30-31
 Duwbeugels 129, 185
 Duwbeugelwagens 11, 29, 65, 105
 Duwstang 90

E

Elektro aandrijving 183
 ESD-bijzetwagens 70
 ESD-duwbeugelwagens 65
 ESD-etagewagens 68
 ESD-eurobakkenrollers 70
 ESD-eurobakkenwagens 71
 ESD-greeprollers 65
 ESD-kastwagens 69
 ESD-materiaalstandaards 69
 ESD-palletonderwagens 69
 ESD-steekwagens 65
 ESD-tafelwagens 66-67
 ESD-wagens 65-71
 Etages 18, 54-58, 68, 80-81, 84-85, 99, 107
 Etages met rand 56
 Etages van draadgaas 52, 63, 83-85
 Etagewagens 18, 54-58, 63, 68, 107

Etagewagens met opklapbare etages 58
 Etagewagens met wanden van draadgaas 57-58
 Eurobakken 100
 Eurobakkenroller 15, 70, 90-91
 Eurobakkenwagens 15, 71, 93-95

F

Fietskoppeling 133-134

G

Gasflessen steekwagens 160-161
 Gasflessen trappensteekwagens 146
 Gasflessen wandhouders 86, 185
 Gasflessen wandhouders 163
 Gasflessenrollers 162
 Gasflessenstandaards 163
 Gegalgde drager 112
 Geleidingsrollen 184
 Geribbeld rubber 184
 Glaswagens 118
 Glijstrips 143, 145, 186
 Greeprollers 11, 21, 65
 GREY EDITION 11-19

H

Handlier stapelaars 172
 Handpallettrucks 169-171
 Handtrekwagens 137-138
 Handvatten 142-147, 168
 Handwagens 133-135
 Hefrollers 178
 Heftafels 173
 Hefwagens 169-171
 Hekwagens 32
 Hoekrollers 178

I

Insteekebeugels 129

K

Kabelhaspel 43
 Kantelbak 124
 Kastwagens 18, 32, 69, 78-81
 Kiepbakken 125
 Kiepbakken 122
 Klapscharnier 183
 Koppeling 84-85, 129-130, 133-134, 137-138, 185
 Kopwandwagens 30-31, 106
 Krijtbord 86
 Kunststof glijstrips 143, 145, 186
 Kunststof wagens 25

L

Laadvlak van PVC 184
 Laadvlak van watervast multiplex 184
 Langmateriaalwagens 120
 Lekkrije banden 179, 186
 Lessenaars 46-48
 Luchtbanden 8, 73-76, 179, 184
 Luchtdrukslanghaspel 43

M

Magazijnbakken 100, 112
 Magazijnwagens 11, 24, 52
 Machineheffers 174
 Massief rubber banden 179, 184
 Materiaalbakken 112
 Materiaalstandaards 15, 69, 102-103

Materiaalwagens 112
 Meubelhefrollers 177
 Meubelrolplateau's 177
 MultiVario-wagens 5-6, 11, 13, 29-35

N

Notebookhouder 86

O

Onderzetrollers draaibaar 176
 Onderzetrollers verstelbaar 175
 Opbergkast 160
 Opklapbare duwbeugel 11, 26-27, 183
 Opklapbare wagens aluminium 26
 Opklapbare wagens staal 11, 26-27
 Optiliner 27
 Optiliner tafelwagen 27
 Opzetplatform 171
 Opzetramen voor pallet-onderwagens 17, 128
 Orderverzamelwagens 83-88
 Outdoor handwagens 134

P

Pakketrollers 149
 Pakketwagens 60-61
 Pakketwagens met dak 61
 Palletonderwagens 16-17, 69, 127-131
 Palletonderwagens als routetrein 130
 Palletvoeten 117
 Papierrrolhouder 185
 Platenrollers 114
 Platenstandaards 117
 Platenwagens 115-118
 Platformwagens 29, 105
 Platformwagens 29, 105
 PU-banden 179, 186
 PVC laadvlak 184

R

Richtingsvastzetters 131, 184
 Roestvrijstalenwagens 76
 Rolbok 103
 Rollenbaan met kogeldraaikrans 173
 Rollenbaan met opzetraam 173
 Rolplateau's 22
 Rongenwagens 29, 105
 Routetrein 130-131

S

Scannerhouder 12-13, 34-36, 86-88, 185
 Scheidingswand voor draadgaas etages 84-85
 Scheidingswand voor platformbodem 84-85
 Schrijfblad 49
 Schrijfplank 37, 51-52, 86, 185
 Schuiflade 14, 34, 37-44, 48, 106
 Schuiflade indelingsset 14, 34-37, 41-44, 39-42, 48, 106
 Softgrip 185
 Spanband 152, 153
 Spoorwiel 84-85
 Stalen steekwagens 140-143, 146, 150-153
 Stalen wagen 25

Stapelaars 172
 Steekwagens 19, 65, 140-153, 156, 160-161, 166
 Stoelensteekwagens 151
 Stootrand 184
 Super-MultiVario-wagens 13, 105-107

T

Tablethouder 86, 185
 Tafelwagens 12-13, 24, 34-39, 66-67, 106, 158
 Tapijtroller 22
 Toebehoren 84-87, 110, 112, 128-129, 183-186
 TOTALSTOP-centraal remsysteem 7, 183
 TPE-ESD-wielen 180, 184
 TPE-wielen 8, 180
 Transportrollers 174
 Trap 84-85
 Trappensteekwagens 146-147, 153, 162
 Trekoog 137-138
 Trolleys voor routetreinen 16, 131
 TYRE TROLLEYS 165

V

Vatenkantelaars 157
 Vatenrollers 155
 Vatensteekwagens 156
 Vatentransportwagens 158
 Veiligheidsketting 122, 124-125
 Verrijdbare kasten 48
 Verrijdbare werktafels 49
 Verstevingingsstangen 18, 54-56
 Verzinkte wagens 83-87, 133-134
 Vierwandwagens 30-31
 Vorkdragers 112

W

Wagens met stalen etages 25, 29, 35
 Wagens met stalen etages met rand 12, 35, 39, 67, 158
 Wandhouders voor gasflessen 163
 Wandketting 51-52
 Wandslot 51-52
 Watervast platform 184
 Werkblad 44
 Werkplaatswagens 14, 41-44
 Wielset 124-125
 Wielsterblokkering 146-147, 186
 Wieluitvoeringen 8, 179-184

Z

Zijbeugelwagen 32
 Zijwandwagens 32
 Zwenkwielen 179-182, 184

MAGAZIJNINRICHTINGSHO...
 25.000+ MERKARTIKEL...
 TELLEN VOOR HET ZIJN



Alle prijzen gelden excl. B.T.W. en zijn geldig tot 31.12.2022.

Levering franco vanaf € 175,- (m.u.v. de Waddeneilanden).

Onder voorbehoud van prijswijzigingen, technische wijzigingen en drukfouten.

Uitsluitend onze algemene voorwaarden zijn van toepassing.

Deze catalogus is auteursrechtelijk beschermd. Nadruk – ook gedeeltelijk – alleen met toestemming toegestaan.

De foto's zijn auteursrechtelijk beschermd volgens § 72 Duitse auteurswet.

Om transportschade te voorkomen, behouden wij ons het recht om de producten voorgeïmonteerd te leveren.

INFO: 026-3633688

MAGAZIJNINRICHTINGSHOP.NL
25.000+ MERKARTIKELN VOOR IN EN OM HET MAGAZIJN